

ÉRVÉNYES 2021. ÁPRILIS 1-TŐL

**GEBERIT
KERÁMIA ÉS
BÚTOR
KATALÓGUS
2021/2022**

**KNOW
HOW
INSTALLED**

A feltüntetett árak 2021. április 1-től érvényes nettó (ajánlott végfelhasználói) listaárak forintban. Az ajánlott árak tájékoztató jellegűek. A nyomdai hibákért, tévedésekért felelősséget nem vállalunk. A változtatás jogát fenntartjuk, előzetes bejelentés nélkül. A mindenkor érvényes árak elektronikus formában, Excel táblázatban elérhetők és letölthetők a www.geberit.hu honlapról.

Geberit AquaClean

Geberit Monolith

Geberit ONE

Geberit Citterio

Geberit Xenos²

Geberit myDay

Geberit Acanto

Geberit iCon

Geberit Smyle

Geberit Option

Geberit Selnova

Geberit Selnova Square

Geberit Selnova Compact

Geberit Selnova Comfort

Geberit VariForm

Geberit Bambini

Geberit Publica

Vizeldék

Zuhany

Fürdökádak

További termékmegoldások

Függelék







Geberit AquaClean

Komplett higiéniai berendezések	8
Fali WC-k.....	8
WC kerámiára szerelhető berendezések.....	13
Design fedlapok	17
Komplett higiéniai berendezésekhez WC-vel	17
WC kerámiára szerelhető berendezésekhez	18
Kiegészítők	20
A kiegészítők áttekintése – víz- és elektromos csatlakozás Geberit falsík alatti öblítőtartályokhoz.....	21
Komplett higiéniai berendezésekhez WC-vel	26
WC kerámiára szerelhető berendezésekhez	29
WC kerámiára szerelhető berendezésekhez és komplett higiéniai berendezésekhez	31
Egyéb kiegészítők.....	34

Komplett higiéniai berendezések

Fali WC-k

Geberit AquaClean Mera Comfort komplett higiéniai berendezés, fali WC-vel

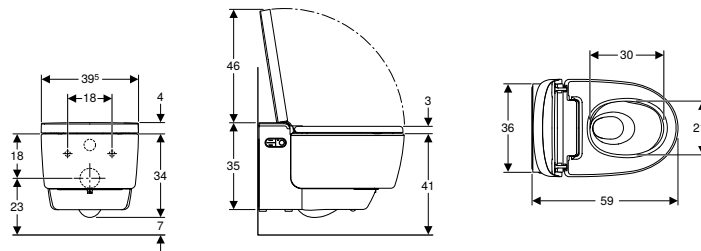

Felhasználási területek

- A kényelmes és szagmentes WC-használat érdekében
- Az altáj és a női intim terület vízzel való ápoló tisztításához

Műszaki adatok

Érintésvédelmi osztály	IPX4
Védelmi osztály	I
Névleges feszültség	230 V AC
Hálózati frekvencia	50 Hz
Teljesítményfelvétel	2000 W
Teljesítményfelvétel készenléti állapotban	≤ 0,5 W
Víznyomás	0,5–10 bar
Üzemi hőmérséklet	5–40 °C
Víz hőmérséklet beállítási tartomány	34–40 °C
Mértékadó térfogatáram	0,03 l/s
Mértékadó térfogatáramra vonatkozó minimális folyási nyomás	0,5 bar
A zuhany időtartama	30–50 s
A WC-ülőke maximális terhelése	150 kg

Szállítási terjedelem

- Vízcsatlakozó készlet Geberit Sigma 12 cm-es falsík alatti öblítőtartályokhoz és Geberit Omega 12 cm-es falsík alatti öblítőtartályokhoz, beépítési magasság 112 cm
- Csatlakozó aljzat hálózati csatlakozáshoz
- Spriccelés elleni védőlap
- Vízkötelenítő szer 125 ml
- Tisztítókészlet
- Csatlakozókészlet WC-hez, \varnothing 90 mm
- Távirányító falikarral és CR2032 elemmel
- Rögzítőanyag

Tulajdonságok

- Hibrid melegvíz-rendszer átfolyós vízmelegítővel és melegváltóval
- Altáj zuhany két fúvókás WhirlSpray zuhanytechnológiával
- Külön női zuhany fúvóka, védett nyugalmi pozícióban
- A zuhanyvíz hőmérséklete beállítható
- A víz sugár erőssége öt fokozatban beállítható
- A zuhanykar öt fokozatban állítható
- Beállítható pulzáló víz sugár (a zuhanykar automatikus előretolódása és hátrahúzódása)
- A zuhanyrózsa fúvóka automatikus elő- és utótisztítása friss vízzel
- Vízkömentesítő program
- Öblítőperem nélküli WC-kerámia TurboFlush-öblítési technikával
- Mélyöblítésű WC speciális KeraTect felülettel
- Felhasználó érzékelő
- Bekapcsolható szagelszívás (kerámia méhsejt szűrőn keresztül)
- Szagelszívás utóműködtetés funkcióval
- Bekapcsolható szárító
- Szárítólevegő erőssége 5 fokozatban beállítható
- Kitolható szárítókar
- A szárító hőmérséklete beállítható
- WC-ülőkarima gyorsan felfűtő WC-ülőkefűtéssel
- A WC-ülőkefűtés hőmérséklete beállítható
- WC-ülőkarima és WC-fedél SoftClosing funkcióval
- WC-fedél SoftOpening funkcióval
- A WC-fedél érintésmentes nyitása és zárása
- A jelzővilágítás aktiválása közelítéskor
- A jelzővilágítás hét színben beállítható
- Funkciók és beállítások a távirányítón keresztül
- Négy felhasználói profil programozható
- Geberit Home App-pal kompatibilis
- A WC-kerámia mögé rejtett, bal oldalsó vízcsatlakozás
- Hálózati csatlakozás háromeres hajlékony köpenyes vezetékkel, a WC-kerámia mögé jobb oldalon rejtetten
- Bal oldalsó, külső vízcsatlakozás kiegészítővel lehetséges
- Külső hálózati csatlakozás, jobb oldalon elhelyezett dugaszoló aljzattal lehetséges
- Előszerelt hangszigetelés
- (DIN) EN 1717 / (DIN) EN 13077 szerint engedélyezett

Cikksz.	Szín / felület	Ft/db
146.213.11.1	Alpin fehér	1 890 000
146.213.21.1	Fényes króm	1 940 000

Kiegészítők

- A kiegészítők áttekintése – víz- és elektromos csatlakozás Geberit falsík alatti öblítőtartályokhoz → o. 21



- E termékhez mellékeltek a Geberit AquaClean vízkö-eltávolító szert és a Geberit AquaClean tisztítófolyadékot. Ezek a fogyóeszközök osztályozott veszélyes anyagokat tartalmaznak. A veszélyes anyagok biztonságos kezelésével kapcsolatos tudnivalók és intézkedések a mellékletben vagy a www.geberit.hu oldalon találhatóak.

Geberit AquaClean Mera Classic komplett higiéniai berendezés, fali WC-vel

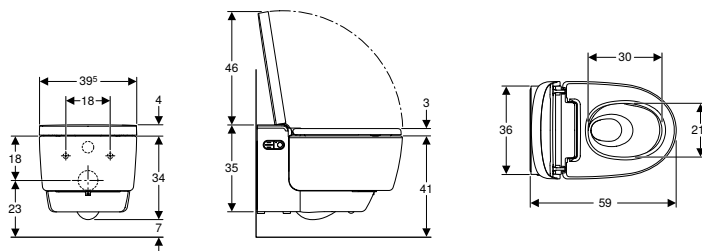

Felhasználási területek

- A kényelmes és szagmentes WC-használat érdekében
- Az altáj és a női intim terület vízzel való ápoló tisztításához

Műszaki adatok

Érintésvédelmi osztály	IPX4
Védelmi osztály	I
Névleges feszültség	230 V AC
Hálózati frekvencia	50 Hz
Teljesítményfelvétel	2000 W
Teljesítményfelvétel készenléti állapotban	≤ 0,5 W
Víznyomás	0,5–10 bar
Üzemi hőmérséklet	5–40 °C
Víz hőmérséklet beállítási tartomány	34–40 °C
Mértékadó térfogatáram	0,03 l/s
Mértékadó térfogatáramra vonatkozó minimális folyási nyomás	0,5 bar
A zuhany időtartama	30–50 s
A WC-ülöke maximális terhelése	150 kg

Szállítási terjedelem

- Vízcsatlakozó készlet Geberit Sigma 12 cm-es falsík alatti öblítőtartályokhoz és Geberit Omega 12 cm-es falsík alatti öblítőtartályokhoz, beépítési magasság 112 cm
- Csatlakozó aljzat hálózati csatlakozáshoz
- Spriccelés elleni védőlap
- Vízkötelenítő szer 125 ml
- Tisztítókészlet
- Csatlakozókészlet WC-hez, \varnothing 90 mm
- Távirányító falikarral és CR2032 elemmel
- Rögzítőanyag

Tulajdonságok

- Hibrid melegvíz-rendszer átfolyós vízmelegítővel és melegváltóval
- Altáj zuhany két fúvókás WhirlSpray zuhanytechnológiával
- Külön női zuhany fúvóka, védett nyugalmi pozícióban
- A zuhanyvíz hőmérséklete beállítható
- A vízszög erőssége öt fokozatban beállítható
- A zuhanykar öt fokozatban állítható
- Beállítható pulzáló vízszög (a zuhanykar automatikus előre-tolódása és hátrahúzódnása)
- A zuhanyrózsa fúvóka automatikus elő- és utótisztítása friss vízzel
- Vízkőmentesítő program
- Öblítőperem nélküli WC-kerámia TurboFlush-öblítési technikával
- Mélyöblítésű WC speciális KeraTect felülettel
- Felhasználó érzékelő
- Bekapcsolható szagelszívás (kerámia méhsejt szűrőn keresztül)
- Szagelszívás utóműködtetés funkcióval
- Bekapcsolható szárító
- Szárítólevegő erőssége 5 fokozatban beállítható
- Kitolható szárítókar
- A szárító hőmérséklete beállítható
- WC-ülökarima és WC-fedél SoftClosing funkcióval
- WC-fedél SoftOpening funkcióval
- Funkciók és beállítások a távirányítón keresztül
- Négy felhasználói profil programozható
- Geberit Home App-pal kompatibilis
- A WC-kerámia mögé rejtett, bal oldalsó vízcsatlakozás
- Hálózati csatlakozás háromeres hajlékony köpenyes vezetékkel, a WC-kerámia mögé jobb oldalon rejtetten
- Bal oldalsó, külső vízcsatlakozás kiegészítővel lehetséges
- Külső hálózati csatlakozás, jobb oldalon elhelyezett dugaszoló aljzattal lehetséges
- Előszerezett hangszigetelés
- (DIN) EN 1717 / (DIN) EN 13077 szerint engedélyezett

Cikksz.	Szín / felület	Ft/db
146.203.11.1	Alpin fehér	1 590 000
146.203.21.1	Fényes króm	1 635 000

Kiegészítők

- A kiegészítők áttekintése – víz- és elektromos csatlakozás Geberit falsík alatti öblítőtartályokhoz → o. 21



- E termékhez mellékeljük a Geberit AquaClean vízkő-eltávolító szert és a Geberit AquaClean tisztítófolyadékot. Ezek a fogyóeszközök osztályozott veszélyes anyagokat tartalmaznak. A veszélyes anyagok biztonságos kezelésével kapcsolatos tudnivalók és intézkedések a mellékletben vagy a www.geberit.hu oldalon találhatóak.

Geberit AquaClean Sela komplett higiéniai berendezés, fali WC-vel

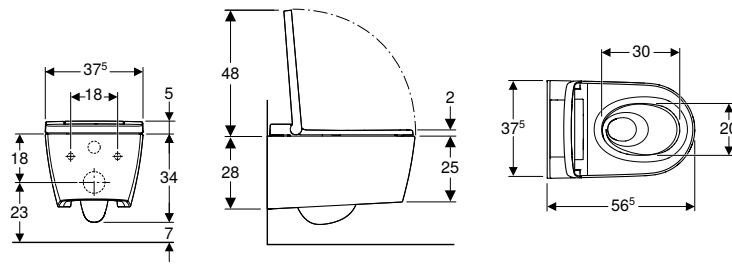

Felhasználási területek

- A kényelmes WC-használat érdekében
- Az altáj és a női intim terület vízzel való ápoló tisztításához

Műszaki adatok

Érintésvédelmi osztály	IPX4
Védelmi osztály	I
Névleges feszültség	230 V AC
Hálózati frekvencia	50 Hz
Teljesítményfelvétel	1850 W
Teljesítményfelvétel energiatakarékos üzemmódban/ bekapcsolt fűtés mellett	≤ 0,5 W
Víznyomás	0,5–10 bar
Üzemi hőmérséklet	5–40 °C
Víz hőmérséklet beállítási tartomány	34–40 °C
Mértékadó térfogatáram	0,02 l/s
Mértékadó térfogatáramra vonatkozó minimális folyási nyomás	0,5 bar
A zuhany időtartama	50 s
A WC-ülőke maximális terhelése	150 kg

Tulajdonságok

- Melegvízkészítés átfolyós vízmelegítővel
- Altáj-zuhany WhirlSpray-zuhanytechnológiával
- Külön női zuhany fúvóka, védett nyugalmi pozícióban
- A zuhanyvíz hőmérséklete beállítható
- A víz sugar erőssége öt fokozatban beállítható
- A zuhanykar öt fokozatban állítható
- Beállítható pulzáló víz sugar (a zuhanykar automatikus előretolódása és hátrahúzódnása)
- A zuhanyrózsa fúvóka automatikus elő- és utótisztítása friss vízzel
- Vízkömentesítő program
- Öblítőperem nélküli WC-kerámia TurboFlush-öblítési technikával
- Mélyöblítésű WC speciális KeraTect felülettel
- Felhasználó érzékelő
- WC-ülőkarima és WC-fedél SoftClosing funkcióval
- WC-fedél SoftOpening funkcióval
- A jelzővilágítás aktiválása fényerő-érzékelővel
- A jelzővilágítás hét színben beállítható
- Funkciók és beállítások a távirányítón keresztül
- Négy felhasználói profil programozható
- Geberit Home App-pal kompatibilis
- A WC-kerámia mögé rejtett, bal oldalsó vízcsatlakozás
- Hálózati csatlakozás háromeres hajlékony köpenyes vezetékkel, a WC-kerámia mögé jobb oldalon rejtetten
- Bal oldalsó, külső vízcsatlakozás kiegészítővel lehetséges
- Külső hálózati csatlakozás, jobb oldalon elhelyezett dugaszoló aljzattal lehetséges
- (DIN) EN 1717 / (DIN) EN 13077 szerint engedélyezett

Szállítási terjedelem

- Vízcsatlakozó készlet Geberit Sigma 12 cm-es falsík alatti öblítőtartályokhoz és Geberit Omega 12 cm-es falsík alatti öblítőtartályokhoz, beépítési magasság 112 cm
- Csatlakozó aljzat hálózati csatlakozáshoz
- Zajcsökkentő készlet
- Spricelés elleni védőlap
- Vízkötelenítő szer 125 ml
- Tisztító készlet
- Csatlakozókészlet WC-hez, ø 90 mm
- Távirányító falikarral és CR2032 elemmel
- Rögzítőanyag

Cikksz.	Szín / felület	Ft/db
146.223.11.1	Alpin fehér	1 035 000
146.223.21.1	Fényes króm	1 060 000

Kiegészítők

- A kiegészítők áttekintése – víz- és elektromos csatlakozás Geberit falsík alatti öblítőtartályokhoz → o. 21



- E termékhez mellékeljük a Geberit AquaClean vízkő-eltávolító szert és a Geberit AquaClean tisztítófolyadékot. Ezek a fogyóeszközök osztályozott veszélyes anyagokat tartalmaznak. A veszélyes anyagok biztonságos kezelésével kapcsolatos tudnivalók és intézkedések a mellékletben vagy a www.geberit.hu oldalon találhatóak.

Geberit AquaClean Tuma Comfort komplett higiéniai berendezés fali WC-vel

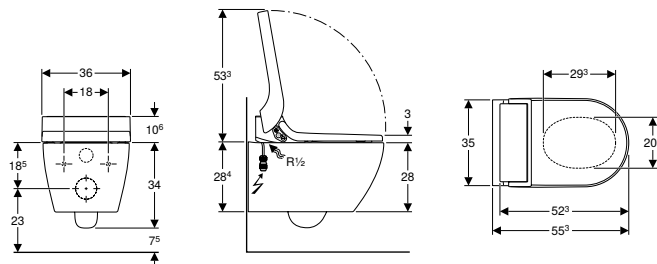

Felhasználási területek

- A kényelmes és szagmentes WC-használat érdekében
- Az altáj és a női intim terület vízzel való ápoló tisztításához

Műszaki adatok

Érintésvédelmi osztály	IPX4
Védelmi osztály	I
Névleges feszültség	230 V AC
Hálózati frekvencia	50 Hz
Teljesítményfelvétel	2000 W
Teljesítményfelvétel készenléti állapotban	≤ 0,5 W
Víznyomás	0,5–10 bar
Üzemi hőmérséklet	5–40 °C
Víz hőmérséklet beállítási tartomány	34–40 °C
Víz hőmérséklet gyári beállítása	37 °C
Mértékadó térfogatáram	0,02 l/s
Mértékadó térfogatáramra vonatkozó minimális folyási nyomás	0,5 bar
A zuhany időtartama	50 s
A WC-ülőkő maximális terhelése	150 kg

Tulajdonságok

- Melegvízkészítés átfolyós vízmelegítővel
- Altáj-zuhany WhirlSpray-zuhanytechnológiával
- Külön női zuhany fúvóka, védett nyugalmi pozícióban
- Átfolyós vízmelegítő inaktíválható
- Fúvókával felszerelt kihúzható zuhanykar az altáj és női intim terület számára
- A víz sugar erőssége öt fokozatban beállítható
- A zuhanykar öt fokozatban állítható
- Beállítható pulzáló víz sugar (a zuhanykar automatikus előre-tolódása és hátrahúzódnása)
- A zuhanyrózsa fúvóka automatikus elő- és utótisztítása friss vízzel
- Vízkömentesítő program
- Öblítőperem nélküli WC-kerámia
- Mélyöblítésű WC speciális KeraTect felülettel
- Felhasználó érzékelő
- Bekapcsolható szagelszívás (kerámia méhsejt szűrőn keresztül)
- Szagelszívás utóműködtetés funkcióval
- Bekapcsolható szárító
- WC-ülőkő gyorsan felfűtő WC-ülőkőfűtéssel
- WC-ülőkő és WC-fedél SoftClosing funkcióval
- WC-fedél SoftOpening funkcióval
- Funkciók és beállítások a távirányítón keresztül
- Négy felhasználói profil programozható
- Geberit Home App-pal kompatibilis
- A WC-kerámia mögé rejtett, bal oldalsó vízcsatlakozás
- Hálózati csatlakozás háromeres hajlékony kőpenyes vezetékkel, a WC-kerámia mögé jobb oldalon rejtetten
- (DIN) EN 1717 / (DIN) EN 13077 szerint engedélyezett

Szállítási terjedelem

- Vízcsatlakozó készlet Geberit Sigma 12 cm-es falsík alatti öblítőtartályokhoz és Geberit Omega 12 cm-es falsík alatti öblítőtartályokhoz, beépítési magasság 112 cm
- Csatlakozó aljzat hálózati csatlakozáshoz
- Zajcsökkentő készlet
- Spriccelés elleni védőlap
- Távtartó gumialátét WC ülőkőhez/WC-csészéhez
- Vízkötelenítő szer 125 ml
- Tisztító készlet
- Csatlakozókészlet WC-hez, ø 90 mm
- Távirányító falikarral és CR2032 elemmel
- Rögzítőanyag

Cikksz.	Szín / felület	Ft/db
146.293.11.1	Alpin fehér	935 000
146.293.FW.1	Szálcsiszolt rozsdamentes acél	965 000
146.293.SI.1	Fehér / Üveg	955 000
146.293.SJ.1	Fekete / Üveg	955 000

Kiegészítők

- A kiegészítők áttekintése – víz- és elektromos csatlakozás Geberit falsík alatti öblítőtartályokhoz → o. 21



- E termékhez mellékeljük a Geberit AquaClean vízkő-elítávolító szert és a Geberit AquaClean tisztítófolyadékot. Ezek a fogyóeszközök osztályozott veszélyes anyagokat tartalmaznak. A veszélyes anyagok biztonságos kezelésével kapcsolatos tudnivalók és intézkedések a mellékletben vagy a www.geberit.hu oldalon találhatóak.

Geberit AquaClean Tuma Classic komplett higiéniai berendezés fali WC-vel

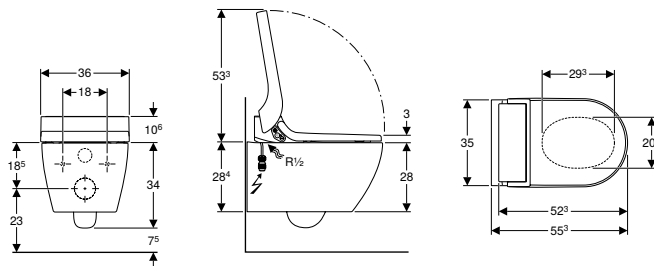

Felhasználási területek

- Az altáj vízzel való ápoló tisztításhoz
- A kényelmes WC-használat érdekében

Műszaki adatok

Érintésvédelmi osztály	IPX4
Védelmi osztály	I
Névleges feszültség	230 V AC
Hálózati frekvencia	50 Hz
Teljesítményfelvétel	2000 W
Teljesítményfelvétel készenléti állapotban	≤ 0,5 W
Víznyomás	0,5–10 bar
Üzemi hőmérséklet	5–40 °C
Víz hőmérséklet beállítási tartomány	34–40 °C
Víz hőmérséklet gyári beállítása	37 °C
Mértékadó térfogatáram	0,02 l/s
Mértékadó térfogatáramra vonatkozó minimális folyási nyomás	0,5 bar
A zuhany időtartama	50 s
A WC-ülőke maximális terhelése	150 kg

Tulajdonságok

- Melegvízkészítés átfolyós vízmelegítővel
- Altáj-zuhany WhirlSpray-zuhanytechnológiával
- A fúvókával ellátott zuhanykar kitolható az altáj számára
- A vízszugár erőssége öt fokozatban beállítható
- Pulzáló vízszugár (a zuhanykar automatikus előretolódása és hátrahúzódnak)
- A zuhanyrózsa fúvóka automatikus elő- és utótisztítása friss vízzel
- Vízkőmentesítő program
- Öblítőperem nélküli WC-kerámia
- Mélyöblítésű WC speciális KeraTect felülettel
- WC-ülőkarima és WC-fedél SoftClosing funkcióval
- WC-fedél SoftOpening funkcióval
- A WC-kerámia mögé rejtett, bal oldalsó vízcsatlakozás, a WC-kerámia mögé jobb oldalon rejtetten
- Hálózati csatlakozás háromeres hajlékony köpenyes vezetékkel, (DIN) EN 1717 / (DIN) EN 13077 szerint engedélyezett
- Geberit Home App-pal kompatibilis

Szállítási terjedelem

- Vízcsatlakozó készlet Geberit Sigma 12 cm-es falsík alatti öblítőtartályokhoz és Geberit Omega 12 cm-es falsík alatti öblítőtartályokhoz, beépítési magasság 112 cm
- Csatlakozó aljzat hálózati csatlakozáshoz
- Zajcsökkentő készlet
- Spriccelés elleni védőlap
- Vízkőtelenítő szer 125 ml
- Csatlakozókészlet WC-hez, ø 90 mm
- Rögzítőanyag
- Távtartó gumialátét WC ülőkéhez/WC-csészéhez

Cikksz.	Szín / felület	Ft/db
146.093.11.1	Alpin fehér	560 000

Kiegészítők

- A kiegészítők áttekintése – víz- és elektromos csatlakozás Geberit falsík alatti öblítőtartályokhoz → o. 21

WC kerámiára szerelhető berendezések

Geberit AquaClean Tuma Comfort WC kerámiára szerelhető berendezés

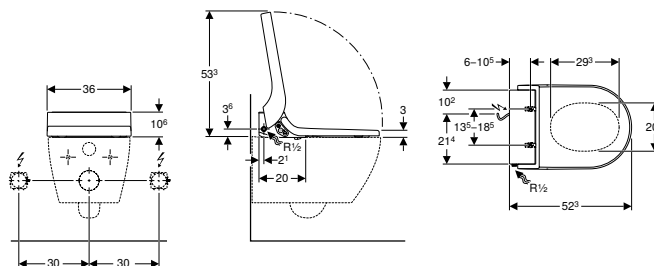

Felhasználási területek

- A kényelmes és szagmentes WC-használat érdekében
- Az altáj és a női intim terület vízzel való ápoló tisztításához
- WC-kerámiára történő utólagos felszereléshez (a WC-ülőke cseréje)

Műszaki adatok

Érintésvédelmi osztály	IPX4
Védelmi osztály	I
Névleges feszültség	230 V AC
Hálózati frekvencia	50 Hz
Teljesítményfelvétel	2000 W
Teljesítményfelvétel készenléti állapotban	≤ 0,5 W
Kábelhossz	2 m
Víznyomás	0,5–10 bar
Üzemi hőmérséklet	5–40 °C
Víz hőmérséklet beállítási tartomány	34–40 °C
Víz hőmérséklet gyári beállítása	37 °C
Mértékadó térfogatáram	0,02 l/s
Mértékadó térfogatáramra vonatkozó minimális folyási nyomás	0,5 bar
A zuhany időtartama	50 s
A WC-ülőke maximális terhelése	150 kg

Tulajdonságok

- Melegvízkészítés átfolyós vízmelegítővel
- Altáj-zuhany WhirlSpray-zuhanytechnológiával
- Külön női zuhany fúvóka, védett nyugalmi pozícióban
- Átfolyós vízmelegítő inaktíválható
- Fúvókával felszerelt kihúzható zuhanykar az altáj és női intim terület számára
- A víz sugar erőssége öt fokozatban beállítható
- A zuhanykar öt fokozatban állítható
- Beállítható pulzáló víz sugar (a zuhanykar automatikus előretolódása és hátrahúzódnása)
- A zuhanyrózsa fúvóka automatikus elő- és utótisztítása friss vízzel
- Vízkőmentesítő program
- Felhasználó érzékelő
- Bekapcsolható szagelszívás (kerámia méhsejt szűrőn keresztül)
- Szagelszívás utóműködtetés funkcióval
- Bekapcsolható szárító
- WC-ülőkarma gyorsan felfűtő WC-ülőkézfűtéssel
- WC-ülőkarma és WC-fedél SoftClosing funkcióval
- WC-fedél SoftOpening funkcióval
- Funkciók és beállítások a távirányítón keresztül
- Négy felhasználói profil programozható
- Bal oldalsó vízcsatlakozás
- Hálózati csatlakozás hátul rejtett fektetési lehetőséggel, balra vagy jobbra
- A hálózati kábel méretre vágható
- (DIN) EN 1717 / (DIN) EN 13077 szerint engedélyezett
- Geberit Home App-pal kompatibilis

Szállítási terjedelem

- Flexibilis cső 3/8" ívdommal 1/2"
- Spriccelés elleni védőlap
- Távtartó gumialátét WC ülőkéhez/WC-csészéhez
- Vízkőtelenítő szer 125 ml
- Tisztítókészlet
- Távirányító falikarral és CR2032 elemmel
- Rögzítőanyag

Cikksz.	Szín / felület	Ft/db
146.273.11.1	Alpin fehér	785 000
146.273.FW.1	Szálcsiszolt rozsdamentes acél	810 000
146.273.SI.1	Fehér / Üveg	805 000
146.273.SJ.1	Fekete / Üveg	805 000

Kiegészítőleg megrendelendő

- Vízcsatlakozó készlet

Kombinálható ezzel

- Geberit ONE fali WC mélyöblítésű, zárt forma, TurboFlush, WC-ülőkével → o. 66
- Geberit Selnova fali WC, mélyöblítésű, részben zárt forma, Rimfree → o. 276
- Geberit Selnova fali WC mélyöblítésű, magasított, zárt forma, Rimfree → o. 277
- Geberit Selnova fali WC, mélyöblítésű → o. 275
- Geberit Selnova fali WC, mélyöblítésű, Rimfree → o. 275
- Geberit Selnova álló WC falon kívüli öblítőtartályokhoz monoblokk, mélyöblítésű, hátsó kifolyású, részben zárt forma → o. 282
- Geberit Selnova álló WC mélyöblítésű, falhoz illeszkedő, vízszintes kiömlés, részben zárt forma → o. 278
- Geberit Selnova álló WC mélyöblítésű, falhoz illeszkedő, hátsó vagy alsó kifolyású, részben zárt forma, Rimfree → o. 279
- Geberit Selnova mélyöblítésű álló WC, függőleges kiömlésű, részben zárt forma, Rimfree → o. 278

Kiegészítők

- A kiegészítők áttekintése – víz- és elektromos csatlakozás Geberit falsík alatti öblítőtartályokhoz → o. 21



- E termékhez mellékeljük a Geberit AquaClean vízkő-eltávolító szert és a Geberit AquaClean tisztítófolyadékot. Ezek a fogyóeszközök osztályozott veszélyes anyagokat tartalmaznak. A veszélyes anyagok biztonságos kezelésével kapcsolatos tudnivalók és intézkedések a mellékletben vagy a www.geberit.hu oldalon találhatóak.
- Válassza ki a vízcsatlakozó készletet a szerelési módnak megfelelően

Geberit AquaClean Tuma Classic WC kerámira szerelhető berendezés

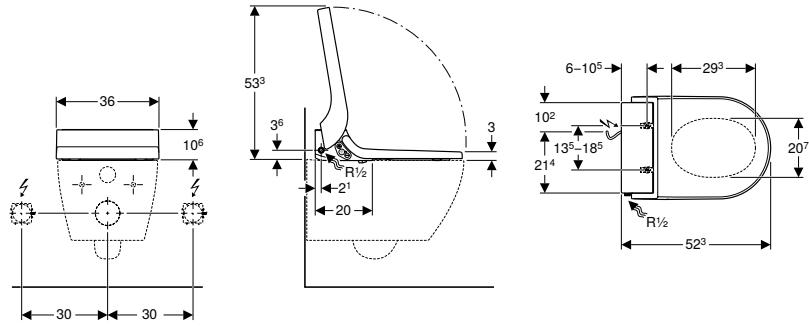

Felhasználási területek

- A kényelmes WC-használat érdekében
- Az altáj vízzel való ápoló tisztításához
- WC-kerámira történő utólagos felszereléshez (a WC-ülőke cseréje)

Műszaki adatok

Érintésvédelmi osztály	IPX4
Védelmi osztály	I
Névleges feszültség	230 V AC
Hálózati frekvencia	50 Hz
Teljesítményfelvétel	2000 W
Teljesítményfelvétel készenléti állapotban	≤ 0,5 W
Kábelhossz	2 m
Víznyomás	0,5–10 bar
Üzemi hőmérséklet	5–40 °C
Víz hőmérséklet beállítási tartomány	34–40 °C
Víz hőmérséklet gyári beállítása	37 °C
Mértékadó térfogatáram	0,02 l/s
Mértékadó térfogatáramra vonatkozó minimális folyási nyomás	0,5 bar
A zuhany időtartama	50 s
A WC-ülőke maximális terhelése	150 kg

Tulajdonságok

- Melegvízkészítés átfolyós vízmelegítővel
- Altáj-zuhany WhirlSpray-zuhanytechnológiával
- A fúvókával ellátott zuhanykar kitolható az altáj számára
- A víz sugar erőssége öt fokozatban beállítható
- Pulzáló víz sugar (a zuhanykar automatikus előretolódása és hátrahúzódnása)
- A zuhanyrózsa fúvóka automatikus elő- és utótisztítása friss vízzel
- Vízkömentesítő program
- WC-ülőkárima és WC-fedél SoftClosing funkcióval
- WC-fedél SoftOpening funkcióval
- Bal oldalsó vízcsatlakozás
- Hálózati csatlakozás hátul rejtett fektetési lehetőséggel, balra vagy jobbra
- A hálózati kábel méretre vágható
- (DIN) EN 1717 / (DIN) EN 13077 szerint engedélyezett
- Geberit Home App-pal kompatibilis

Szállítási terjedelem

- Flexibilis cső 3/8" ívdommal 1/2"
- Spriccelés elleni védőlap
- Rögzítőanyag
- Távtartó gumialátét WC ülőkéhez/WC-csészéhez
- Vízkötelenítő szer 125 ml

Cikksz.	Szín / felület	Ft/db
146.073.11.1	Alpin fehér	407 000

Kiegészítőleg megrendelendő

- Vízcsatlakozó készlet

Kombinálható ezzel

- Geberit ONE fali WC mélyöblítésű, zárt forma, TurboFlush, WC-ülőkével → o. 66
- Geberit Selnova fali WC, mélyöblítésű, részben zárt forma, Rimfree → o. 276
- Geberit Selnova fali WC mélyöblítésű, magasított, zárt forma, Rimfree → o. 277
- Geberit Selnova fali WC, mélyöblítésű → o. 275
- Geberit Selnova fali WC, mélyöblítésű, Rimfree → o. 275
- Geberit Selnova álló WC falon kívüli öblítőtartályokhoz monoblokk, mélyöblítésű, hátsó kifolyású, részben zárt forma → o. 282
- Geberit Selnova álló WC mélyöblítésű, falhoz illeszkedő, vízszintes kiömlés, részben zárt forma → o. 278
- Geberit Selnova álló WC mélyöblítésű, falhoz illeszkedő, hátsó vagy alsó kifolyású, részben zárt forma, Rimfree → o. 279
- Geberit Selnova mélyöblítésű álló WC, függőleges kiömlésű, részben zárt forma, Rimfree → o. 278

Kiegészítők

- A kiegészítők áttekintése – víz- és elektromos csatlakozás Geberit falsík alatti öblítőtartályokhoz → o. 21



- Ehhez a termékhez mellékeljük a Geberit AquaClean vízkö-eltávolító szert. Ez a fogyóeszköz osztályozott veszélyes anyagokat tartalmaz. A veszélyes anyagok biztonságos kezelésével kapcsolatos tudnivalók és intézkedések a mellékletben vagy a www.geberit.hu oldalon találhatóak.
- Válassza ki a vízcsatlakozó készletet a szerelési módnak megfelelően

Geberit AquaClean 4000 készlet, WC kerámiaára szerelhető berendezés fali WC-vel

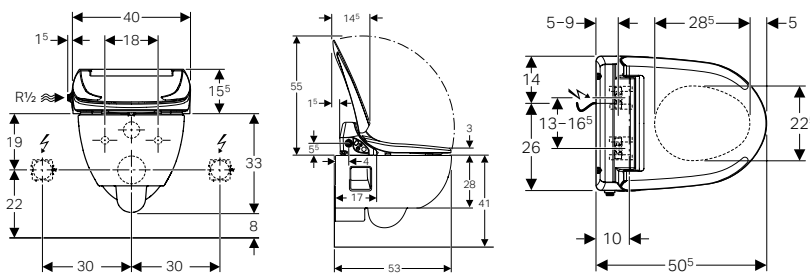

Felhasználási területek

- A kényelmes WC-használat érdekében
- Az altáj vízzel való ápoló tisztításához

Műszaki adatok

Érintésvédelmi osztály	IPX4
Védelmi osztály	I
Névleges feszültség	230 V AC
Hálózati frekvencia	50–60 Hz
Teljesítményfelvétel	800 W
Teljesítményfelvétel energiatakarékos üzemmódban/ bekapcsolt fűtés mellett	0,45/5,8 W
Kábelhossz	2 m
Víznyomás	0,5–10 bar
Üzemi hőmérséklet	10–40 °C
Víz hőmérséklet gyári beállítása	37 °C
Mértékadó térfogatáram	0,04 l/s
Mértékadó térfogatáramra vonatkozó minimális folyási nyomás	0,5 bar
A zuhany időtartama	20 s
A WC-ülőkő maximális terhelése	150 kg

Tulajdonságok

- Öblítőperem nélküli WC-kerámia
- Mélyöblítésű WC szennyaszító kerámiafelülettel
- WC-ülőkőre és WC-fedél SoftClosing funkcióval
- Beépített melegvíztároló
- A fúvókával ellátott zuhanykar kitolható az altáj számára
- A víz sugar erőssége öt fokozatban beállítható
- A zuhanyrózsa fúvóka automatikus elő- és utótisztítása friss vízzel
- A zuhany víz sugar a zuhanyműködés közben lassan és folyamatosan lehűl
- A melegvíztároló üzemmódja beállítható (BE/KI/energiatakarékos üzemmód)
- Felhasználó érzékelő melegvízkészítéshez
- A berendezés automatikusan elmenti a legutóbb használt beállításokat
- Bal oldalsó vízcsatlakozás
- Hálózati csatlakozás hátul rejtett fektetési lehetőséggel, balra vagy jobbra
- A hálózati kábel méretre vágható
- (DIN) EN 1717 / (DIN) EN 13077 szerint engedélyezett

Szállítási terjedelem

- Vízcsatlakozó készlet bal oldali csatlakozáshoz, falon kívüli öblítőtartályhoz
- Spricelés elleni védőlap
- Távtartó gumialátét WC ülőkőhez/WC-csészéhez
- Rögzítőanyag
- Falra függesztett WC kerámia
- Vízcsatlakozó készlet Geberit Sigma 12 cm-es falsík alatti öblítőtartályokhoz és Geberit Omega 12 cm-es falsík alatti öblítőtartályokhoz, beépítési magasság 112 cm
- Csatlakozókészlet WC-hez, ø 90 mm
- Zajcsökkentő készlet

Cikksz.	Szín / felület	Ft/db
146.135.11.1	Alpin fehér	365 000

Kiegészítők

- A kiegészítők áttekintése – víz- és elektromos csatlakozás Geberit falsík alatti öblítőtartályokhoz → o. 21



- Figyelem! 2021 áprilisától szállítható a standard hosszúságú bekötőkészlettel is szerelhető kerámia.

Geberit AquaClean 4000 WC kerámiaóra szerelhető berendezés

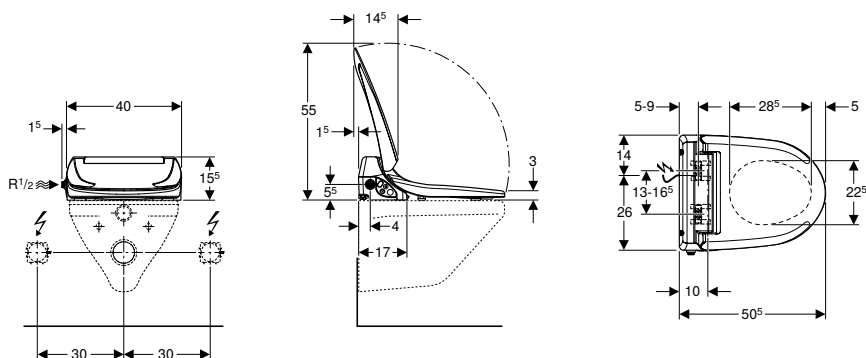

Felhasználási területek

- A kényelmes WC-használat érdekében
- Az altáj vízzel való ápoló tisztításához
- WC-kerámiaóra történő utólagos felszereléshez (a WC-ülőke cseréje)

Műszaki adatok

Érintésvédelmi osztály	IPX4
Védelmi osztály	I
Névleges feszültség	230 V AC
Hálózati frekvencia	50–60 Hz
Teljesítményfelvétel	800 W
Teljesítményfelvétel energiatakarékos üzemmódban/ bekapcsolt fűtés mellett	0,45/5,8 W
Kábelhossz	2 m
Víznyomás	0,5–10 bar
Üzemi hőmérséklet	10–40 °C
Víz hőmérséklet gyári beállítása	37 °C
Mértékadó térfogatáram	0,04 l/s
Mértékadó térfogatáramra vonatkozó minimális folyási nyomás	0,5 bar
A zuhany időtartama	20 s
A WC-ülőke maximális terhelése	150 kg

Tulajdonságok

- WC-ülőkarima és WC-fedél SoftClosing funkcióval
- Beépített melegvíztároló
- A fúvókával ellátott zuhanykar kitolható az altáj számára
- A víz sugar erőssége öt fokozatban beállítható
- A zuhanyrózsa fúvóka automatikus elő- és utótisztítása friss vízzel
- A zuhany víz sugar a zuhanyműködés közben lassan és folyamatosan lehűl
- A melegvíztároló üzemmódja beállítható (BE/KI/energiatakarékos üzemmód)
- Felhasználó érzékelő melegvízkészítéshez
- A berendezés automatikusan elmenti a legutóbb használt beállításokat
- Bal oldalsó vízcsatlakozás
- Hálózati csatlakozás hátul rejtett fektetési lehetőséggel, balra vagy jobbra
- A hálózati kábel méretre vágható
- (DIN) EN 1717 / (DIN) EN 13077 szerint engedélyezett

Szállítási terjedelem

- Vízcsatlakozó készlet bal oldali csatlakozáshoz, falon kívüli öblítőtartályhoz
- Spriccelés elleni védőlap
- Távtartó gumialátét WC ülőkéhez/WC-csészéhez
- Rögzítőanyag

Cikksz.	Szín / felület	Ft/db
146.130.11.2	Alpin fehér	249 000

Kombinálható ezzel

- Geberit Selnova fali WC, mélyöblítésű, részben zárt forma, Rimfree → o. 276
- Geberit Selnova fali WC, mélyöblítésű → o. 275
- Geberit Selnova fali WC, mélyöblítésű, Rimfree → o. 275
- Geberit Selnova álló WC falon kívüli öblítőtartályokhoz monoblokk, mélyöblítésű, hátsó kifolyású, részben zárt forma → o. 282
- Geberit Selnova álló WC falon kívüli öblítőtartályokhoz monoblokk, mélyöblítésű, alsó kifolyású → o. 280
- Geberit Selnova álló WC falon kívüli öblítőtartályokhoz monoblokk, mélyöblítésű, hátsó kifolyású → o. 280
- Geberit Selnova álló WC mélyöblítésű, falhoz illeszkedő, vízszintes kiömlés, részben zárt forma → o. 278
- Geberit Selnova álló WC mélyöblítésű, falhoz illeszkedő, hátsó vagy alsó kifolyású, részben zárt forma, Rimfree → o. 279
- Geberit Selnova mélyöblítésű álló WC, függőleges kiömlésű, részben zárt forma, Rimfree → o. 278

Kiegészítők

- A kiegészítők áttekintése – víz- és elektromos csatlakozás Geberit falsík alatti öblítőtartályokhoz → o. 21

Design fedlapok

Komplett higiéniai berendezésekhez WC-vel

Design fedlap Geberit AquaClean komplett higiéniai berendezéshez

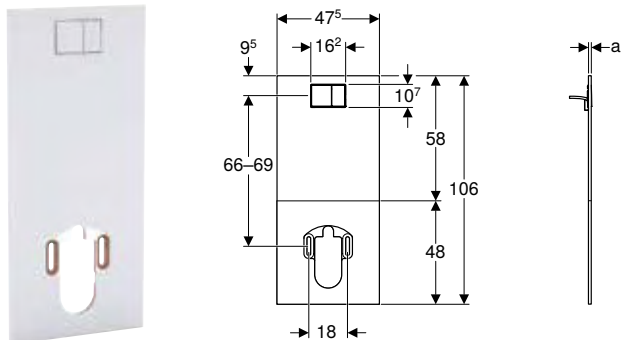

Felhasználási területek

- Geberit AquaClean Tuma komplett higiéniai berendezések Geberit falsík alatti öblítőtartályokhoz való csatlakozásához
- A Geberit AquaClean Sela Geberit falsík alatti öblítőtartályokhoz való csatlakozásához
- A Geberit AquaClean Mera Geberit falsík alatti öblítőtartályokhoz való csatlakozásához
- Geberit Sigma 12 cm-es falsík alatti öblítőtartályokhoz
- Geberit Twinline 12 cm-es falsík alatti öblítőtartályokhoz (az 1997-es gyártási évtől vagy az 1988-as gyártási évtől beépített átszerelő készlettel 2 mennyiséges öblítésre)
- Geberit Sigma falsík alatti öblítőtartályokhoz, ha a vízcsatlakozáshoz szükséges furat kivitelezése nem lehetséges (pl. bérlakás)
- Teljes felületén burkolt felületekhez

Tulajdonságok

- 66–69 cm távolsághoz, a működtetőlap közepétől a kerámiarögzés közepéig mérve
- Kiegészítő készlet a csempézett felület károsítása nélkül fel- és leszerelhető
- Takarólap 2 mennyiséges öblítéshez beépített működtetőlappal
- Működtetőlap, matt krómozott
- Fal síkjába süllyesztett működtetőlap
- Rejtetten vezetett vízcsatlakozás
- A hálózati kábel elvezethető a takarólap mögött

Szállítási terjedelem

- Takarólap
- 4 működtetőpálca
- Átmeneti idom laposan tömítőről sugárirányban tömítőre
- Rögzítőanyag

Cikksz.	Szín / felület	Alapanyag	a [cm]	Ft/db
115.328.SI.1	Fehér / Üveg	Nagynyomású rétegelt lemez/üveg	2	411 000
115.328.SJ.1	Fekete / Üveg	Nagynyomású rétegelt lemez/üveg	2	411 000
115.329.11.1	Alpin fehér	Nagynyomású rétegelt lemez	1,5	230 000

WC kerámiára szerelhető berendezésekhez

Design fedlap Geberit AquaClean WC kerámiára szerelhető berendezéshez

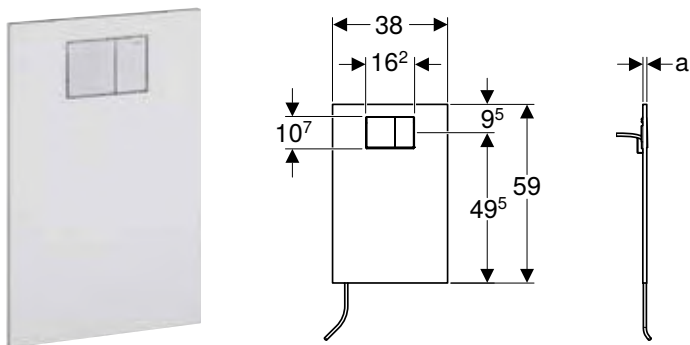

Felhasználási területek

- A Geberit AquaClean WC kerámiára szerelhető berendezések Geberit falsík alatti öblítőtartályokhoz való csatlakozásához
- A Geberit AquaClean 4000 falsík alatti öblítőtartályokhoz való csatlakozásához
- A Geberit AquaClean 5000 és Geberit AquaClean 5000plus falsík alatti öblítőtartályokhoz való csatlakozásához
- A Geberit AquaClean Tuma WC kerámiára szerelhető berendezések csatlakozásához
- Geberit Sigma 12 cm-es falsík alatti öblítőtartályokhoz
- Geberit Twinline 12 cm-es falsík alatti öblítőtartályokhoz (az 1997-es gyártási évtől vagy az 1988-as gyártási évtől beépített átszerelő készlettel 2 mennyiségű öblítésre)
- Geberit Sigma falsík alatti öblítőtartályokhoz, ha a vízcsatlakozáshoz szükséges furat kivitelezése nem lehetséges (pl. bérlet)
- Teljes felületén burkolt felületekhez

Tulajdonságok

- Kiegészítő készlet a csempézett felület károsítása nélkül fel- és leszerelhető
- Takarólap 2 mennyiségű öblítéshez beépített működtetőlappal
- Fal síkjába süllyesztett működtetőlap
- Működtetőlap, matt krómozott
- Rejtetten vezetett vízcsatlakozás a fedlapban

Szállítási terjedelem

- Takarólap
- 4 működtetőpálca
- Átmeneti idom laposan tömítőről sugárirányban tömítőre
- Y elágazó
- Flexibilis cső
- Rögzítőanyag

Cikksz.	Szín / felület	Alapanyag	a [cm]	Ft/db
115.322.11.1	Alpin fehér	Nagynyomású rétegelt lemez	1,5	165 000
115.324.SI.1	Fehér / Üveg	Nagynyomású rétegelt lemez/üveg	2	291 000
115.324.SJ.1	Fekete / Üveg	Nagynyomású rétegelt lemez/üveg	2	291 000











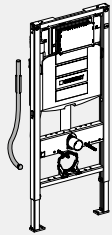
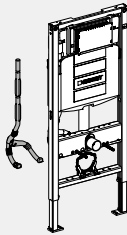
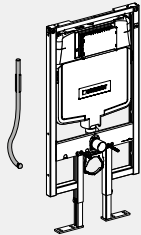
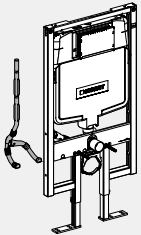
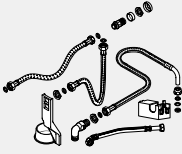

- Geberit AquaClean Tuma 56 cm-nél hosszabb, toldalék elemekhez, WC kerámiával
- Geberit AquaClean Tuma WC kerámiára szerelhető berendezéshez, kiegészítésként hollandis csatlakozókönyököt, (cikkszám: 147.236.00.1) kell megrendelni

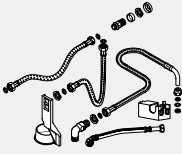
Kiegészítők

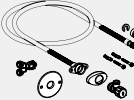
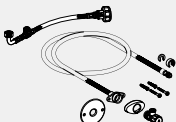
A kiegészítők áttekintése – víz- és elektromos csatlakozás Geberit falsík alatti öblítőtartályokhoz

Geberit Magyarország, Szint: február 2021



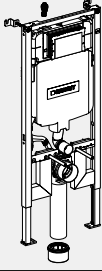
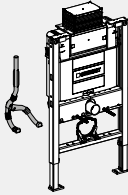
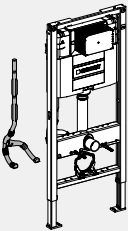
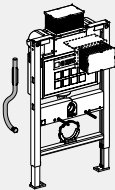
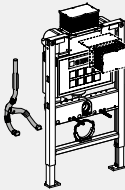
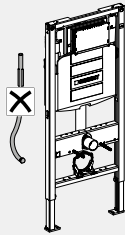
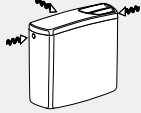

		Sigma 12 cm 2013. márciusig	Sigma 12 cm	Sigma 8 cm 2013. márciusig	Sigma 8 cm 2015-ig	
						
Geberit AquaClean 4000-hoz						
Vízcsatlakozó készlet	240.396.00.1					
	240.635.00.1					
	249.801.00.1		✓	✓	✓	✓
Csatlakozó doboz szárazépítéshez és hagyományos tömőfalas építési módhoz	242.001.00.1		✓	✓	✓	✓
Design fedőlap	115.322.11.1					
	115.324.SI.1					
	115.324.SJ.1					
Geberit AquaClean Tuma WC kerámiára szerelhető berendezésekhez						
Vízcsatlakozó készlet	240.396.00.1					
	147.034.00.1					
	147.035.00.1		✓	✓	✓	✓
	147.036.00.1					
	147.045.00.1					
Csatlakozó doboz szárazépítéshez és hagyományos tömőfalas építési módhoz	242.001.00.1		✓	✓	✓	✓
Design fedőlap	115.322.11.1					
	115.324.SI.1					
	115.324.SJ.1					

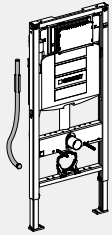
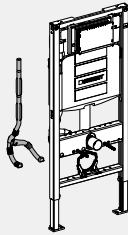
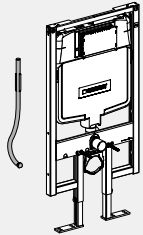
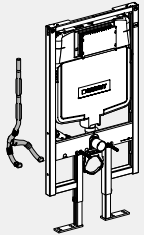
	Sigma 8 cm 2016-től	Omega 12 cm		Kappa 15 cm 2013. márciusig	Kappa 15 cm	Védőcső nélkül	Falsík előtti öblítőtartály, bal/középső/jobbszárú vízcsatlakozás
		82 / 98 cm	112 cm				
							
							✓ ¹⁾
		✓		✓	✓		
	✓		✓				
	✓	✓	✓	✓	✓	✓	
						✓	
						✓	
						✓	
							✓ ¹⁾
							✓ ²⁾
	✓		✓				
		✓		✓	✓		
						✓	
	✓	✓	✓	✓	✓	✓	
						✓	
						✓	
						✓	



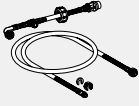

Geberit Magyarország, Szint: február 2021

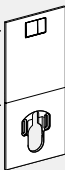
	Sigma 12 cm 2013. márciusig	Sigma 12 cm	Sigma 8 cm 2013. márciusig	Sigma 8 cm 2015-ig	
					

Geberit AquaClean Sela WC komplett higiéniai berendezéshez, fali WC

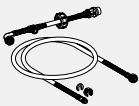
Vízcsatlakozó készlet	147.020.00.1					
	240.635.00.1					
	147.045.00.1					
	249.801.00.1		✓		✓	
Hálózati kábel hálózati csatlakozódugóval	242.839.P0.1		✓		✓	
Design fedőlap	115.329.11.1					
	115.328.SI.1					
	115.328.SJ.1					

Geberit AquaClean Tuma komplett higiéniai berendezésekhez, fali WC

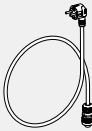
Vízcsatlakozó készlet	147.020.00.1					
	249.801.00.1		✓		✓	
	240.635.00.1					
	147.045.00.1					
Design fedőlap	115.329.11.1					
	115.328.SI.1					
	115.328.SJ.1					
Hálózati kábel hálózati csatlakozódugóval	242.839.P0.1		✓		✓	

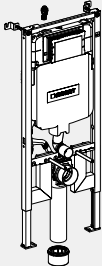
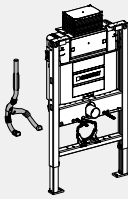
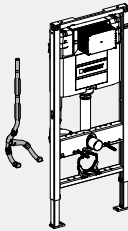
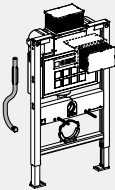
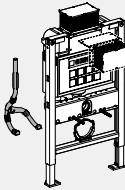
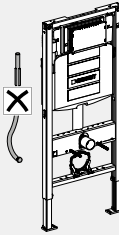
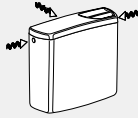
Sigma 8 cm 2016-tól	Omega 12 cm 82 / 98 cm	Omega 12 cm 112 cm	Kappa 15 cm 2013. márciusig	Kappa 15 cm	Védőcső nélkül	Falsík előtti öblítőtartály, bal/középső/jobbs vízcsatlakozás
						
	✓			✓		
			✓			
					✓	
			✓		✓	
					✓	
					✓	
					✓	
	✓			✓		
			✓			
					✓	
					✓	
					✓	
			✓		✓	

Geberit AquaClean

Kiegészítők

WC kerámiaóra szerelhető berendezésekhez

Geberit Magyarország, Szint: február 2021

			Sigma 12 cm 2013. márciusig	Sigma 12 cm	Sigma 8 cm 2013. márciusig	Sigma 8 cm 2015-ig	
Vízcsatlakozó készlet	147.020.00.1						
	147.030.xx.1		✓		✓		
	147.031.xx.1						
Hálózati kábel hálózati csatlakozódugóval	242.839.P0.1		✓		✓		
Design fedőlap	115.329.11.1						
	115.328.SI.1						
	115.328.SJ.1						

✓ Szükséges

¹⁾ Vízcsatlakozás jobb oldalon

²⁾ Bal oldali vízcsatlakozás, a hátsó középső és jobb oldali vízcsatlakozásokhoz lásd az opcionális kiegészítőket

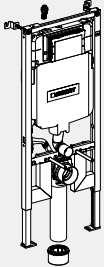
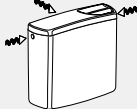
Sigma 8 cm 2016-től	Omega 12 cm 82 / 98 cm	Omega 12 cm 112 cm	Kappa 15 cm 2013. márciusig	Kappa 15 cm	Védőcső nélkül	Falsík előtti öblítőtartály, bal/középső/jobbról vízcsatlakozás
	✓			✓		
			✓			
			✓		✓	
					✓	
					✓	
					✓	

Komplett higiéniai berendezésekhez WC-vel

Vízcsatlakozó készlet falsík alatti öblítőtartályokhoz 12 cm / 15 cm, Geberit AquaClean komplett higiéniai berendezésekhez



Felhasználási területek

- Geberit AquaClean Tuma komplett higiéniai berendezések Geberit falsík alatti öblítőtartályokhoz való csatlakozásához
- A Geberit AquaClean Sela Geberit falsík alatti öblítőtartályokhoz való csatlakozásához
- A Geberit AquaClean Mera Geberit falsík alatti öblítőtartályokhoz való csatlakozásához
- Geberit Omega 12 cm-es falsík alatti öblítőtartályhoz, beépítési magasság 82/98 cm
- Geberit Kappa 15 cm-es falsík alatti öblítőtartályokhoz
- Geberit falsík alatti öblítőtartályokhoz előszerelt védőcsővel vízcsatlakozáshoz
- A középtengelytől mérve 5 cm-es vízcsatlakozáshoz

Szállítási terjedelem

- 2 flexibilis cső, 3/8"
- Kötőanyag

Cikksz.

147.020.00.1

Ft/db

24 400

Vízcsatlakozó készlet falsík alatti öblítőtartályokhoz 8 / 12 cm, Geberit AquaClean Mera komplett higiéniai berendezésekhez



Felhasználási területek

- A Geberit AquaClean Mera Geberit falsík alatti öblítőtartályokhoz való csatlakozásához
- Geberit Sigma 12 cm-es falsík alatti öblítőtartályokhoz
- Geberit Sigma 8 cm-es falsík alatti öblítőtartályokhoz
- Geberit falsík alatti öblítőtartályokhoz előszerelt védőcsővel vízcsatlakozáshoz
- A középtengelytől mérve 19,5 cm-es vízcsatlakozással

Szállítási terjedelem

- Oldalsó burkolat átvezetéssel külső vízcsatlakozáshoz
- Flexibilis cső, 3/8"
- Takarórózsa

Cikksz.

147.030.11.1

Szín / felület

Alpin fehér

Ft/db

40 500

147.030.21.1

Fényes króm

53 000

Vízcsatlakozó készlet Kappa falsík alatti öblítőtartályhoz 15 cm, Geberit AquaClean Mera komplett higiéniai berendezésekhez



Felhasználási területek

- A Geberit AquaClean Mera Geberit falsík alatti öblítőtartályokhoz való csatlakozásához
- Geberit Kappa 15 cm-es falsík alatti öblítőtartályokhoz
- Geberit falsík alatti öblítőtartályokhoz előszerelt védőcsővel vízcsatlakozáshoz
- A középtengelytől mérve 19,5 cm-es vízcsatlakozással

Szállítási terjedelem

- Oldalsó burkolat átvezetéssel külső vízcsatlakozáshoz
- 2 flexibilis cső, 3/8"
- Takarórózsa

Cikksz.	Szín / felület	Ft/db
147.031.11.1	Alpin fehér	38 000
147.031.21.1	Fényes króm	58 000

Vízcsatlakozó készlet Geberit AquaClean Mera Classic komplett higiéniai berendezéshez, álló WC



Felhasználási területek

- Oldalsó vízcsatlakozáshoz

Tulajdonságok

- Csatlakozó ív 140 x 100 mm

Szállítási terjedelem

- Sarokszelep, 1/2"
- Krómozott gallér
- Réz csatlakozó ív, krómozott
- 2 fitting kúpmenettel
- Elhajlított csatlakozócső

Cikksz.	Ft/db
147.046.00.1	26 500

Öblítőcső Geberit AquaClean Sela Geberit Monolith-hoz történő csatlakoztatásra



Felhasználási területek

- A Geberit AquaClean Sela Geberit Monolith-hoz való csatlakozásához (2016-os gyártási évig)

Cikksz.	Ft/db
147.043.00.1	11 600

Hálózati kábel Geberit AquaClean számára

**Felhasználási területek**

- Geberit AquaClean Tuma komplett higiéniai berendezések csatlakoztatásához jobb oldalon 30 cm-re lévő külső dugaszoló aljzathoz
- A Geberit AquaClean Sela jobb oldali, 30 cm-re lévő külső dugaszoló aljzathoz való csatlakoztatásához
- Geberit AquaClean Mera csatlakoztatásához jobb oldalon 30 cm-re lévő külső dugaszoló aljzathoz

Tulajdonságok

- Hossz: 60 cm
- Csatlakozóaljzat előszerelt

Cikksz.

242.839.P0.1

Ft/db

16 400

Interfészmodul Geberit AquaClean Mera / Geberit AquaClean Sela számára

**Felhasználási területek**

- Geberit elektronikus WC-vezérlők vagy működtetőlapok rejtett csatlakoztatásához
- Geberit Sigma10 és Sigma80 működtetőlapok csatlakoztatásához
- Vezetékes kapcsolatú, elektronikus működtetésű öblítőtartályokhoz
- Geberit Monolith Plus szanitermodulok bekötéséhez (2019-es gyártási évtől)

Tulajdonságok

- Automatikus öblítés működtetés bekapcsolható
- Az áramellátás a higiéniai berendezésen keresztül történik

Cikksz.

147.039.00.1

Ft/db

69 500

WC-ülőkárima, rögzített, Geberit AquaClean Mera Classic számára

**Felhasználási területek**

- Geberit AquaClean Mera Classic-hoz

Tulajdonságok

- Foglalat oldalsó erőssel

Cikksz.

Szín / felület

147.042.11.1

Alpin fehér

Ft/db

94 500

WC kerámiaóra szerelhető berendezésekhez

Vízcsatlakozó készlet falon kívüli öblítőtartályokhoz, Geberit AquaClean Tuma WC kerámiaóra szerelhető berendezésekhez



Felhasználási területek

- Geberit AquaClean Tuma WC kerámiaóra szerelhető berendezések csatlakoztatásához falon kívüli öblítőtartályokhoz bal oldali vízcsatlakozással
- A Geberit AquaClean Tuma WC kerámiaóra szerelhető berendezések hátsó középső vízcsatlakozású falon kívüli öblítőtartályokhoz való csatlakozásához
- A Geberit AquaClean Tuma WC kerámiaóra szerelhető berendezések jobb oldali vízcsatlakozású falon kívüli öblítőtartályokhoz való csatlakozásához

Szállítási terjedelem

- T-idom külső menettel G 3/8", krómozott
- Rézcső egyenes, 0,5 m, krómozott
- Kötőanyag
- Rögzítőanyag

Cikksz.

Ft/db

147.034.00.1

21 200



- A Geberit AquaClean Tuma WC kerámiaóra szerelhető berendezések Geberit középső vízcsatlakozású falsík előtti öblítőtartályokhoz való csatlakoztatásához a 115.438.00.1 cikkszámú terméket kiegészítésként meg kell rendelni
- A Geberit AquaClean Tuma WC kerámiaóra szerelhető berendezések Geberit jobb oldali vízcsatlakozású falsík előtti öblítőtartályokhoz való csatlakoztatásához a 240.396.00.1 cikkszámú terméket kiegészítésként meg kell rendelni

Geberit vízcsatlakozó készlet falon kívüli öblítőtartályokhoz jobb vízcsatlakozással



Felhasználási területek

- A Geberit AquaClean 4000 jobb oldali vízcsatlakozású falon kívüli öblítőtartályokhoz való csatlakozásához
- A Geberit AquaClean 5000 és Geberit AquaClean 5000plus jobb oldali vízcsatlakozású falon kívüli öblítőtartályokhoz való csatlakozásához
- A Geberit AquaClean Tuma WC kerámiaóra szerelhető berendezések jobb oldali vízcsatlakozású falon kívüli öblítőtartályokhoz való csatlakozásához

Szállítási terjedelem

- 4 flexibilis cső, R 3/8"
- Állvány
- Rögzítőanyag

Cikksz.

Ft/db

240.396.00.1

28 900



- A Geberit AquaClean Tuma WC kerámiaóra szerelhető berendezések Geberit jobb oldali vízcsatlakozású falsík előtti öblítőtartályokhoz való csatlakoztatásához a 147.034.00.1 cikkszámú terméket kiegészítésként meg kell rendelni

Vízcsatlakozó készlet falsík alatti öblítőtartályhoz 12 cm, Geberit AquaClean Tuma WC kerámiaóra szerelhető berendezésekhez**Felhasználási területek**

- Geberit falsík alatti öblítőtartályokhoz előszerelt védőcsővel vízcsatlakozáshoz
- A középtengelytől mérve 19,5 cm-es vízcsatlakozással
- Geberit AquaClean Tuma WC kerámiaóra szerelhető berendezések csatlakoztatásához Geberit Sigma 12 cm-es falsík alatti öblítőtartályokhoz
- Geberit AquaClean Tuma WC kerámiaóra szerelhető berendezések csatlakoztatásához Geberit Sigma 8 cm-es falsík alatti öblítőtartályokhoz
- Geberit AquaClean Tuma WC kerámiaóra szerelhető berendezések csatlakoztatásához Geberit Omega 12 cm-es falsík alatti öblítőtartályokhoz, beépítési magasság 112 cm

Szállítási terjedelem

- Y elágazó
- Sarokszelep, 1/2"
- Takarórózsa
- 2 flexibilis cső, 3/8"
- Kötőanyag
- Rögzítőanyag

Cikksz.

147.035.00.1

Ft/db

35 800

Vízcsatlakozó készlet falsík alatti öblítőtartályokhoz 12 cm / 15 cm, Geberit AquaClean Tuma WC kerámiaóra szerelhető berendezésekhez**Felhasználási területek**

- Geberit AquaClean Tuma WC kerámiaóra szerelhető berendezések csatlakoztatásához Geberit falsík alatti öblítőtartályokhoz
- Geberit falsík alatti öblítőtartályokhoz előszerelt védőcsővel vízcsatlakozáshoz
- A középtengelytől mérve 19,5 cm-es vízcsatlakozással
- Geberit Omega 12 cm-es falsík alatti öblítőtartályhoz, beépítési magasság 82/98 cm
- Geberit Kappa 15 cm-es falsík alatti öblítőtartályokhoz

Szállítási terjedelem

- Sarokszelep, 1/2"
- Takarórózsa
- 2 flexibilis cső, 3/8"
- Kötőanyag
- Rögzítőanyag

Cikksz.

147.036.00.1

Ft/db

37 600

WC kerámiaóra szerelhető berendezésekhez és komplett higiéniai berendezésekhez

Fali kezelőpanel Geberit AquaClean számára

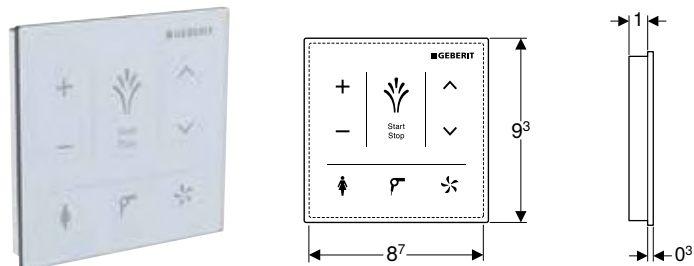

Felhasználási területek

- A zuhany-WC funkciók kézi, vezeték nélküli vezérléséhez
- Falon kívüli szereléshez
- Geberit AquaClean Tuma Comforthoz
- Geberit AquaClean Mera komplett higiéniai berendezésekhez

Műszaki adatok

Az elem típusa	CR2032 (3 V)
A mellékelt elem élettartama	~ 2 év
Érintésvédelmi osztály	IPX4
Relatív páratartalom	10–100 %
Üzemi hőmérséklet	5–40 °C

Tulajdonságok

- Kapacitív kezelőfelület
- Üveg felület
- Kapcsolat Bluetooth-on keresztül
- Elektromosenergia-ellátás elemmel
- Figyelmeztetés gyenge elem esetén

Szállítási terjedelem

- 3 db CR 2032 típusú lítium elem
- Rögzítőanyag

Cikksz.	Szín / felület	B [cm]	H [cm]	Ft/db
147.038.SI.1	Fehér / Üveg	9,3	9,3	110 000
147.038.SJ.1	Fekete / Üveg	9,3	9,3	110 000

Fali kezelőpanel Geberit AquaClean Sela számára

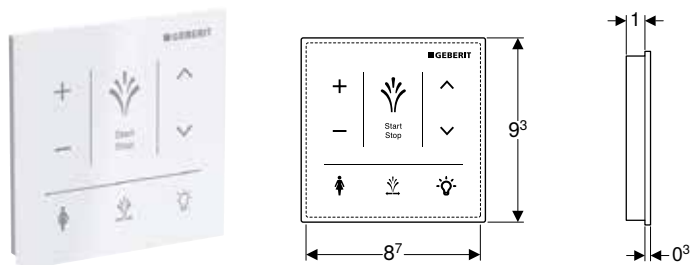

Felhasználási területek

- A zuhany-WC funkciók kézi, vezeték nélküli vezérléséhez
- Falon kívüli szereléshez
- Geberit AquaClean Sela számára

Műszaki adatok

Az elem típusa	CR2032 (3 V)
A mellékelt elem élettartama	~ 2 év
Érintésvédelmi osztály	IPX4
Relatív páratartalom	10–100 %
Üzemi hőmérséklet	5–40 °C

Tulajdonságok

- Kapacitív kezelőfelület
- Üveg felület
- Kapcsolat Bluetooth-on keresztül
- Elektromosenergia-ellátás elemmel
- Figyelmeztetés gyenge elem esetén

Szállítási terjedelem

- 3 db CR 2032 típusú lítium elem
- Rögzítőanyag

Cikksz.	Szín / felület	B [cm]	H [cm]	Ft/db
147.041.SI.1	Fehér / Üveg	9,3	9,3	137 000
147.041.SJ.1	Fekete / Üveg	9,3	9,3	138 000

Fali kezelőpanel, érintésmentes, Geberit AquaClean készülékhez

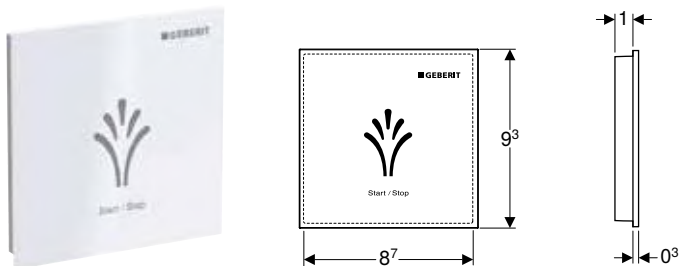

Felhasználási területek

- Falon kívüli szereléshez
- Geberit AquaClean Sela számára
- Geberit AquaClean Tuma Comforthoz
- Geberit AquaClean Mera komplett higiéniai berendezésekhez
- A higiéniai berendezés funkcióinak vezeték nélküli vezérléséhez

Műszaki adatok

Az elem típusa	CR2032 (3 V)
A mellékelt elem élettartama	~ 2 év
Érintésvédelmi osztály	IPX4
Relatív páratartalom	10–100 %
Üzemi hőmérséklet	5–40 °C

Tulajdonságok

- Kapacitív kezelőfelület
- Érintésmentes kioldás
- Műanyag felület
- Kapcsolat Bluetooth-on keresztül
- Elektromosenergia-ellátás elemmel
- Figyelmeztetés gyenge elem esetén

Szállítási terjedelem

- 3 db CR 2032 típusú lítium elem
- Rögzítőanyag

Cikksz.	Szín / felület	Ft/db
147.044.00.1	Fehér / Műanyag	154 000

Geberit AquaClean vízcsatlakozó készlet 8/12 cm-es falsík alatti öblítőtartályhoz



Felhasználási területek

- A vízcsatlakozáshoz előszerelvt védőcsővel rendelkező falsík alatti öblítőtartályokhoz
- A középtengelytől mérve 19,5 cm-es vízcsatlakozással
- Geberit AquaClean 4000 csatlakoztatásához Geberit Sigma 12 cm-es falsík alatti öblítőtartályokhoz
- Geberit AquaClean 4000 csatlakoztatásához Geberit Sigma 8 cm-es falsík alatti öblítőtartályokhoz
- Geberit AquaClean 4000 csatlakoztatásához Geberit Omega 12 cm-es falsík alatti öblítőtartályokhoz, beépítési magasság 112 cm
- A Geberit AquaClean 4000 akadálymentes Geberit Duofix szerelőelemekbe való bekötéséhez
- Geberit AquaClean Tuma komplett higiéniai berendezések csatlakoztatásához Geberit Sigma 12 cm-es falsík alatti öblítőtartályokhoz
- Geberit AquaClean Tuma komplett higiéniai berendezések csatlakoztatásához Geberit Sigma 8 cm-es falsík alatti öblítőtartályokhoz
- Geberit AquaClean Sela komplett higiéniai berendezések csatlakoztatásához Geberit Sigma 8 cm-es falsík alatti öblítőtartályokhoz
- Geberit AquaClean Sela komplett higiéniai berendezések csatlakoztatásához Geberit Sigma falsík alatti öblítőtartály 12 cm termékekhez való csatlakoztatásához

Szállítási terjedelem

- Y elágazó
- Sarokszelep, 1/2"
- 2 flexibilis cső, 3/8"
- Rögzítőanyag

Cikksz.	Ft/db
249.801.00.1	36 200

Geberit AquaClean vízcsatlakozó készlet 12/15 cm-es falsík alatti öblítőtartályhoz**Felhasználási területek**

- A vízcsatlakozáshoz előszerelt védőcsővel rendelkező falsík alatti öblítőtartályokhoz
- A középtengelytől mérve 19,5 cm-es vízcsatlakozással
- Geberit AquaClean 4000 csatlakoztatásához Geberit Omega 12 cm-es falsík alatti öblítőtartályokhoz, beépítési magasság 82 / 98 cm
- Geberit AquaClean 4000 csatlakoztatásához Geberit Kappa 15 cm-es falsík alatti öblítőtartályokhoz
- Geberit AquaClean Tuma komplett higiéniai berendezések csatlakoztatásához Geberit Kappa 15 cm-es falsík alatti öblítőtartályokhoz
- Geberit AquaClean Sela komplett higiéniai berendezések Geberit Kappa falsík alatti öblítőtartály 15 cm termékekhez való csatlakozásához

Szállítási terjedelem

- Sarokszelep, 1/2"
- 3 flexibilis cső, 3/8"
- Kötőanyag

Cikksz.

240.635.00.1

Ft/db

42 200

Vízcsatlakozó készlet, hagyományos, Geberit AquaClean Sela / Tuma számára**Felhasználási területek**

- Hagományos, bal oldalsó vízcsatlakozásokhoz
- Geberit AquaClean Sela bekötéséhez
- Geberit AquaClean Tuma csatlakoztatásához
- A Geberit AquaClean komplett higiéniai berendezések akadálymentes Geberit Duofix szerelőelemekbe látszó területeken történő bekötéséhez

Szállítási terjedelem

- Sarokszelep, 1/2"
- Flexibilis cső, 3/8"

Cikksz.

147.045.00.1

Ft/db

11 600

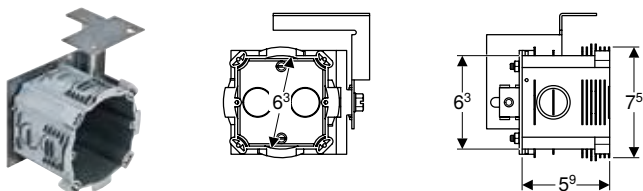
Geberit elektromos csatlakozódoboz szárazépítéshez és hagyományos tömőfalas építési módhoz**Felhasználási területek**

- Geberit AquaClean WC kerámiaára szerelhető berendezésekhez
- A Geberit fali WC szerelőelemek elektromos csatlakozásainak elhelyezésére
- Geberit Duofix, Geberit GIS és Geberit Kombifix szerelőelemekhez
- 50 cm széles Geberit Duofix szerelőelemekhez

Tulajdonságok

- Kitörhető nyílások vezetékek és csövek számára
- Mélységben állítható

Szállítási terjedelem

- Elektromos csatlakozódoboz
- Rögzítőanyag

Műszaki adatok

Alapanyag	PE-HD
-----------	-------

Cikksz.

242.001.00.1

Ft/db

8 650

Geberit erősáramú csatlakozódoboz



Felhasználási területek

- Geberit AquaClean Sela komplett higiéniai berendezések csatlakoztatásához Geberit Sigma40 működtetőlappal és beépített szagelszívással kombinálva
- Geberit AquaClean Sela komplett higiéniai berendezések fix csatlakozós bekötéséhez
- Geberit AquaClean Tuma komplett higiéniai berendezések csatlakoztatásához Geberit Sigma10 és Sigma80 működtetőlappal kombinálva
- Geberit Monolith Plus szanitermodulok fix csatlakozós bekötéséhez
- Geberit Monolith Plus szanitermodulok bekötéséhez
- Geberit AquaClean Mera/Sela/Tuma komplett higiéniai berendezésekkel kombinálva, fix csatlakozón keresztül
- Szagelszívó csatlakozó bekötéséhez

Tulajdonságok

- Összecsavarozott fedél

Szállítási terjedelem

- 3 tömszelence
- 3 csatlakozókapocs
- 2 tépőzárcsík

Műszaki adatok

Érintésvédelmi osztály	IP66
------------------------	------

Cikksz.
242.837.00.1

Ft/db
26 700

Egyéb kiegészítők

Geberit AquaClean tisztítófolyadék



Felhasználási területek

- Geberit AquaClean higiéniai berendezések tisztításához

Tulajdonságok

- Úrtartalom 500 ml
- Azonnal és hígítás nélkül alkalmazható
- Környezetbarát
- Dermatológiailag tesztelt

Szállítási terjedelem

- 500 ml-es tisztítószer

Cikksz.
242.546.00.1

Ft/db
3 950



- Ez a fogyasztószerszám osztályozott veszélyes anyagokat tartalmaz. A veszélyes anyagok biztonságos kezelésével kapcsolatos tudnivalók és intézkedések a mellékletben vagy a www.geberit.hu oldalon találhatóak.

Geberit AquaClean tisztítókészlet



Felhasználási területek

- Geberit AquaClean higiéniai berendezések tisztításához

Tulajdonságok

- Azonnal és hígítás nélkül alkalmazható
- Környezetbarát
- Dermatológiailag tesztelt

Szállítási terjedelem

- 500 ml-es tisztítószer
- Törlőkendő

Cikksz.

242.547.00.1

Ft/db

6 000



- Ehhez a termékhez mellékeljük a Geberit AquaClean tisztítófolyadékot. Ez a fogyóeszköz osztályozott veszélyes anyagokat tartalmaz. A veszélyes anyagok biztonságos kezelésével kapcsolatos tudnivalók és intézkedések a mellékletben vagy a www.geberit.hu oldalon találhatóak.

Geberit AquaClean vízkőtelenítő szer



Felhasználási területek

- Geberit AquaClean Mera vízkőtelenítéséhez
- Geberit AquaClean Tuma vízkőtelenítéséhez
- Geberit AquaClean Sela vízkőtelenítéséhez

Tulajdonságok

- Használatra kész
- 1 vízkőtelenítési ciklushoz

Szállítási terjedelem

- Palack, 125 ml

Cikksz.

147.040.00.1

Ft/db

7 050



- Ez a fogyóeszköz osztályozott veszélyes anyagokat tartalmaz. A veszélyes anyagok biztonságos kezelésével kapcsolatos tudnivalók és intézkedések a mellékletben vagy a www.geberit.hu oldalon találhatóak.

Geberit 3 típusú kerámia méhsejt szűrő



Felhasználási területek

- Szagsemlegesítéshez
- Geberit AquaClean Tuma Comforthoz
- Geberit AquaClean Mera-hoz
- Geberit Monolith Plus szanitermodulokhoz

Tulajdonságok

- A szűrő élettartama 1 év

Cikksz.

242.999.00.1

Ft/db

13 200

Új**Geberit készlet, 3-as típusú kerámia méhsejt szűrő****Felhasználási területek**

- Szagsemlegesítéshez
- Geberit AquaClean Tuma Comforthoz
- Geberit AquaClean Mera-hoz
- Geberit Monolith Plus szanitermodulokhoz

Tulajdonságok

- A szűrő élettartama 1 év

Szállítási terjedelem

- 2 méhsejt szűrő

Cikksz.

147.072.00.1

Ft/db

28 600

Szállítható: április 2021

Aktívszén-szűrő készlet Geberit AquaClean WC kerámira szerelhető berendezésekhez**Felhasználási területek**

- Szagsemlegesítéshez
- Geberit AquaClean 5000-hez
- Geberit AquaClean 5000plus-hoz
- Balena 6000-hez

Tulajdonságok

- A szűrő élettartama 1 év

Szállítási terjedelem

- 2 darabos készlet

Cikksz.

240.116.00.1

Ft/db

13 000

Aktívszén-szűrő Geberit AquaClean komplett zuhany WC-khez**Felhasználási területek**

- Szagsemlegesítéshez
- Geberit AquaClean 8000plus-hoz
- Balena 8000-hez

Tulajdonságok

- A szűrő élettartama 1 év

Szállítási terjedelem

- Aktív szén-szűrő

Cikksz.

250.022.00.1

Ft/db

13 400

Geberit AquaClean zuhanyfej tisztítófolyadék



Felhasználási területek

- Geberit AquaClean 8000plus-hoz
- Balena 8000-hez

Tulajdonságok

- Úrtartalom 400 ml
- kb. 650 használathoz
- Dermatológiailag tesztelt

Szállítási terjedelem

- 400 ml-es fúvóka tisztítószer

Cikksz.	Ft/db
242.545.00.1	6 800



- Ez a fogyóeszköz osztályozott veszélyes anyagokat tartalmaz. A veszélyes anyagok biztonságos kezelésével kapcsolatos tudnivalók és intézkedések a mellékletben vagy a www.geberit.hu oldalon találhatóak.



■ GEBERIT

Geberit Monolith

Szanitermodulok WC-khez	40
Fali WC-khez	40
Talpon álló WC-khez.....	48
Kiegészítők	56
Egyéb kiegészítők.....	62
Szanitermodulok bidékhez	63
Fali és talpon álló bidékhez	63

Szanitermodulok WC-khez

Fali WC-khez

Geberit Monolith szanitermodul fali WC-hez, 101 cm, üveg előlap

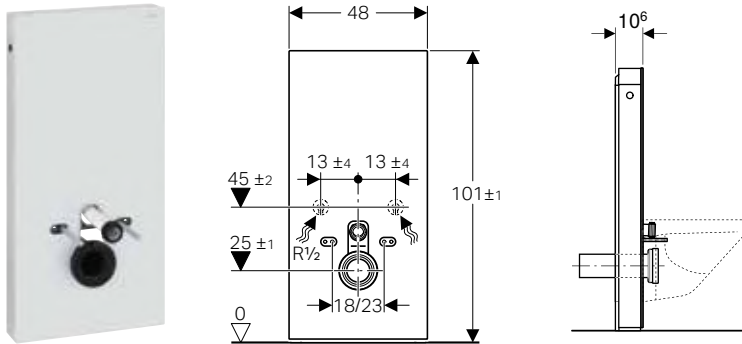

Felhasználási területek

- Felújításhoz, átépítéshez és új építéshez
- > 23 cm kifolyómagasságú fali csatlakozókhoz
- Alacsonyra szerelt falon kívüli öblítőtartályok cseréjéhez
- Monoblokkos fali WC-k cseréjéhez
- Geberit AquaClean komplett higiéniai berendezésekhez
- A Geberit AquaClean WC kerámiára szerelhető berendezések kiegészítőkkel történő csatlakozásához
- Kész padlóra történő szerelésre
- Szárazépítésű és tömör falszerkezetek elé történő szereléshez
- A WC-csatlakozó és a fali lefolyósó közötti eltérés kiegyenlítésére, fali WC-hez való szifon csatlakozón keresztül

Tulajdonságok

- 2 mennyiségű öblítés
- Építési tűrések kiegyenlítése lehetséges
- Állítható magasságú 7 cm-ig
- A WC-kerámia rögzítési magassága 35 ± 1 cm
- Páralecsapódás ellen szigetelt öblítőtartály
- Fényezett alumínium oldalburkolat
- Önhordó
- Beállítható öblítővíz-mennyiség
- Alsó vízcsatlakozás
- Oldalsó vízcsatlakozás kiegészítővel lehetséges

Műszaki adatok

Víznyomás	0,1–10 bar
Maximális vízhőmérséklet	25 °C
Öblítővíz-mennyiség gyári beállítása	6 és 3 l
Nagy öblítővíz-mennyiség beállítási tartománya	4,5 / 6 l
Kis öblítővíz-mennyiség	3 l

Szállítási terjedelem

- Vízcsatlakozó készlet 2 1/2"-os sarokszeleppel
- Öblítőcső toldó, 160 mm
- EPDM tömítőmandzsetta, \varnothing 44/55 mm
- PE-HD szifon csatlakozó, \varnothing 90 mm
- PE-HD adapter, \varnothing 90/110 mm
- 2 db M12-es menetes szár
- Zajcsökkentő készlet
- Talptakaró
- Rögzítőanyag könnyűszerkezetes falhoz
- Rögzítőanyag

Cikksz.	Szín / felület	Ft/db
131.021.JK.5	Ú Elülső burkolat: láva üveg Oldalburkolat: alumínium feketekróm	325 000
131.021.JL.5	Ú Elülső burkolat: homokszürke üveg Oldalburkolat: alumínium	325 000
131.021.SI.5	Elülső burkolat: fehér üveg Oldalburkolat: alumínium	325 000
131.021.SJ.6	Ú Elülső burkolat: fekete üveg Oldalburkolat: alumínium feketekróm	325 000
131.021.SL.5	Elülső burkolat: menta üveg Oldalburkolat: alumínium	248 000

Ú: Új, szállítható: április 2021

Kiegészítők

- Geberit szifoncsatlakozó fali WC-hez, 3 cm-es elhúzással → o. 58
- Geberit szifoncsatlakozó fali WC-hez, 5 cm-es elhúzással → o. 58
- Geberit szifoncsatlakozó fali WC-hez, 7 cm-es elhúzással → o. 58
- Alumínium rögzítőcsavar készlet, Geberit Monolith oldalsó burkolathoz → o. 61
- Vízcsatlakozó készlet Geberit Monolith WC szanitermodulhoz oldalról történő bekötéshez → o. 56
- Geberit Monolith távtartó keret → o. 60
- Átszerelő készlet Geberit AquaClean WC kerámiára szerelhető berendezésekhez → o. 61



- E cikkszám helyett: 131.021.SJ.5, 131.021.TG.5

Új

Geberit Monolith szanitermodul fali WC-hez, 101 cm, kőanyag előlap

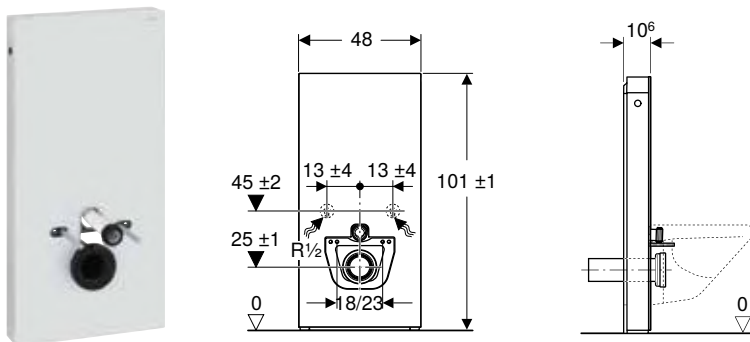

Felhasználási területek

- Felújításhoz, átépítéshez és új építéshez
- > 23 cm kifolyómagasságú fali csatlakozókhoz
- Alacsonyra szerelt falon kívüli öblítőtartályok cseréjéhez
- Monoblokkos fali WC-k cseréjéhez
- Geberit AquaClean komplett higiéniai berendezésekhez
- A Geberit AquaClean WC kerámiára szerelhető berendezések kiegészítőkkal történő csatlakozásához
- Kész padlóra történő szerelésre
- Szárazépítésű és tömör falszerkezetek elé történő szereléshez
- A WC-csatlakozó és a fali lefolyócső közötti eltérés kiegyenlítésére, fali WC-hez való szifon csatlakozón keresztül

Tulajdonságok

- 2 mennyiségű öblítés
- Építési tűrések kiegyenlítése lehetséges
- Állítható magasságú 7 cm-ig
- A WC-kerámia rögzítési magassága 35 ± 1 cm
- Páralecsapódás ellen szigetelt öblítőtartály
- Fényezett alumínium oldalburkolat
- Önhordó
- Beállítható öblítővíz-mennyiség
- Alsó vízcsatlakozás
- Oldalsó vízcsatlakozás kiegészítőkkel lehetséges

Műszaki adatok

Víznyomás	0,1–10 bar
Maximális vízhőmérséklet	25 °C
Öblítővíz-mennyiség gyári beállítása	6 és 3 l
Nagy öblítővíz-mennyiség beállítási tartománya	4,5 / 6 l
Kis öblítővíz-mennyiség	3 l

Szállítási terjedelem

- Vízcsatlakozó készlet 2 1/2"-os sarokszeleppel
- Öblítőcső toldó, 160 mm
- EPDM tömítőmandzsetta, Ø 44/55 mm
- PE-HD szifon csatlakozó, Ø 90 mm
- PE-HD adapter, Ø 90/110 mm
- 2 db M12-es menetes szár
- Talptakaró
- Támasztókeret
- Rögzítőanyag könnyűszerkezetes falhoz
- Rögzítőanyag

Cikksz.	Szín / felület	Ft/db
131.021.00.5	Elülső burkolat: palahatású kőanyag Oldalburkolat: alumínium feketekróm	366 000
131.021.JV.5	Elülső burkolat: betonhatású kőanyag Oldalburkolat: alumínium	366 000

Szállítható: április 2021

Kombinálható ezzel

- Geberit AquaClean Mera Comfort komplett higiéniai berendezés, fali WC-vel → o. 8
- Geberit AquaClean Mera Classic komplett higiéniai berendezés, fali WC-vel → o. 9
- Geberit AquaClean Sela komplett higiéniai berendezés, fali WC-vel → o. 10
- Geberit AquaClean Tuma Comfort komplett higiéniai berendezés fali WC-vel → o. 11
- Geberit AquaClean Tuma Classic komplett higiéniai berendezés fali WC-vel → o. 12
- Geberit Selnova fali WC, mélyöblítésű, részben zárt forma, Rimfree → o. 276

Kiegészítők

- Geberit szifoncsatlakozó fali WC-hez, 3 cm-es elhúzással → o. 58
- Geberit szifoncsatlakozó fali WC-hez, 5 cm-es elhúzással → o. 58
- Geberit szifoncsatlakozó fali WC-hez, 7 cm-es elhúzással → o. 58
- Alumínium rögzítőcsavar készlet, Geberit Monolith oldalsó burkolathoz → o. 61
- Vízcsatlakozó készlet Geberit Monolith WC szanitermodulhoz oldalról történő bekötéshez → o. 56
- Geberit Monolith távtartó keret → o. 60
- Átszerelő készlet Geberit AquaClean WC kerámiára szerelhető berendezésekhez → o. 61



- A természetes termékek színe és szerkezete eltérő lehet
- Palahatású (.00) vagy betonhatású (.JV) szanitermoduloknál kizárólag a "Következővel kombinálható" alatt megadott alkalmazás érvényes.

Geberit Monolith Plus szanitermodul fali WC-hez, 101 cm, üveg előlap

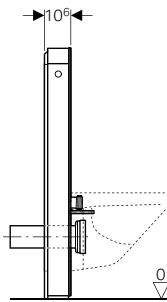
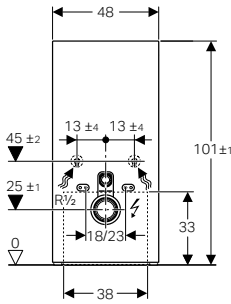

Felhasználási területek

- Felújításhoz, átépítéshez és új építéshez
- > 23 cm kifolyómagasságú fali csatlakozókhoz
- Alacsonyra szerelt falon kívüli öblítőtartályok cseréjéhez
- Monoblokkos fali WC-k cseréjéhez
- Geberit AquaClean komplett higiéniai berendezésekhez
- A Geberit AquaClean WC kerámiaóra szerelhető berendezések kiegészítőikkel történő csatlakozásához
- Kész padlóra történő szerelésre
- Szárazépítésű és tömör falszerkezetek elé történő szereléshez
- A WC-csatlakozó és a fali lefolyósó közötti eltérés kiegyenlítésére, fali WC-hez való szifon csatlakozón keresztül

Műszaki adatok

Érintésvédelmi osztály	IPX4
Védelmi osztály	I
Névleges feszültség	100–240 V AC
Hálózati frekvencia	50–60 Hz
Üzemi feszültség	4,1 V DC
Teljesítményfelvétel	5 W
Víznyomás	0,1–10 bar
Maximális vízhőmérséklet	25 °C
Öblítővíz-mennyiség	6 l
Kis öblítővíz-mennyiség	3 l

Tulajdonságok

- 2 mennyiségű öblítés
- Építési tűrések kiegyenlítése lehetséges
- Állítható magasságú 7 cm-ig
- A WC-kerámia rögzítési magassága 35 ± 1 cm
- Páralecsapódás ellen szigetelt öblítőtartály
- Fényezett alumínium oldalburkolat
- Önholdó
- Soft-Touch nyomógombok öblítéshez és szagelszíváshoz
- A jelzővilágítás és a szagelszívás belépéskor aktiválódik
- A jelzővilágítás hét színben beállítható
- A felhasználó érzékelési tartománya beállítható
- A jelzővilágítás beállítható nappali és éjszakai érzékelésre
- A szagelszívás kerámia méhsejt szűrője szerszám nélkül összeszerelhető
- A szagsemlegesítés kerámia méhsejt szűrője szerszám nélkül cserélhető
- A szagelszívás automatikus kikapcsolása előre beállított idő után
- Gyengeárammal való üzem, az öblítőtartályban nincs hálózati feszültség
- Hálózati csatlakozás háromeres, rugalmas, köpenyes vezetékkel
- Alsó vízcsatlakozás
- Oldalsó vízcsatlakozás kiegészítővel lehetséges

Szállítási terjedelem

- Vízcsatlakozó készlet 2 1/2"-os sarokszeleppel
- Öblítőcső toldó, 160 mm
- EPDM tömítőmandzsetta, Ø 44/55 mm
- PE-HD szifon csatlakozó, Ø 90 mm
- PE-HD adapter, Ø 90/110 mm
- 2 db M12-es menetes szár
- Zajcsökkentő készlet
- Csatlakozó aljzat hálózati csatlakozáshoz
- Hálózati csatlakozó egység
- Rögzítőanyag
- Talptakaró
- Rögzítőanyag könnyűszerkezetes falhoz

Cikksz.	Szín / felület	Ft/db
131.221.JK.5	Ú Elülső burkolat: láva üveg Oldalburkolat: alumínium feketekróm	620 000
131.221.JL.5	Ú Elülső burkolat: homokszürke üveg Oldalburkolat: alumínium	620 000
131.221.SI.5	Elülső burkolat: fehér üveg Oldalburkolat: alumínium	620 000
131.221.SJ.6	Ú Elülső burkolat: fekete üveg Oldalburkolat: alumínium feketekróm	620 000

Ú: Új, szállítható: április 2021

Kiegészítők

- Geberit szifoncsatlakozó fali WC-hez, 3 cm-es elhúzással → o. 58
- Geberit szifoncsatlakozó fali WC-hez, 5 cm-es elhúzással → o. 58
- Geberit szifoncsatlakozó fali WC-hez, 7 cm-es elhúzással → o. 58
- Vízcsatlakozó készlet Geberit Monolith WC szanitermodulhoz oldalról történő bekötéshez → o. 56
- Geberit erősáramú csatlakozódoboz → o. 34
- Geberit Monolith távtartó keret → o. 60
- Átszerelő készlet Geberit AquaClean WC kerámiaóra szerelhető berendezésekhez → o. 61



- E cikkszám helyett: 131.221.TG.5, 131.221.SJ.5

Új

Geberit Monolith Plus szanitermodul fali WC-hez, 101 cm, kőanyag előlap

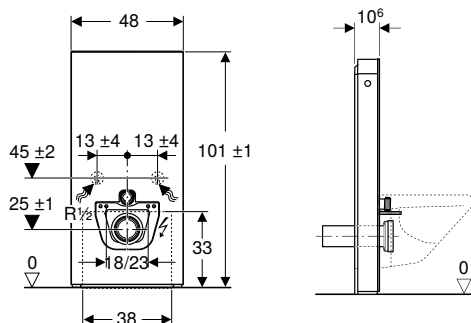

Felhasználási területek

- Felújításhoz, átépítéshez és új építéshez
- > 23 cm kifolyómagasságú fali csatlakozókhoz
- Alacsonyra szerelt falon kívüli öblítőtartályok cseréjéhez
- Monoblokkos fali WC-k cseréjéhez
- Geberit AquaClean komplett higiéniai berendezésekhez
- A Geberit AquaClean WC kerámiaóra szerelhető berendezések kiegészítőkkel történő csatlakozásához
- Kész padlóra történő szerelésre
- Szárzapítású és tömör falszerkezetek elé történő szereléshez
- A WC-csatlakozó és a fali lefolyócső közötti eltérés kiegyenlítésére, fali WC-hez való szifon csatlakozón keresztül

Műszaki adatok

Érintésvédelmi osztály	IPX4
Védelmi osztály	I
Névleges feszültség	100–240 V AC
Hálózati frekvencia	50–60 Hz
Üzemi feszültség	4,1 V DC
Teljesítményfelvétel	5 W
Víznyomás	0,1–10 bar
Maximális víz hőmérséklet	25 °C
Öblítővíz-mennyiség	6 l
Kis öblítővíz-mennyiség	3 l

Tulajdonságok

- 2 mennyiségű öblítés
- Építési tűrések kiegyenlítése lehetséges
- Állítható magasságú 7 cm-ig
- A WC-kerámia rögzítési magassága 35 ± 1 cm
- Páralecsapódás ellen szigetelt öblítőtartály
- Fényezett alumínium oldalburkolat
- Önhordó
- Soft-Touch nyomógombok öblítéshez és szagelszíváshoz
- A jelzővilágítás és a szagelszívás belépéskor aktiválódik
- A jelzővilágítás hét színben beállítható
- A felhasználó érzékelési tartománya beállítható
- A jelzővilágítás beállítható nappali és éjszakai érzékelésre
- A szagelszívás kerámia méhsejt szűrője szerszám nélkül összeszerelhető
- A szagsemlegesítés kerámia méhsejt szűrője szerszám nélkül cserélhető
- A szagelszívás automatikus kikapcsolása előre beállított idő után
- Gyengeárammal való üzem, az öblítőtartályban nincs hálózati feszültség
- Hálózati csatlakozás háromeres, rugalmas, köpenyes vezetékkel
- Alsó vízcsatlakozás
- Oldalsó vízcsatlakozás kiegészítőkkel lehetséges

Szállítási terjedelem

- Vízcsatlakozó készlet 2 1/2"-os sarokszeleppel
- Öblítőcső toldó, 160 mm
- EPDM tömítőmandzsetta, ø 44/55 mm
- PE-HD szifon csatlakozó, ø 90 mm
- PE-HD adapter, ø 90/110 mm
- 2 db M12-es menetes szár
- Csatlakozó aljzat hálózati csatlakozáshoz
- Hálózati csatlakozó egység
- Támasztókeret
- Rögzítőanyag
- Talptakaró
- Rögzítőanyag könnyűszerkezetes falhoz

Cikksz.	Szín / felület	Ft/db
131.221.00.5	Elülső burkolat: palahatású kőanyag Oldalburkolat: alumínium feketekróm	660 000
131.221.JV.5	Elülső burkolat: betonhatású kőanyag Oldalburkolat: alumínium	660 000

Szállítható: április 2021

Kombinálható ezzel

- Geberit AquaClean Mera Comfort komplett higiéniai berendezés, fali WC-vel → o. 8
- Geberit AquaClean Mera Classic komplett higiéniai berendezés, fali WC-vel → o. 9
- Geberit AquaClean Sela komplett higiéniai berendezés, fali WC-vel → o. 10
- Geberit AquaClean Tuma Comfort komplett higiéniai berendezés fali WC-vel → o. 11
- Geberit AquaClean Tuma Classic komplett higiéniai berendezés fali WC-vel → o. 12
- Geberit Selnova fali WC, mélyöblítésű, részben zárt forma, Rimfree → o. 276

Kiegészítők

- Geberit szifoncsatlakozó fali WC-hez, 3 cm-es elhúzással → o. 58
- Geberit szifoncsatlakozó fali WC-hez, 5 cm-es elhúzással → o. 58
- Geberit szifoncsatlakozó fali WC-hez, 7 cm-es elhúzással → o. 58
- Vízcsatlakozó készlet Geberit Monolith WC szanitermodulhoz oldalról történő bekötéshez → o. 56
- Geberit erősáramú csatlakozódoboz → o. 34
- Geberit Monolith távtartó keret → o. 60
- Átszerelő készlet Geberit AquaClean WC kerámiaóra szerelhető berendezésekhez → o. 61



- A természetes termékek színe és szerkezete eltérő lehet
- Palahatású (.00) vagy betonhatású (.JV) szanitermoduloknál kizárólag a "Következővel kombinálható" alatt megadott alkalmazás érvényes.

Geberit Monolith szanitermodul fali WC-hez, 114 cm, üveg előlap

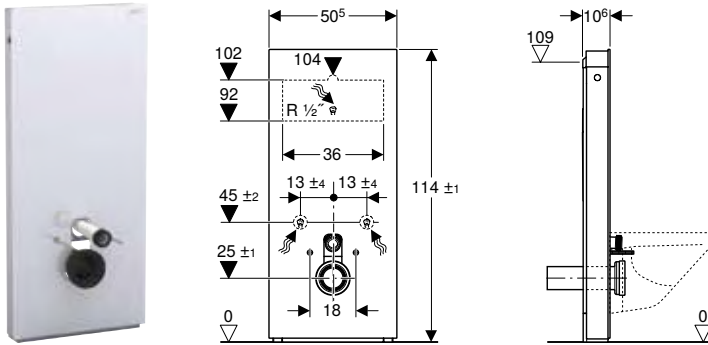

Felhasználási területek

- Felújításhoz, átépítéshez és új építéshez
- > 23 cm kifolyómagasságú fali csatlakozókhoz
- Alacsonyra szerelt falon kívüli öblítőtartályok cseréjéhez
- Félmagas elhelyezésű falsík kívüli öblítőtartályok cseréjéhez
- Monoblokkos fali WC-k cseréjéhez
- Nyomó-öblítő szelepes fali WC-k cseréjéhez
- < 109 cm max. magasságú szerviznyílással rendelkező, falsík alatti öblítőtartállyal szerelt fali WC-k cseréjéhez
- Geberit AquaClean komplett higiéniai berendezésekhez
- A Geberit AquaClean WC kerámiára szerelhető berendezések kiegészítőkkel történő csatlakozásához
- Kész padlóra történő szerelésre
- Szárazépítésű és tömör falszerkezetek elé történő szereléshez
- A WC-csatlakozó és a fali lefolyósó közötti eltérés kiegyenlítésére, fali WC-hez való szifon csatlakozón keresztül

Műszaki adatok

Víznyomás	0,1–10 bar
Maximális víz hőmérséklet	25 °C
Öblítővíz-mennyiség gyári beállítása	6 és 3 l
Nagy öblítővíz-mennyiség beállítási tartománya	4,5 / 6 l
Kis öblítővíz-mennyiség	3 l
Mértékadó térfogatáram	0,11 l/s
Mértékadó térfogatáramra vonatkozó minimális folyási nyomás	0,5 bar

Tulajdonságok

- 2 mennyiségű öblítés
- Építési tűrések kiegyenlítése lehetséges
- Állítható magasságú 7 cm-ig
- A WC-kerámia rögzítési magassága 35 ± 1 cm
- Páralecsapódás ellen szigetelt öblítőtartály
- Fényezett alumínium oldalburkolat
- Önhordó
- Beállítható öblítővíz-mennyiség
- Vízcsatlakozás hátul középen
- Oldalsó vízcsatlakozás kiegészítővel lehetséges
- Alsó vízcsatlakozás

Szállítási terjedelem

- Vízcsatlakozó készlet 2 1/2"-os sarokszeleppel
- Öblítőcső toldó, 160 mm
- EPDM tömítőmandzsetta, Ø 44/55 mm
- PE-HD szifon csatlakozó, Ø 90 mm
- PE-HD adapter, Ø 90/110 mm
- 2 db M12-es menetes szár
- Zajcsökkentő készlet
- Talptakaró
- Rögzítőanyag könnyűszerkezetes falhoz
- Rögzítőanyag
- Rögzítőanyag falsík alatti öblítőtartályok elé történő szereléshez

Cikksz.	Szín / felület	Ft/db
131.031.JK.5	Ú Elülső burkolat: láva üveg Oldalburkolat: alumínium feketekróm	362 000
131.031.JL.5	Ú Elülső burkolat: homokszürke üveg Oldalburkolat: alumínium	362 000
131.031.SI.5	Elülső burkolat: fehér üveg Oldalburkolat: alumínium	362 000
131.031.SJ.6	Ú Elülső burkolat: fekete üveg Oldalburkolat: alumínium feketekróm	362 000

Ú: Új, szállítható: április 2021

Kiegészítők

- Geberit szifoncsatlakozó fali WC-hez, 3 cm-es elhúzással → o. 58
- Geberit szifoncsatlakozó fali WC-hez, 5 cm-es elhúzással → o. 58
- Geberit szifoncsatlakozó fali WC-hez, 7 cm-es elhúzással → o. 58
- Geberit Monolith távtartó keret → o. 60
- Alumínium rögzítőcsavar készlet, Geberit Monolith oldalsó burkolathoz → o. 61
- Átszerelő készlet Geberit AquaClean WC kerámiára szerelhető berendezésekhez → o. 61
- Vízcsatlakozó készlet Geberit Monolith WC szanitermodulhoz oldalról történő bekötéshez → o. 56



- E cikkszám helyett: 131.031.TG.5, 131.031.SJ.5

Új

Geberit Monolith szanitermodul fali WC-hez, 114 cm, kőanyag előlap

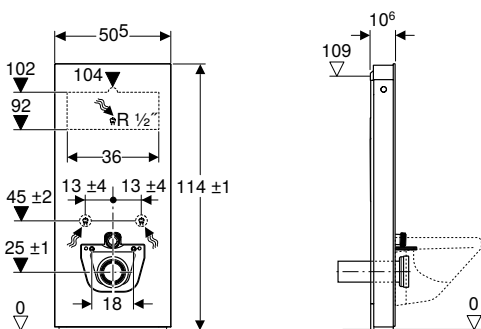

Felhasználási területek

- Felújításhoz, átépítéshez és új építéshez
- > 23 cm kifolyómagasságú fali csatlakozókhoz
- Alacsonyra szerelt falon kívüli öblítőtartályok cseréjéhez
- Félmagas elhelyezésű falsík kívüli öblítőtartályok cseréjéhez
- Monoblokkos fali WC-k cseréjéhez
- Nyomó-öblítő szelepes fali WC-k cseréjéhez
- < 109 cm max. magasságú szerviznyílással rendelkező, falsík alatti öblítőtartállyal szerelt fali WC-k cseréjéhez
- Geberit AquaClean komplett higiéniai berendezésekhez
- A Geberit AquaClean WC kerámira szerelhető berendezések kiegészítőkkel történő csatlakozásához
- Kész padlóra történő szerelésre
- Szárazépítésű és tömör falszerkezetek elé történő szereléshez
- A WC-csatlakozó és a fali lefolyócső közötti eltérés kiegyenlítésére, fali WC-hez való szifon csatlakozón keresztül

Műszaki adatok

Víznyomás	0,1–10 bar
Maximális vízhőmérséklet	25 °C
Öblítővíz-mennyiség gyári beállítása	6 és 3 l
Nagy öblítővíz-mennyiség beállítási tartománya	4,5 / 6 l
Kis öblítővíz-mennyiség	3 l
Mértékadó térfogatáram	0,11 l/s
Mértékadó térfogatáramra vonatkozó minimális folyási nyomás	0,5 bar

Tulajdonságok

- 2 mennyiségű öblítés
- Építési tűrések kiegyenlítése lehetséges
- Állítható magasságú 7 cm-ig
- A WC-kerámia rögzítési magassága 35 ± 1 cm
- Páralecsapódás ellen szigetelt öblítőtartály
- Fényezett alumínium oldalburkolat
- Önhordó
- Beállítható öblítővíz-mennyiség
- Vízcsatlakozás hátul középen
- Oldalsó vízcsatlakozás kiegészítőkkel lehetséges
- Alsó vízcsatlakozás

Szállítási terjedelem

- Vízcsatlakozó készlet 2 1/2"-os sarokszeleppel
- Öblítőcső toldó, 160 mm
- EPDM tömítőmandzsetta, Ø 44/55 mm
- PE-HD szifon csatlakozó, Ø 90 mm
- PE-HD adapter, Ø 90/110 mm
- 2 db M12-es menetes szár
- Talptakaró
- Támasztókeret
- Rögzítőanyag könnyűszerkezetes falhoz
- Rögzítőanyag
- Rögzítőanyag falsík alatti öblítőtartályok elé történő szereléshez

Cikksz.	Szín / felület	Ft/db
131.031.00.5	Elülső burkolat: palahatású kőanyag Oldalburkolat: alumínium feketekróm	403 000
131.031.JV.5	Elülső burkolat: betonhatású kőanyag Oldalburkolat: alumínium	403 000

Szállítható: április 2021

Kombinálható ezzel

- Geberit AquaClean Mera Comfort komplett higiéniai berendezés, fali WC-vel → o. 8
- Geberit AquaClean Mera Classic komplett higiéniai berendezés, fali WC-vel → o. 9
- Geberit AquaClean Sela komplett higiéniai berendezés, fali WC-vel → o. 10
- Geberit AquaClean Tuma Comfort komplett higiéniai berendezés fali WC-vel → o. 11
- Geberit AquaClean Tuma Classic komplett higiéniai berendezés fali WC-vel → o. 12
- Geberit Selnova fali WC, mélyöblítésű, részben zárt forma, Rimfree → o. 276

Kiegészítők

- Geberit szifoncsatlakozó fali WC-hez, 3 cm-es elhúzással → o. 58
- Geberit szifoncsatlakozó fali WC-hez, 5 cm-es elhúzással → o. 58
- Geberit szifoncsatlakozó fali WC-hez, 7 cm-es elhúzással → o. 58
- Geberit Monolith távtartó keret → o. 60
- Alumínium rögzítőcsavar készlet, Geberit Monolith oldalsó burkolathoz → o. 61
- Átszerelő készlet Geberit AquaClean WC kerámira szerelhető berendezésekhez → o. 61
- Vízcsatlakozó készlet Geberit Monolith WC szanitermodulhoz oldalról történő bekötéshez → o. 56



- A természetes termékek színe és szerkezete eltérő lehet
- Palahatású (.00) vagy betonhatású (.JV) szanitermoduloknál kizárólag a "Következővel kombinálható" alatt megadott alkalmazás érvényes.

Geberit Monolith Plus szanitermodul fali WC-hez, 114 cm, üveg előlap

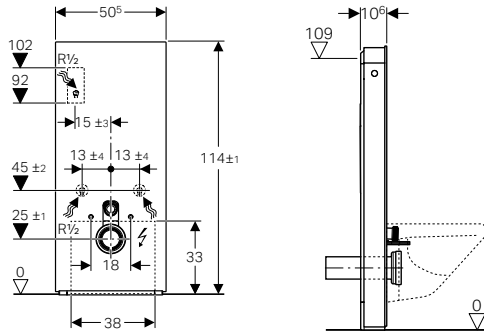

Felhasználási területek

- Felújításhoz, átépítéshez és új építéshez
- > 23 cm kifolyómagasságú fali csatlakozókhoz
- Alacsonyra szerelt falon kívüli öblítőtartályok cseréjéhez
- Félmagas elhelyezésű falsík kívüli öblítőtartályok cseréjéhez
- Monoblokkos fali WC-k cseréjéhez
- Nyomó-öblítő szelepes fali WC-k cseréjéhez
- < 109 cm max. magasságú szerviznyílással rendelkező, falsík alatti öblítőtartállyal szerelt fali WC-k cseréjéhez
- Geberit AquaClean komplett higiéniai berendezésekhez
- A Geberit AquaClean WC kerámiára szerelhető berendezések kiegészítővel történő csatlakozásához
- Kész padlóra történő szerelésre
- Szárazépítésű és tömör falszerkezetek elé történő szereléshez
- A WC-csatlakozó és a fali lefolyócső közötti eltérés kiegyenlítésére, fali WC-hez való szifon csatlakozón keresztül

Műszaki adatok

Érintésvédelmi osztály	IPX4
Védelmi osztály	I
Névleges feszültség	100–240 V AC
Hálózati frekvencia	50–60 Hz
Üzemi feszültség	4,1 V DC
Teljesítményfelvétel	5 W
Víznyomás	0,1–10 bar
Maximális víz hőmérséklet	25 °C
Öblítővíz-mennyiség	6 l
Kis öblítővíz-mennyiség	3 l
Mértékadó térfogatáram	0,11 l/s
Mértékadó térfogatáramra vonatkozó minimális folyási nyomás	0,5 bar

Tulajdonságok

- 2 mennyiségű öblítés
- Építési tűrések kiegyenlítése lehetséges
- Állítható magasságú 7 cm-ig
- A WC-kerámia rögzítési magassága 35 ± 1 cm
- Páralecsapódás ellen szigetelt öblítőtartály
- Fényezett alumínium oldalburkolat
- Önhordó
- Soft-Touch nyomógombok öblítéshez és szagelszíváshoz
- A jelzővilágítás és a szagelszívás belépéskor aktiválódik
- A jelzővilágítás hét színben beállítható
- A felhasználó érzékelési tartománya beállítható
- A jelzővilágítás beállítható nappali és éjszakai érzékelésre
- A szagelszívás kerámia méhsejt szűrője szerszám nélkül összeszerelhető
- A szagsemlegesítés kerámia méhsejt szűrője szerszám nélkül cserélhető
- A szagelszívás automatikus kikapcsolása előre beállított idő után
- Gyengeárammal való üzem, az öblítőtartályban nincs hálózati feszültség
- Hálózati csatlakozás háromeres, rugalmas, köpenyes vezetékkel
- Vízcsatlakozás hátul középen
- Oldalsó vízcsatlakozás kiegészítővel lehetséges
- Alsó vízcsatlakozás

Szállítási terjedelem

- Vízcsatlakozó készlet 2 1/2"-os sarokszeleppel
- Öblítőcső toldó, 160 mm
- EPDM tömítőmandzsetta, ø 44/55 mm
- PE-HD szifon csatlakozó, ø 90 mm
- PE-HD adapter, ø 90/110 mm
- 2 db M12-es menetes szár
- Zajcsökkentő készlet
- Csatlakozó aljzat hálózati csatlakozáshoz
- Hálózati csatlakozó egység
- Talptakaró
- Rögzítőanyag könnyűszerkezetes falhoz
- Rögzítőanyag
- Rögzítőanyag falsík alatti öblítőtartályok elé történő szereléshez

Cikksz.	Szín / felület	Ft/db
131.231.JK.5	Ú Elülső burkolat: láva üveg Oldalburkolat: alumínium feketekróm	655 000
131.231.JL.5	Ú Elülső burkolat: homokszürke üveg Oldalburkolat: alumínium	655 000
131.231.SI.5	Elülső burkolat: fehér üveg Oldalburkolat: alumínium	655 000
131.231.SJ.6	Ú Elülső burkolat: fekete üveg Oldalburkolat: alumínium feketekróm	655 000

Ú: Új, szállítható: április 2021

Kiegészítők

- Geberit szifoncsatlakozó fali WC-hez, 3 cm-es elhúzással → o. 58
- Geberit szifoncsatlakozó fali WC-hez, 5 cm-es elhúzással → o. 58
- Geberit szifoncsatlakozó fali WC-hez, 7 cm-es elhúzással → o. 58
- Geberit Monolith távtartó keret → o. 60
- Geberit erőáramú csatlakozódoboz → o. 34
- Átszerelő készlet Geberit AquaClean WC kerámiára szerelhető berendezésekhez → o. 61
- Vízcsatlakozó készlet Geberit Monolith WC szanitermodulhoz oldalról történő bekötéshez → o. 56



- E cikkszám helyett: 131.231.TG.5, 131.231.SJ.5

Új

Geberit Monolith Plus szanitermodul fali WC-hez, 114 cm, kőanyag előlap

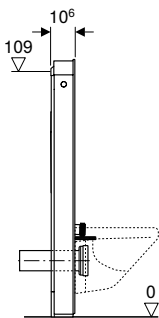
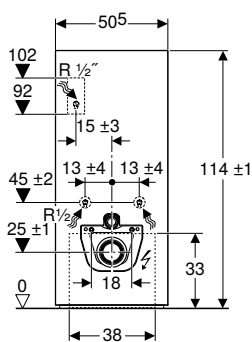

Felhasználási területek

- Felújításhoz, átépítéshez és új építéshez
- > 23 cm kifolyómagasságú fali csatlakozókhoz
- Alacsonyra szerelt falon kívüli öblítőtartályok cseréjéhez
- Félmagas elhelyezésű falsík kívüli öblítőtartályok cseréjéhez
- Monoblokkos fali WC-k cseréjéhez
- Nyomó-öblítő szelepes fali WC-k cseréjéhez
- < 109 cm max. magasságú szerviznyílással rendelkező, falsík alatti öblítőtartállyal szerelt fali WC-k cseréjéhez
- A Geberit AquaClean komplett higiéniai berendezésekhez
- A Geberit AquaClean WC kerámiára szerelhető berendezések kiegészítőkkal történő csatlakozásához
- Kész padlóra történő szerelésre
- Szárzapítású és tömör falszerkezetek elé történő szereléshez
- A WC-csatlakozó és a fali lefolyócső közötti eltérés kiegyenlítésére, fali WC-hez való szifon csatlakozón keresztül

Műszaki adatok

Érintésvédelmi osztály	IPX4
Védelmi osztály	I
Névleges feszültség	100–240 V AC
Hálózati frekvencia	50–60 Hz
Üzemi feszültség	4,1 V DC
Teljesítményfelvétel	5 W
Víznyomás	0,1–10 bar
Maximális víz hőmérséklet	25 °C
Öblítővíz-mennyiség	6 l
Kis öblítővíz-mennyiség	3 l
Mértékadó térfogatáram	0,11 l/s
Mértékadó térfogatáramra vonatkozó minimális folyási nyomás	0,5 bar

Tulajdonságok

- 2 mennyiségű öblítés
- Építési tűrések kiegyenlítése lehetséges
- Állítható magasságú 7 cm-ig
- A WC-kerámia rögzítési magassága 35 ± 1 cm
- Páralecsapódás ellen szigetelt öblítőtartály
- Fényezett alumínium oldalburkolat
- Önhordó
- Soft-Touch nyomógombok öblítéshez és szagelszíváshoz
- A jelzővilágítás és a szagelszívás belépéskor aktiválódik
- A jelzővilágítás hét színben beállítható
- A felhasználó érzékelési tartománya beállítható
- A jelzővilágítás beállítható nappali és éjszakai érzékelésre
- A szagelszívás kerámia méhsejt szűrője szerszám nélkül összeszerelhető
- A szagsemlegesítés kerámia méhsejt szűrője szerszám nélkül cserélhető
- A szagelszívás automatikus kikapcsolása előre beállított idő után
- Gyengeárammal való üzem, az öblítőtartályban nincs hálózati feszültség
- Hálózati csatlakozás háromeres, rugalmas, köpenyes vezetékkel
- Vízcsatlakozás hátul közepén
- Oldalsó vízcsatlakozás kiegészítőkkal lehetséges
- Alsó vízcsatlakozás

Szállítási terjedelem

- Vízcsatlakozó készlet 2 1/2"-os sarokszeleppel
- Öblítőcső toldó, 160 mm
- EPDM tömítőmandzsetta, \varnothing 44/55 mm
- PE-HD szifon csatlakozó, \varnothing 90 mm
- PE-HD adapter, \varnothing 90/110 mm
- 2 db M12-es menetes szár
- Csatlakozó aljzat hálózati csatlakozáshoz
- Hálózati csatlakozó egység
- Talptakaró
- Támasztókeret
- Rögzítőanyag könnyűszerkezetes falhoz
- Rögzítőanyag
- Rögzítőanyag falsík alatti öblítőtartályok elé történő szereléshez

Cikksz.	Szín / felület	Ft/db
131.231.00.5	Elülső burkolat: palahatású kőanyag Oldalburkolat: alumínium feketekróm	695 000
131.231.JV.5	Elülső burkolat: betonhatású kőanyag Oldalburkolat: alumínium	695 000

Szállítható: április 2021

Kombinálható ezzel

- Geberit AquaClean Mera Comfort komplett higiéniai berendezés, fali WC-vel → o. 8
- Geberit AquaClean Mera Classic komplett higiéniai berendezés, fali WC-vel → o. 9
- Geberit AquaClean Sela komplett higiéniai berendezés, fali WC-vel → o. 10
- Geberit AquaClean Tuma Comfort komplett higiéniai berendezés fali WC-vel → o. 11
- Geberit AquaClean Tuma Classic komplett higiéniai berendezés fali WC-vel → o. 12
- Geberit Selnova fali WC, mélyöblítésű, részben zárt forma, Rimfree → o. 276

Kiegészítők

- Geberit szifoncsatlakozó fali WC-hez, 3 cm-es elhúzással → o. 58
- Geberit szifoncsatlakozó fali WC-hez, 5 cm-es elhúzással → o. 58
- Geberit szifoncsatlakozó fali WC-hez, 7 cm-es elhúzással → o. 58
- Geberit Monolith távtartó keret → o. 60
- Geberit erősáramú csatlakozódoboz → o. 34
- Átszerelő készlet Geberit AquaClean WC kerámiára szerelhető berendezésekhez → o. 61
- Vízcsatlakozó készlet Geberit Monolith WC szanitermodulhoz oldalról történő bekötéshez → o. 56



- A természetes termékek színe és szerkezete eltérő lehet
- Palahatású (.00) vagy betonhatású (.JV) szanitermoduloknál kizárólag a "Következővel kombinálható" alatt megadott alkalmazás érvényes.

Talpon álló WC-khez

Geberit Monolith szanitermodul talpon álló WC-hez, 101 cm, üveg előlap

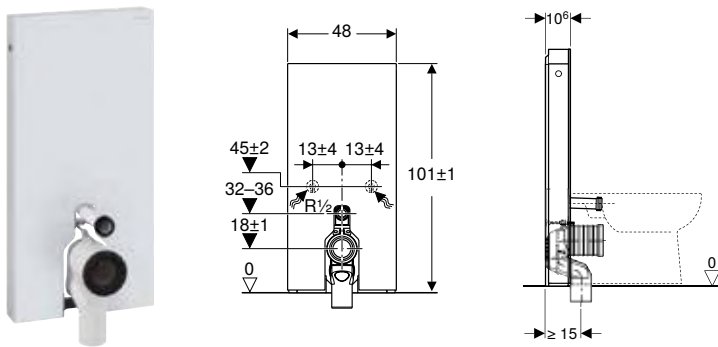

Felhasználási területek

- Padlócsatlakozásokhoz
- Felújításhoz, átépítéshez és új építéshez
- Min. 18 cm kifolyómagasságú fali csatlakozókhoz
- Álló WC-khez P-csatlakozókönnyökkel, 32–36 cm öblítővíz befolyási magasság a talajtól mérve (EN 33)
- Alacsonyra szerelt falon kívüli öblítőtartályok cseréjéhez
- Monoblokkos talpon álló WC-k cseréjéhez
- Geberit AquaClean Tuma komplett higiéniai berendezések álló WC csatlakozásához
- A Geberit AquaClean WC kerámiaóra szerelhető berendezések kiegészítőikkel történő csatlakozásához
- Kész padlóra történő szerelésre
- Szárazépítésű és tömör falszerkezetek elé történő szereléshez

Műszaki adatok

Víznyomás	0,1–10 bar
Maximális víz hőmérséklet	25 °C
Öblítővíz-mennyiség gyári beállítása	6 és 3 l
Nagy öblítővíz-mennyiség beállítási tartománya	4,5 / 6 l
Kis öblítővíz-mennyiség	3 l

Tulajdonságok

- 2 mennyiségű öblítés
- Építési tűrések kiegyenlítése lehetséges
- Páralecsapódás ellen szigetelt öblítőtartály
- Fényezett alumínium oldalburkolat
- Önhorodó
- Beállítható öblítővíz-mennyiség
- Alsó vízcsatlakozás
- Oldalsó vízcsatlakozás kiegészítővel lehetséges

Szállítási terjedelem

- Vízcsatlakozó készlet 2 1/2"-os sarokszeleppel
- Öblítőcső toldó, 160 mm
- EPDM tömítőmandzsetta, ø 44/55 mm
- PP P-csatlakozókönnyök, ø 90 mm
- PE-HD adapter, ø 90/110 mm
- Talptakaró
- Rögzítőanyag könnyűszerkezetes falhoz
- Rögzítőanyag

Cikksz.	Szín / felület	Ft/db
131.002.JK.5	Ú Elülső burkolat: láva üveg Oldalburkolat: alumínium feketekróm	325 000
131.002.JL.5	Ú Elülső burkolat: homokszürke üveg Oldalburkolat: alumínium	325 000
131.002.SI.5	Elülső burkolat: fehér üveg Oldalburkolat: alumínium	325 000
131.002.SJ.6	Ú Elülső burkolat: fekete üveg Oldalburkolat: alumínium feketekróm	325 000
131.002.SL.5	Elülső burkolat: menta üveg Oldalburkolat: alumínium	248 000

Ú: Új, szállítható: április 2021

Kiegészítők

- Alumínium rögzítőcsavar készlet, Geberit Monolith oldalsó burkolathoz → o. 61
- Vízcsatlakozó készlet Geberit Monolith WC szanitermodulhoz oldalról történő bekötéshez → o. 56
- Geberit Monolith távtartó keret → o. 60
- Átszerelő készlet Geberit AquaClean WC kerámiaóra szerelhető berendezésekhez → o. 61



- E cikkszám helyett: 131.002.TG.5, 131.002.SJ.5

Új

Geberit Monolith szanitermodul talpon álló WC-hez, 101 cm, kőanyag előlap

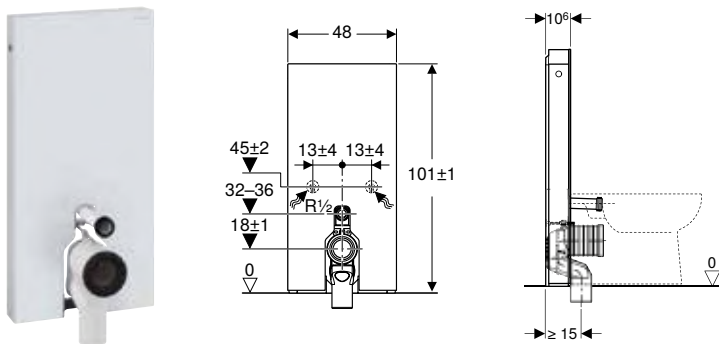

Felhasználási területek

- Padlócsatlakozásokhoz
- Felújításhoz, átépítéshez és új építéshez
- Min. 18 cm kifolyómagasságú fali csatlakozókhoz
- Álló WC-khez P-csatlakozókönnyökkel, 32–36 cm öblítővíz befolyási magasság a talajtól mérve (EN 33)
- Alacsonyra szerelt falon kívüli öblítőtartályok cseréjéhez
- Monoblokkos talpon álló WC-k cseréjéhez
- Geberit AquaClean Tuma komplett higiéniai berendezések álló WC csatlakozásához
- A Geberit AquaClean WC kerámiaira szerelhető berendezések kiegészítőkkel történő csatlakozásához
- Kész padlóra történő szerelésre
- Szárazépítésű és tömör falszerkezetek elé történő szereléshez

Műszaki adatok

Víznyomás	0,1–10 bar
Maximális víz hőmérséklet	25 °C
Öblítővíz-mennyiség gyári beállítása	6 és 3 l
Nagy öblítővíz-mennyiség beállítási tartománya	4,5 / 6 l
Kis öblítővíz-mennyiség	3 l

Cikksz.	Szín / felület	Ft/db
131.002.00.5	Elülső burkolat: palahatású kőanyag Oldalburkolat: alumínium feketekróm	366 000
131.002.JV.5	Elülső burkolat: betonhatású kőanyag Oldalburkolat: alumínium	366 000

Szállítható: április 2021

Kiegészítők

- Alumínium rögzítőcsavar készlet, Geberit Monolith oldalsó burkolathoz → o. 61
- Vízcsatlakozó készlet Geberit Monolith WC szanitermodulhoz oldalról történő bekötéshez → o. 56
- Geberit Monolith távtartó keret → o. 60
- Átszerelő készlet Geberit AquaClean WC kerámiaira szerelhető berendezésekhez → o. 61



- A természetes termékek színe és szerkezete eltérő lehet

Tulajdonságok

- 2 mennyiségű öblítés
- Építési tűrések kiegyenlítése lehetséges
- Páralecsapódás ellen szigetelt öblítőtartály
- Fényezett alumínium oldalburkolat
- Önhordó
- Beállítható öblítővíz-mennyiség
- Alsó vízcsatlakozás
- Oldalsó vízcsatlakozás kiegészítővel lehetséges

Szállítási terjedelem

- Vízcsatlakozó készlet 2 1/2"-os sarokszeleppel
- Öblítőcső toldó, 160 mm
- EPDM tömítőmandzsetta, ø 44/55 mm
- PP P-csatlakozókönnyök, ø 90 mm
- PE-HD adapter, ø 90/110 mm
- Talptakaró
- Rögzítőanyag könnyűszerkezetes falhoz
- Rögzítőanyag

Geberit Monolith Plus szanitermodul talpon álló WC-hez, 101 cm, üveg előlap

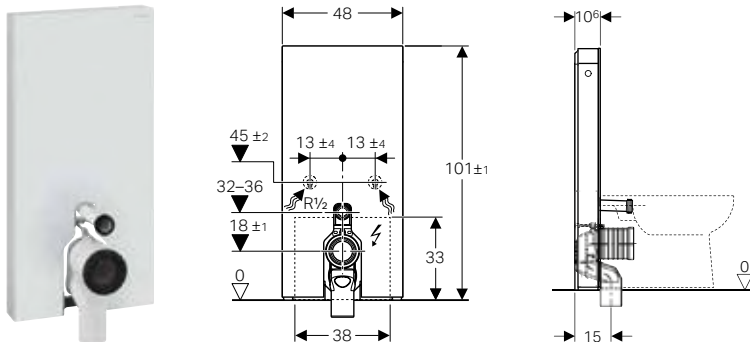

Felhasználási területek

- Padlócsatlakozásokhoz
- Felújításhoz, átépítéshez és új építéshez
- Min. 18 cm kifolyómagasságú fali csatlakozókhoz
- Álló WC-khez P-csatlakozókönnyökkel, 32–36 cm öblítővíz befolyási magasság a talajtól mérve (EN 33)
- Alacsonyra szerelt falon kívüli öblítőtartályok cseréjéhez
- Monoblokkos talpon álló WC-k cseréjéhez
- Geberit AquaClean Tuma komplett higiéniai berendezések álló WC csatlakozásához
- A Geberit AquaClean WC kerámiára szerelhető berendezések kiegészítőkkel történő csatlakozásához
- Kész padlóra történő szerelésre
- Szárazépítésű és tömör falszerkezetek elé történő szereléshez

Műszaki adatok

Érintésvédelmi osztály	IPX4
Védelmi osztály	I
Névleges feszültség	100–240 V AC
Hálózati frekvencia	50–60 Hz
Üzemi feszültség	4,1 V DC
Teljesítményfelvétel	5 W
Víznyomás	0,1–10 bar
Maximális víz hőmérséklet	25 °C
Öblítővíz-mennyiség	6 l
Kis öblítővíz-mennyiség	3 l

Tulajdonságok

- 2 mennyiségű öblítés
- Építési tűrések kiegyenlítése lehetséges
- Páralecsapódás ellen szigetelt öblítőtartály
- Fényezett alumínium oldalburkolat
- Önhordó
- Soft-Touch nyomógombok öblítéshez és szagelszíváshoz
- A jelzővilágítás és a szagelszívás belépéskor aktiválódik
- A jelzővilágítás hét színben beállítható
- A felhasználó érzékelési tartománya beállítható
- A jelzővilágítás beállítható nappali és éjszakai érzékelésre
- A szagelszívás kerámia méhsejt szűrője szerszám nélkül összeszerelhető
- A szagsemlegesítés kerámia méhsejt szűrője szerszám nélkül cserélhető
- A szagelszívás automatikus kikapcsolása előre beállított idő után
- Gyengeárammal való üzem, az öblítőtartályban nincs hálózati feszültség
- Hálózati csatlakozás háromeres, rugalmas, köpenyes vezetékkel
- Alsó vízcsatlakozás
- Oldalsó vízcsatlakozás kiegészítővel lehetséges

Szállítási terjedelem

- Vízcsatlakozó készlet 2 1/2"-os sarokszeleppel
- Öblítőcső toldó, 160 mm
- EPDM tömítőmandzsetta, \varnothing 44/55 mm
- PP P-csatlakozókönnyök, \varnothing 90 mm
- PE-HD adapter, \varnothing 90/110 mm
- Csatlakozó aljzat hálózati csatlakozáshoz
- Hálózati csatlakozó egység
- Talptakaró
- Rögzítőanyag könnyűszerkezetes falhoz
- Rögzítőanyag

Cikksz.	Szín / felület	Ft/db
131.202.JK.5	Ú Elülső burkolat: láva üveg Oldalburkolat: alumínium feketekróm	620 000
131.202.JL.5	Ú Elülső burkolat: homokszürke üveg Oldalburkolat: alumínium	620 000
131.202.SI.5	Elülső burkolat: fehér üveg Oldalburkolat: alumínium	620 000
131.202.SJ.6	Ú Elülső burkolat: fekete üveg Oldalburkolat: alumínium feketekróm	620 000

Ú: Új, szállítható: április 2021

Kiegészítők

- Vízcsatlakozó készlet Geberit Monolith WC szanitermodulhoz oldalról történő bekötéshez → o. 56
- Geberit erősáramú csatlakozódoboz → o. 34
- Geberit Monolith távtartó keret → o. 60
- Átszerelő készlet Geberit AquaClean WC kerámiára szerelhető berendezésekhez → o. 61



- E cikkszám helyett: 131.202.TG.5, 131.202.SJ.5

Új

Geberit Monolith Plus szanitermodul talpon álló WC-hez, 101 cm, kőanyag előlap

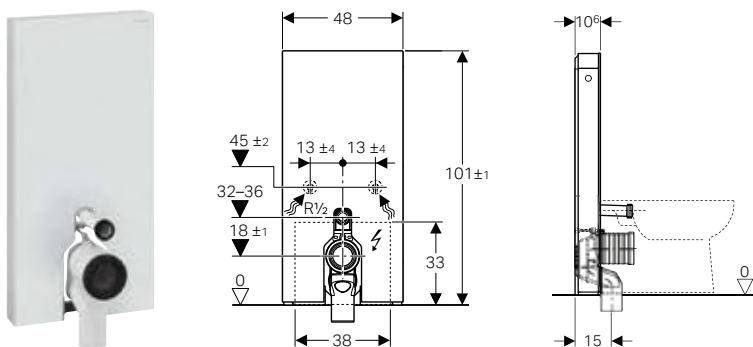

Felhasználási területek

- Padlócsatlakozásokhoz
- Felújításhoz, átépítéshez és új építéshez
- Min. 18 cm kifolyómagasságú fali csatlakozókhoz
- Álló WC-khez P-csatlakozókönnyökkel, 32–36 cm öblítővíz befolyási magasság a talajtól mérve (EN 33)
- Alacsonyra szerelt falon kívüli öblítőtartályok cseréjéhez
- Monoblokkos talpon álló WC-k cseréjéhez
- Geberit AquaClean Tuma komplett higiéniai berendezések álló WC csatlakozásához
- A Geberit AquaClean WC kerámira szerelhető berendezések kiegészítőkkel történő csatlakozásához
- Kész padlóra történő szerelésre
- Szárazépítésű és tömör falszerkezetek elé történő szereléshez

Műszaki adatok

Érintésvédelmi osztály	IPX4
Védelmi osztály	I
Névleges feszültség	100–240 V AC
Hálózati frekvencia	50–60 Hz
Üzemi feszültség	4,1 V DC
Teljesítményfelvétel	5 W
Víznyomás	0,1–10 bar
Maximális víz hőmérséklet	25 °C
Öblítővíz-mennyiség	6 l
Kis öblítővíz-mennyiség	3 l

Tulajdonságok

- 2 mennyiségű öblítés
- Építési tűrések kiegyenlítése lehetséges
- Páralecsapódás ellen szigetelt öblítőtartály
- Fényezett alumínium oldalburkolat
- Önhordó
- Soft-Touch nyomógombok öblítéshez és szagelszíváshoz
- A jelzővilágítás és a szagelszívás belépéskor aktiválódik
- A jelzővilágítás hét színben beállítható
- A felhasználó érzékelési tartománya beállítható
- A jelzővilágítás beállítható nappali és éjszakai érzékelésre
- A szagelszívás kerámia méhsejt szűrője szerszám nélkül összeszerelhető
- A szagmlegesítés kerámia méhsejt szűrője szerszám nélkül cserélhető
- A szagelszívás automatikus kikapcsolása előre beállított idő után
- Gyengeárammal való üzem, az öblítőtartályban nincs hálózati feszültség
- Hálózati csatlakozás háromeres, rugalmas, köpenyes vezetékkel
- Alsó vízcsatlakozás
- Oldalsó vízcsatlakozás kiegészítőkkel lehetséges

Szállítási terjedelem

- Vízcsatlakozó készlet 2 1/2"-os sarokszeleppel
- Öblítőcső toldó, 160 mm
- EPDM tömítőmandzsetta, Ø 44/55 mm
- PP P-csatlakozókönnyök, Ø 90 mm
- PE-HD adapter, Ø 90/110 mm
- Csatlakozó aljzat hálózati csatlakozáshoz
- Hálózati csatlakozó egység
- Talptakaró
- Rögzítőanyag könnyűszerkezetes falhoz
- Rögzítőanyag

Cikksz.	Szín / felület	Ft/db
131.202.00.5	Elülső burkolat: palahatású kőanyag Oldalburkolat: alumínium feketekróm	660 000
131.202.JV.5	Elülső burkolat: betonhatású kőanyag Oldalburkolat: alumínium	660 000

Szállítható: április 2021

Kiegészítők

- Vízcsatlakozó készlet Geberit Monolith WC szanitermodulhoz oldalról történő bekötéshez → o. 56
- Geberit erősáramú csatlakozódoboz → o. 34
- Geberit Monolith távtartó keret → o. 60
- Átszerelő készlet Geberit AquaClean WC kerámira szerelhető berendezésekhez → o. 61



- A természetes termékek színe és szerkezete eltérő lehet

Geberit Monolith szanitermodul talpon álló WC-hez, 114 cm, üveg előlap

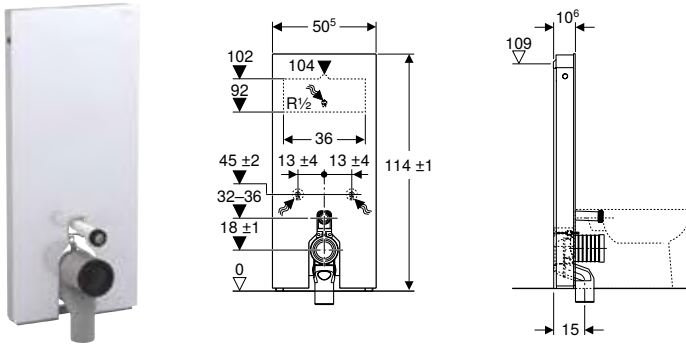

Felhasználási területek

- Padlócsatlakozásokhoz
- Felújításhoz, átépítéshez és új építéshez
- Min. 18 cm kifolyómagasságú fali csatlakozókhoz
- < 109 cm max. magasságú szerviznyílással rendelkező, falsík alatti öblítőtartállyal szerelt álló WC-k cseréjéhez
- Alacsonyra szerelt falon kívüli öblítőtartályok cseréjéhez
- Félmagas elhelyezésű falsík kívüli öblítőtartályok cseréjéhez
- Monoblokkos talpon álló WC-k cseréjéhez
- Geberit AquaClean Tuma komplett higiéniai berendezések álló WC csatlakozásához
- A Geberit AquaClean WC kerámiára szerelhető berendezések kiegészítővel történő csatlakozásához
- Nyomó-öblítő szelepek cseréjéhez
- Kész padlóra történő szerelésre
- Szárazépítésű és tömör falszerkezetek elé történő szereléshez

Műszaki adatok

Víznyomás	0,1–10 bar
Maximális vízhőmérséklet	25 °C
Öblítővíz-mennyiség gyári beállítása	6 és 3 l
Nagy öblítővíz-mennyiség beállítási tartománya	4,5 / 6 l
Kis öblítővíz-mennyiség	3 l
Mértékadó térfogatáram	0,11 l/s
Mértékadó térfogatáramra vonatkozó minimális folyási nyomás	0,5 bar

Cikksz.	Szín / felület	Ft/db
131.033.JK.5	Ú Elülső burkolat: láva üveg Oldalburkolat: alumínium feketekróm	362 000
131.033.JL.5	Ú Elülső burkolat: homokszürke üveg Oldalburkolat: alumínium	362 000
131.033.SI.5	Elülső burkolat: fehér üveg Oldalburkolat: alumínium	362 000
131.033.SJ.6	Ú Elülső burkolat: fekete üveg Oldalburkolat: alumínium feketekróm	362 000

Ú: Új, szállítható: április 2021

Kiegészítők

- Geberit Monolith távtartó keret → o. 60
- Alumínium rögzítőcsavar készlet, Geberit Monolith oldalsó burkolathoz → o. 61
- Átszerelő készlet Geberit AquaClean WC kerámiára szerelhető berendezésekhez → o. 61
- Vízcslakozó készlet Geberit Monolith WC szanitermodulhoz oldalról történő bekötéshez → o. 56



- E cikkszám helyett: 131.033.TG.5, 131.033.SJ.5

Új

Geberit Monolith szanitermodul talpon álló WC-hez, 114 cm, kőanyag előlap

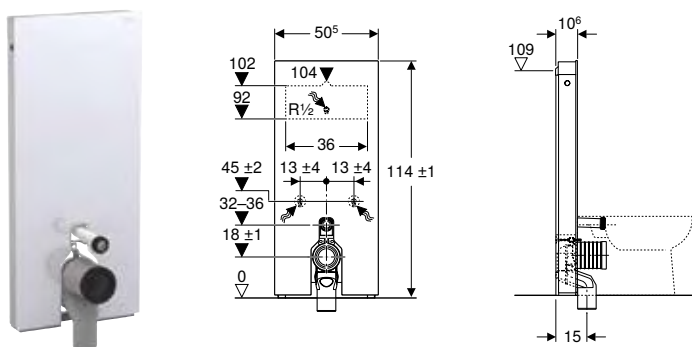

Felhasználási területek

- Padlócsatlakozásokhoz
- Felújításhoz, átépítéshez és új építéshez
- Min. 18 cm kifolyómagasságú fali csatlakozókhoz
- < 109 cm max. magasságú szerviznyílással rendelkező, falsík alatti öblítőtartállyal szerelt álló WC-k cseréjéhez
- Alacsonyra szerelt falon kívüli öblítőtartályok cseréjéhez
- Félmagas elhelyezésű falsík kívüli öblítőtartályok cseréjéhez
- Monoblokkos talpon álló WC-k cseréjéhez
- Geberit AquaClean Tuma komplett higiéniai berendezések álló WC csatlakozásához
- A Geberit AquaClean WC kerámiára szerelhető berendezések kiegészítőkkel történő csatlakozásához
- Nyomó-öblítő szelepek cseréjéhez
- Kész padlóra történő szerelésre
- Szárazépítésű és tömör falszerkezetek elé történő szereléshez

Műszaki adatok

Víznyomás	0,1–10 bar
Maximális víz hőmérséklet	25 °C
Öblítővíz-mennyiség gyári beállítása	6 és 3 l
Nagy öblítővíz-mennyiség beállítási tartománya	4,5 / 6 l
Kis öblítővíz-mennyiség	3 l
Mértékadó térfogatáram	0,11 l/s
Mértékadó térfogatáramra vonatkozó minimális folyási nyomás	0,5 bar

Cikksz.	Szín / felület	Ft/db
131.033.00.5	Elülső burkolat: palahatású kőanyag Oldalburkolat: alumínium feketekróm	403 000
131.033.JV.5	Elülső burkolat: betonhatású kőanyag Oldalburkolat: alumínium	403 000

Szállítható: április 2021

Kiegészítők

- Geberit Monolith távtartó keret → o. 60
- Alumínium rögzítőcsavar készlet, Geberit Monolith oldalsó burkolathoz → o. 61
- Átszerelő készlet Geberit AquaClean WC kerámiára szerelhető berendezésekhez → o. 61
- Vízcsatlakozó készlet Geberit Monolith WC szanitermodulhoz oldalról történő bekötéshez → o. 56



- A természetes termékek színe és szerkezete eltérő lehet

Tulajdonságok

- 2 mennyiségű öblítés
- Építési tűrések kiegyenlítése lehetséges
- Páralecsapódás ellen szigetelt öblítőtartály
- Fényezett alumínium oldalburkolat
- Önhordó
- Beállítható öblítővíz-mennyiség
- Vízcsatlakozás hátul középen
- Oldalsó vízcsatlakozás kiegészítővel lehetséges
- Alsó vízcsatlakozás

Szállítási terjedelem

- Vízcsatlakozó készlet 2 1/2"-os sarokszeleppel
- Öblítőcső toldó, 160 mm
- PP P-csatlakozókönnyök, ø 90 mm
- EPDM tömítőmandzsetta, ø 44/55 mm
- PE-HD adapter, ø 90/110 mm
- Rögzítőanyag
- Talptakaró
- Rögzítőanyag könnyűszerkezetes falhoz

Geberit Monolith Plus szanitermodul talpon álló WC-hez, 114 cm, üveg előlap

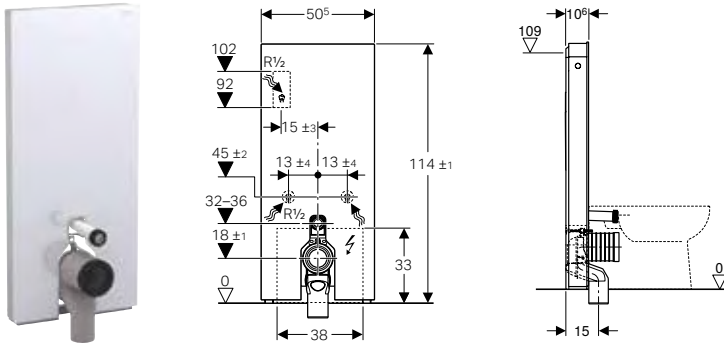

Felhasználási területek

- Padlócsatlakozásokhoz
- Felújításhoz, átépítéshez és új építéshez
- Min. 18 cm kifolyómagasságú fali csatlakozókhoz
- < 109 cm max. magasságú szerviznyílással rendelkező, falsík alatti öblítőtartállyal szerelt álló WC-k cseréjéhez
- Alacsonyra szerelt falon kívüli öblítőtartályok cseréjéhez
- Félmagas elhelyezésű falsík kívüli öblítőtartályok cseréjéhez
- Monoblokkos talpon álló WC-k cseréjéhez
- Geberit AquaClean Tuma komplett higiéniai berendezések álló WC csatlakozásához
- Nyomó-öblítő szelepek cseréjéhez
- A Geberit AquaClean WC kerámiára szerelhető berendezések kiegészítővel történő csatlakozásához
- Kész padlóra történő szerelésre
- Szárazépítésű és tömör falszerkezetek elé történő szereléshez

Műszaki adatok

Érintésvédelmi osztály	IPX4
Védelmi osztály	I
Névleges feszültség	100–240 V AC
Hálózati frekvencia	50–60 Hz
Üzemi feszültség	4,1 V DC
Teljesítményfelvétel	5 W
Víznyomás	0,1–10 bar
Maximális víz hőmérséklet	25 °C
Öblítővíz-mennyiség	6 l
Kis öblítővíz-mennyiség	3 l
Mértékadó térfogatáram	0,11 l/s
Mértékadó térfogatáramra vonatkozó minimális folyási nyomás	0,5 bar

Tulajdonságok

- 2 mennyiségű öblítés
- Építési tűrések kiegyenlítése lehetséges
- Páralecsapódás ellen szigetelt öblítőtartály
- Fényezett alumínium oldalburkolat
- Önhordó
- Soft-Touch nyomógombok öblítéshez és szagelszíváshoz
- A jelzővilágítás és a szagelszívás belépéskor aktiválódik
- A jelzővilágítás hét színben beállítható
- A felhasználó érzékelési tartománya beállítható
- A jelzővilágítás beállítható nappali és éjszakai érzékelésre
- A szagelszívás kerámia méhsejt szűrője szerszám nélkül összeszerelhető
- A szagsemlegesítés kerámia méhsejt szűrője szerszám nélkül cserélhető
- A szagelszívás automatikus kikapcsolása előre beállított idő után
- Gyengeárammal való üzem, az öblítőtartályban nincs hálózati feszültség
- Hálózati csatlakozás háromeres, rugalmas, köpenyes vezetékkel
- Vízcsatlakozás hátul közepén
- Oldalsó vízcsatlakozás kiegészítővel lehetséges
- Alsó vízcsatlakozás

Szállítási terjedelem

- Vízcsatlakozó készlet 2 1/2"-os sarokszeleppel
- Öblítőcső toldó, 160 mm
- PP P-csatlakozókönyök, ø 90 mm
- EPDM tömítőmandzsetta, ø 44/55 mm
- PE-HD adapter, ø 90/110 mm
- Csatlakozó aljzat hálózati csatlakozáshoz
- Hálózati csatlakozó egység
- Rögzítőanyag
- Talptakaró
- Rögzítőanyag könnyűszerkezetes falhoz

Cikksz.	Szín / felület	Ft/db
131.233.JK.5	Ú Elülső burkolat: láva üveg Oldalburkolat: alumínium feketekróm	655 000
131.233.JL.5	Ú Elülső burkolat: homokszürke üveg Oldalburkolat: alumínium	655 000
131.233.SI.5	Elülső burkolat: fehér üveg Oldalburkolat: alumínium	655 000
131.233.SJ.6	Ú Elülső burkolat: fekete üveg Oldalburkolat: alumínium feketekróm	655 000

Ú: Új, szállítható: április 2021

Kiegészítők

- Geberit Monolith távtartó keret → o. 60
- Geberit erősáramú csatlakozódoboz → o. 34
- Átszerelő készlet Geberit AquaClean WC kerámiára szerelhető berendezésekhez → o. 61
- Vízcsatlakozó készlet Geberit Monolith WC szanitermodulhoz oldalról történő bekötéshez → o. 56



- E cikkszám helyett: 131.233.TG.5, 131.233.SJ.5

Új

Geberit Monolith Plus szanitermodul talpon álló WC-hez, 114 cm, kőanyag előlap

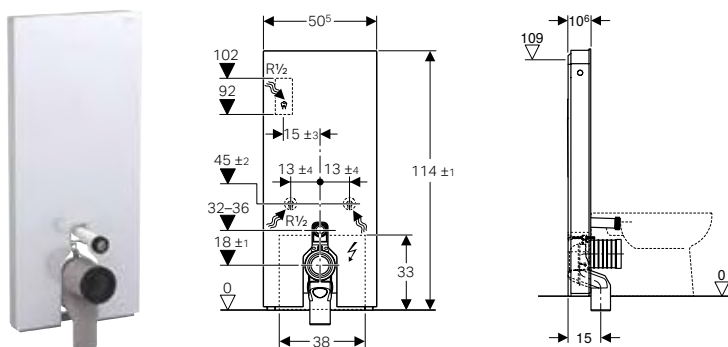

Felhasználási területek

- Padlócsatlakozásokhoz
- Felújításhoz, átépítéshez és új építéshez
- Min. 18 cm kifolyómagasságú fali csatlakozókhoz
- < 109 cm max. magasságú szerviznyílással rendelkező, falsík alatti öblítőtartállyal szerelt álló WC-k cseréjéhez
- Alacsonyra szerelt falon kívüli öblítőtartályok cseréjéhez
- Félmagas elhelyezésű falsík kívüli öblítőtartályok cseréjéhez
- Monoblokkos talpon álló WC-k cseréjéhez
- Geberit AquaClean Tuma komplett higiéniai berendezések álló WC csatlakozásához
- Nyomó-öblítő szelepek cseréjéhez
- A Geberit AquaClean WC kerámiára szerelhető berendezések kiegészítőkkel történő csatlakozásához
- Kész padlóra történő szerelésre
- Szárazépítésű és tömör falszerkezetek elé történő szereléshez

Műszaki adatok

Érintésvédelmi osztály	IPX4
Védelmi osztály	I
Névleges feszültség	100–240 V AC
Hálózati frekvencia	50–60 Hz
Üzemi feszültség	4,1 V DC
Teljesítményfelvétel	5 W
Víznyomás	0,1–10 bar
Maximális víz hőmérséklet	25 °C
Öblítővíz-mennyiség	6 l
Kis öblítővíz-mennyiség	3 l
Mértékadó térfogatáram	0,11 l/s
Mértékadó térfogatáramra vonatkozó minimális folyási nyomás	0,5 bar

Tulajdonságok

- 2 mennyiségű öblítés
- Építési tűrések kiegyenlítése lehetséges
- Páralecsapódás ellen szigetelt öblítőtartály
- Fényezett alumínium oldalburkolat
- Önhordó
- Soft-Touch nyomógombok öblítéshez és szagelszíváshoz
- A jelzővilágítás és a szagelszívás belépéskor aktiválódik
- A jelzővilágítás hét színben beállítható
- A felhasználó érzékelési tartománya beállítható
- A jelzővilágítás beállítható nappali és éjszakai érzékelésre
- A szagelszívás kerámia méhsejt szűrője szerszám nélkül összeszerelhető
- A szagsemlegesítés kerámia méhsejt szűrője szerszám nélkül cserélhető
- A szagelszívás automatikus kikapcsolása előre beállított idő után
- Gyengeárammal való üzem, az öblítőtartályban nincs hálózati feszültség
- Hálózati csatlakozás háromeres, rugalmas, köpenyes vezetékkel
- Vízcsatlakozás hátul középen
- Oldalsó vízcsatlakozás kiegészítőkkel lehetséges
- Alsó vízcsatlakozás

Szállítási terjedelem

- Vízcsatlakozó készlet 2 1/2"-os sarokszeleppel
- Öblítőcső toldó, 160 mm
- PP P-csatlakozókönyök, Ø 90 mm
- EPDM tömítőmandzsetta, Ø 44/55 mm
- PE-HD adapter, Ø 90/110 mm
- Csatlakozó aljzat hálózati csatlakozáshoz
- Hálózati csatlakozó egység
- Rögzítőanyag
- Talptakaró
- Rögzítőanyag könnyűszerkezetes falhoz

Cikksz.	Szín / felület	Ft/db
131.233.00.5	Elülső burkolat: palahatású kőanyag Oldalburkolat: alumínium feketekróm	695 000
131.233.JV.5	Elülső burkolat: betonhatású kőanyag Oldalburkolat: alumínium	695 000

Szállítható: április 2021

Kiegészítők

- Geberit Monolith távtartó keret → o. 60
- Geberit erősáramú csatlakozódoboz → o. 34
- Átszerelő készlet Geberit AquaClean WC kerámiára szerelhető berendezésekhez → o. 61
- Vízcsatlakozó készlet Geberit Monolith WC szanitermodulhoz oldalról történő bekötéshez → o. 56



- A természetes termékek színe és szerkezete eltérő lehet

Kiegészítők

Vízcsatlakozó készlet Geberit Monolith WC szanitermodulhoz oldalról történő bekötéshez



Felhasználási területek

- Oldalsó vízcsatlakozáshoz

Tulajdonságok

- Csatlakozó ív 140 x 100 mm

Szállítási terjedelem

- Sarokszelep, 1/2"
- Flexibilis cső, 3/8"
- Közdarab
- Krómozott gallér
- Réz csatlakozó ív, krómozott
- 2 fitting kúpmenettel
- Elhajlított csatlakozócső

Cikksz.	Szín / felület	Ft/db
131.071.21.1	Fényes króm	26 800

Vízcsatlakozó készlet Geberit Monolith WC szanitermodulhoz, 101 cm, alulról történő bekötéshez



Felhasználási területek

- Geberit Monolith WC-hez való szaniteregységekhez, 101 cm

Szállítási terjedelem

- 2 db 1/2"-os sarokszelep
- Flexibilis cső, 1/2"
- Flexibilis cső, 3/8"
- Közdarab

Cikksz.	Ft/db
131.074.00.1	21 400

Vízcsatlakozó készlet Geberit Monolith WC szanitermodulhoz, 101 cm, alulról történő bekötéshez



Felhasználási területek

- Geberit Monolith WC-hez való szaniteregységekhez, 101 cm
- Rejtett vízcsatlakozáshoz

Szállítási terjedelem

- 2 db 1/2"-os sarokszelep
- Rögzítőkapocs
- 2 flexibilis cső, 3/8"
- Közdarab

Cikksz.	Ft/db
131.013.00.1	21 400

Vízcsatlakozó készlet Geberit Monolith WC szanitermodulhoz, 101 cm, alulról történő bekötéshez



Felhasználási területek

- Geberit Monolith WC-hez való szaniteregységekhez, 101 cm

Tulajdonságok

- Cink-kiválás mentes vízcsatlakozás

Szállítási terjedelem

- 2 db 1/2"-os sarokszelep
- Rögzítőkapocs
- 2 flexibilis cső, 3/8"
- Közdarab

Cikksz.	Ft/db
131.014.00.1	34 100

Geberit szifoncsatlakozó WC-hez

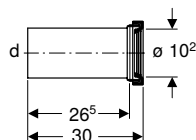

Felhasználási területek

- Talpon álló WC-k falsík alatti összefolyóba történő bekötéséhez
- Fali WC-k bekötéséhez

Szállítási terjedelem

- PE-HD szifon csatlakozó, \varnothing 90 mm
- EPDM tömítőmandzsetta, \varnothing 122 mm

Cikksz.	DN	d, \varnothing [mm]	Ft/db
131.083.16.1	90	90	5 650

Geberit szifoncsatlakozó fali WC-hez

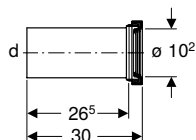

Felhasználási területek

- Fali WC-k bekötéséhez

Szállítási terjedelem

- PE-HD szifon csatlakozó, \varnothing 90 mm
- PE-HD adapter, \varnothing 90/110 mm
- EPDM tömítőmandzsetta, \varnothing 122 mm
- EPDM tömítőmandzsetta, \varnothing 90 mm
- 2 db M12-es menetes szár

Cikksz.	DN	d, \varnothing [mm]	Ft/db
131.084.16.1	90	90	8 150

Geberit szifoncsatlakozó készlet álló WC-hez

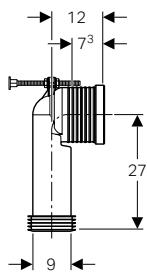

Felhasználási területek

- Fali WC-k padlóösszefolyóba történő bekötéséhez
- Talpon álló WC-k padlóösszefolyóba történő bekötéséhez

Szállítási terjedelem

- 90°-os ABS csatlakozókönyök, \varnothing 120/90 mm
- EPDM tömítőmandzsetta, \varnothing 122 mm
- EPDM tömítőmandzsetta, \varnothing 90/110 mm

Cikksz.
131.015.11.1

Ft/db
18 900

Geberit szifoncsatlakozó fali WC-hez, 3 cm-es elhúzással

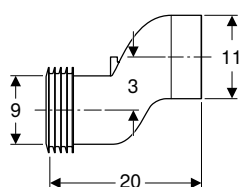

Felhasználási területek

- A WC lefolyóiv és a falsík alatti összefolyó közötti eltérés kiegyenlítésére

Szállítási terjedelem

- PP szifon csatlakozó, \varnothing 90 mm
- 2 EPDM tömítőmandzsetta, \varnothing 90/110 mm

Cikksz.
131.085.11.1

Ft/db
5 650

Geberit szifoncsatlakozó fali WC-hez, 5 cm-es elhúzással

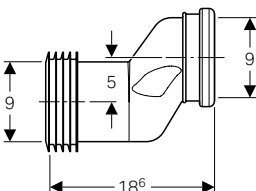

Felhasználási területek

- A WC lefolyóiv és a falsík alatti összefolyó közötti eltérés kiegyenlítésére

Szállítási terjedelem

- PVC szifon csatlakozó, \varnothing 90 mm
- 2 EPDM tömítőmandzsetta, \varnothing 90/110 mm

Cikksz.
388.352.29.1

Ft/db
4 650

Geberit szifoncsatlakozó fali WC-hez, 7 cm-es elhúzással

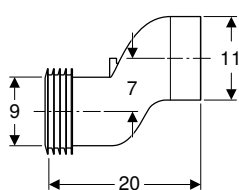

Felhasználási területek

- A WC lefolyóiv és a falsík alatti összefolyó közötti eltérés kiegyenlítésére

Szállítási terjedelem

- PP szifon csatlakozó, \varnothing 90 mm
- 2 EPDM tömítőmandzsetta, \varnothing 90/110 mm

Cikksz.
131.108.11.1

Ft/db
14 100

Geberit csatlakozókészlet álló WC-hez

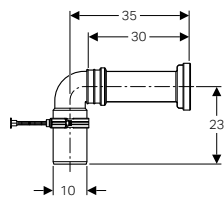

Felhasználási területek

- Fali WC-k padlóösszefolyóba történő bekötéséhez
- Talpon álló WC-k padlóösszefolyóba történő bekötéséhez

Szállítási terjedelem

- 90°-os PVC csatlakozókönyök, \varnothing 90/100 mm
- Szifon csatlakozó WC-hez, PE-HD, \varnothing 90 mm
- EPDM tömítőmandzsetta, \varnothing 122 mm
- EPDM tömítőmandzsetta, \varnothing 90 mm
- Rögzítőanyag

Cikksz.

131.086.00.1

Ft/db

19 300

Geberit csatlakozókészlet álló WC-hez

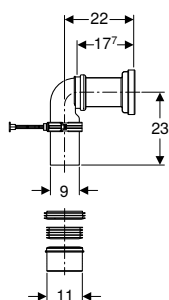

Felhasználási területek

- Fali WC-k padlóösszefolyóba történő bekötéséhez
- Talpon álló WC-k padlóösszefolyóba történő bekötéséhez

Szállítási terjedelem

- PE-HD szifon csatlakozó, \varnothing 90 mm
- 90°-os PE-HD csatlakozókönyök, \varnothing 90 mm
- PE-HD adapter, \varnothing 90/110 mm
- EPDM tömítőmandzsetta, \varnothing 105 mm
- EPDM tömítőmandzsetta, \varnothing 122 mm
- EPDM tömítőmandzsetta, \varnothing 90/110 mm
- EPDM tömítőmandzsetta, \varnothing 90 mm
- Rögzítőanyag

Cikksz.

131.082.16.1

Ft/db

14 900

Geberit P-csatlakozókönyök készlet álló WC-hez

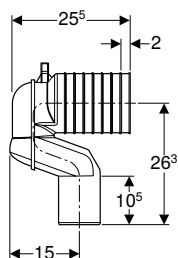

Felhasználási területek

- Talpon álló WC-k padlóösszefolyóba történő bekötéséhez

Szállítási terjedelem

- PP P-csatlakozókönyök, \varnothing 90 mm
- PE-HD adapter, \varnothing 90/110 mm
- EPDM tömítőmandzsetta, \varnothing 122 mm
- EPDM tömítőmandzsetta, \varnothing 105 mm
- EPDM tömítőmandzsetta, \varnothing 90/110 mm
- EPDM tömítőmandzsetta, \varnothing 90/100 mm
- Rögzítőanyag

Cikksz.

131.081.11.1

Ft/db

13 800

Geberit készlet S WC bekötőív fali WC-hez

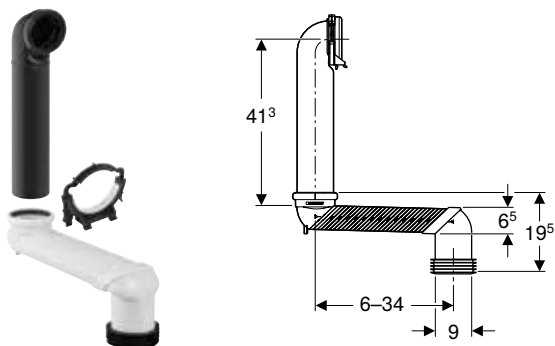

Felhasználási területek

- Fali WC-k padlóösszefolyóba történő bekötéséhez

Szállítási terjedelem

- PE-HD szifon csatlakozó, \varnothing 90 mm
- ABS S WC bekötőív, \varnothing 90 mm
- Csőbilincs
- EPDM tömítőmandzsetta, \varnothing 90/110 mm
- Ragasztóanyag

Cikksz.

131.088.29.1

Ft/db

38 000



- Ehhez a termékhez Tangit ABS speciális ragasztót mellékelünk. Ez a fogyóeszköz osztályozott veszélyes anyagokat tartalmaz. A veszélyes anyagok biztonságos kezelésével kapcsolatos tudnivalók és intézkedések a mellékletben vagy a www.geberit.hu oldalon találhatóak.

Geberit Monolith távtartó keret

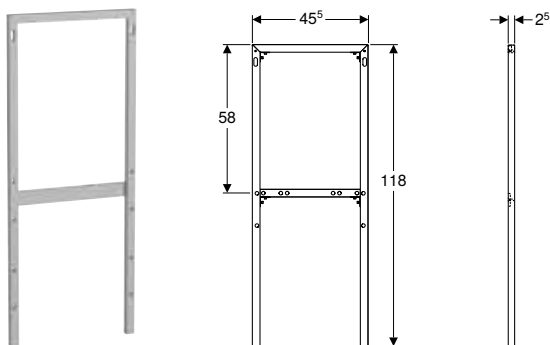

Felhasználási területek

- Geberit Monolith fali WC-hez való sanitermodulokhoz
- Geberit Monolith talpon álló WC-hez való sanitermodulokhoz
- Geberit Monolith bidéhez való sanitermodulokhoz
- 101 vagy 114 cm építési magassághoz
- Hátsó középső vízcsatlakozáshoz
- A vésés elkerülésére szűk szerelési módoknál
- Szárazépítéshez
- Hagyományos tömőfalas építési módhoz

Szállítási terjedelem

- 90°-os csatlakozókönyök
- Flexibilis cső, 1/2"-3/8"
- Rögzítőanyag

Cikksz.

Szín / felület

131.011.00.1

Polírozott alumínium

Ft/db

88 500

Alumínium rögzítőcsavar készlet, Geberit Monolith oldalsó burkolathoz



Szállítási terjedelem

- 2 darabos készlet

Cikksz.	Szín / felület	Ft/db
131.112.TA.1	Szálcsiszolt alumínium	13 900

Átszerelő készlet Geberit AquaClean WC kerámira szerelhető berendezésekhez

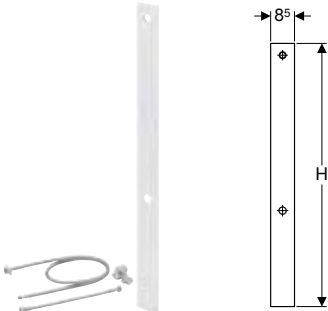

Felhasználási területek

- Talpon álló és fali WC-khez való Geberit Monolith szanitermodulok átépítéséhez Geberit AquaClean WC kerámira szerelhető berendezésekhez való Monolith szanitermodulokra

Szállítási terjedelem

- Oldalsó burkolat, bal
- Y elágazó
- Sarokszelep, 1/2"
- 2 flexibilis cső, 3/8"
- Rögzítőanyag

Cikksz.	Szín / felület	H [cm]	Szanitermodul	Ft/db
131.100.TA.1	Szálcsiszolt alumínium	106,5	Monolith, 114 cm	69 500
131.102.TA.1	Szálcsiszolt alumínium	94	Monolith, 101 cm	69 500

Műanyag rögzítőcsavar készlet, Geberit Monolith oldalsó burkolathoz



Felhasználási területek

- Geberit Monolith oldalsó burkolatokhoz

Szállítási terjedelem

- 2 darabos készlet

Cikksz.	Szín / felület	Ft/db
243.042.JF.1	Középszürke gyöngyházfény	2 900

Vízcsatlakozó készlet Geberit Monolith WC szanitermodulhoz, 114 cm, hátról középen történő bekötéshez



Felhasználási területek

- Geberit Monolith WC-hez való szaniterregységekhez, 114 cm

Szállítási terjedelem

- 2 db 1/2"-os sarokszelep
- Flexibilis cső, 1/2"-3/8"
- Flexibilis cső, 3/8"
- Menetes hüvely, 1/2"-3/8"

Cikksz.	Ft/db
131.077.00.1	24 400

Geberit Monolith

Szanitermodulok WC-khez
Egyéb kiegészítők

Vízcsatlakozó készlet, hátsó közepső, Geberit Monolith WC-hez való szanitermodulhoz, 114 cm



Felhasználási területek

- Geberit Monolith WC-hez való szaniteregységekhez, 114 cm

Szállítási terjedelem

- 2 db 1/2"-os sarokszelep
- Rögzítőkapocs
- Flexibilis cső, 1/2"-3/8"
- Flexibilis cső, 3/8"
- Átmeneti idom laposan tömítőről sugárirányban tömítőre
- Menetes hüvely, 1/2"-3/4"
- Közdarab

Cikksz.

131.012.00.1

Ft/db

24 400

Geberit erősáramú csatlakozódoboz



Felhasználási területek

- Geberit AquaClean Sela komplett higiéniai berendezések csatlakoztatásához Geberit Sigma40 működtetőlappal és beépített szagelszívással kombinálva
- Geberit AquaClean Sela komplett higiéniai berendezések fix csatlakozós bekötéséhez
- Geberit AquaClean Tuma komplett higiéniai berendezések csatlakoztatásához Geberit Sigma10 és Sigma80 működtetőlappal kombinálva
- Geberit Monolith Plus szanitermodulok fix csatlakozós bekötéséhez
- Geberit Monolith Plus szanitermodulok bekötéséhez Geberit AquaClean Mera/Sela/Tuma komplett higiéniai berendezésekkel kombinálva, fix csatlakozón keresztül
- Szagelszívó csatlakozó bekötéséhez

Tulajdonságok

- Összecsavarozott fedél

Szállítási terjedelem

- 3 tömszelence
- 3 csatlakozókapocs
- 2 tépőzárcsík

Műszaki adatok

Érintésvédelmi osztály	IP66
------------------------	------

Cikksz.

242.837.00.1

Ft/db

26 700

Egyéb kiegészítők

Geberit 3 típusú kerámia méhsejt szűrő



Felhasználási területek

- Szagsemlegesítéshez
- Geberit AquaClean Tuma Comforthoz
- Geberit AquaClean Mera-hoz
- Geberit Monolith Plus szanitermodulokhoz

Tulajdonságok

- A szűrő élettartama 1 év

Cikksz.

242.999.00.1

Ft/db

13 200

Szanitermodulok bidékhez

Fali és talpon álló bidékhez

Geberit Monolith szanitermodul bidéhez, 101 cm, törölközőtartóval

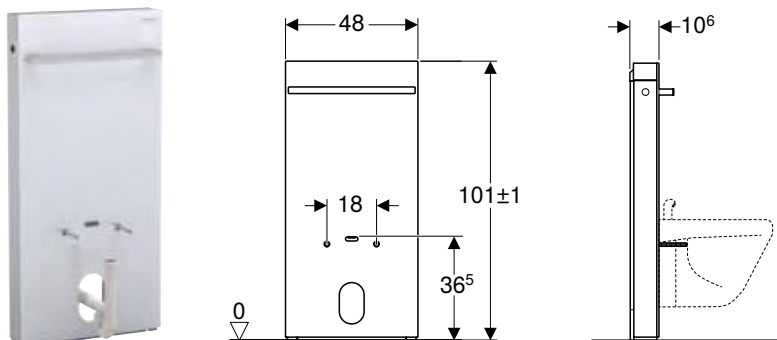

Felhasználási területek

- Felújításhoz, átépítéshez és új építéshez
- Talpon álló és fali bidékhez
- Álló csaptelepekhez
- Fali csatlakozókhoz
- Alsó vízcsatlakozáshoz
- Fali és álló bidék cseréjéhez
- Kész padlóra történő szerelésre
- Szárazépítésű és tömör falszerkezetek elé történő szereléshez

Tulajdonságok

- Építési tűrések kiegyenlítése lehetséges
- A fali bidé rögzítési távolsága 18 cm
- Állítható magasságú 7 cm-ig
- Üveg elülső burkolat (edzett biztonsági üveg)
- A fali összefolyó magassága 8–21 cm a kész padlótól
- A fali bidé rögzítési magassága 35 ± 1 cm
- Fényezett alumínium oldalburkolat
- Törölközőtartó fényes króm
- Önhordó
- Alsó vízcsatlakozás

Szállítási terjedelem

- Vízcsatlakozó készlet 2 db 90°-os Rp 1/2" és G 3/8"-os csatlakozókönnyökkel
- Csőszifon
- Burkolat
- Talptakaró
- Rögzítőanyag könnyűszerkezetes falhoz
- Rögzítőanyag tömör falszerkezethez

Cikksz.	Szín / felület	Ft/db
131.030.JK.5	Ú Elülső burkolat: üveg láva Oldalburkolat: alumínium feketekróm	286 000
131.030.JL.5	Ú Elülső burkolat: homokszürke üveg Oldalburkolat: alumínium	286 000
131.030.SI.5	Elülső burkolat: fehér üveg Oldalburkolat: alumínium	286 000
131.030.SJ.6	Ú Elülső burkolat: fekete üveg Oldalburkolat: alumínium feketekróm	286 000

Ú: Új, szállítható: április 2021

Kiegészítők

- Alumínium rögzítőcsavar készlet, Geberit Monolith oldalsó burkolathoz → o. 61
- Geberit Monolith távtartó keret → o. 60



- E cikkszám helyett: 131.030.TG.5, 131.030.SJ.5



Geberit ONE

WC-k	66
Fali WC-k.....	66
WC-ülőkék	67
Bidék	67
Fali bidék.....	67

WC-k

Fali WC-k

Geberit ONE fali WC mélyöblítésű, zárt forma, TurboFlush, WC-ülőkével

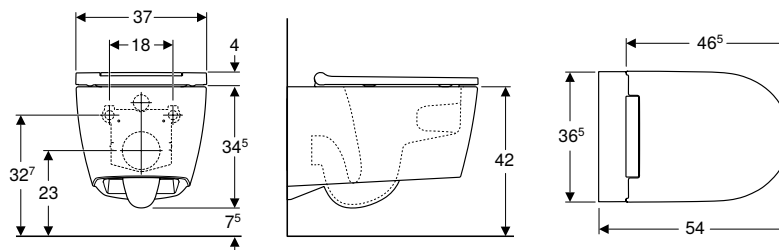

Felhasználási területek

- Falsík alatti öblítőtartályokhoz

Műszaki adatok

Alapanyag	Szsaniterkerámia
-----------	------------------

Tulajdonságok

- Falra szerelhető
- Mélyöblítésű WC
- Egyszerű rögzítés az EFF3 típusú, WC-hez tartozó Geberit falhoz rögzítés révén
- Állítható magasságú, kerámia felső szél, 41–45 cm
- 1. típus, teljes mennyiség 6 / 5 / 4 l, EN 997 szerint
- Rejtett rögzítés
- Öblítőperem nélküli WC-kerámia TurboFlush-öblítési technikával
- Egyszerű rögzítés, magasság állítási lehetőséggel, az optimalizált terhelésátvitel érdekében
- Duroplast WC-ülőke
- Fém csuklópánt
- Wrap over WC-fedél
- Slim design
- WC-ülőke, szerszám nélkül levehető
- WC-ülőkarima, szerszám nélkül levehető

Szállítási terjedelem

- WC-kerámia
- WC-ülőke
- Zajcsökkentő készlet
- Csatlakozókészlet
- Rögzítőanyag

Cikksz.	Szín / felület	T [cm]	Gyorskioldó csuklópántok	Lecsapódás gátlós	Ft/db
500.201.01.1	WC-kerámia: fehér / KeraTect Design takarólap: fehér	54	Igen	Igen	216 000
500.202.01.1	WC-kerámia: fehér / KeraTect Design takarólap: fényes króm	54	Igen	Igen	224 000

Kombinálható ezzel

- Geberit AquaClean Tuma Comfort WC kerámiára szerelhető berendezés → o. 13
- Geberit AquaClean Tuma Classic WC kerámiára szerelhető berendezés → o. 14

WC-ülőkék

Geberit ONE WC-ülőke



Cikksz.	Szín / felület	Gyorskioldó csuklópántok	Leccsapódás gátlós	Rögzítés	Csuklópánt anyaga	Ft/db
243.989.21.1	Fényes króm	Igen	Igen	Felső	Műanyag	69 000

Bidék

Fali bidék

Geberit ONE fali bidé, zárt forma

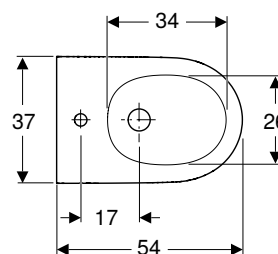
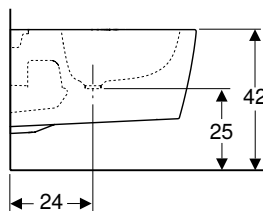
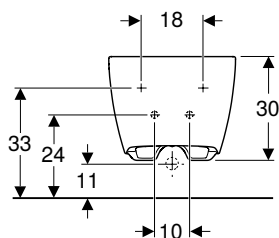

Felhasználási területek

- Egykaros csaptelepekhez flexibilis csővel

Műszaki adatok

Alapanyag	Szaniterkerámia
-----------	-----------------

Tulajdonságok

- Falra szerelhető
- Állítható magasságú, kerámia felső szél, 41–45 cm
- Rejtett vízcsatlakozás
- Egyszerű rögzítés, magasság állítási lehetőséggel, az optimalizált terhelésátvitel érdekében
- Zárt kivitel
- Rejtett rögzítés
- Slim design

Szállítási terjedelem

- Rögzítőanyag
- Zajcsökkentő készlet
- Csatlakozókészlet Clou mosdócsatlakozóval

Cikksz.	Szín / felület	Tűlfolyó	B [cm]	H [cm]	T [cm]	Ft/db
500.690.01.1	Fehér / KeraTect	Rejtett	37	30	54	135 000



Geberit Citterio

Mosdók.....	70
A kiegészítők áttekintése – Geberit Citterio mosdók.....	71
A választék áttekintése – Geberit Citterio mosdók és mosdószekrények.....	73
Kézmosók.....	74
Mosdók.....	74
Pultra ültethető mosdók.....	76
Fürdőszobabútorok.....	78
A kiegészítők áttekintése – Geberit Citterio fürdőszobabútor.....	79
Mosdószekrények.....	82
Oldalsó szekrények.....	87
Tükrök.....	88
Kiegészítők.....	89
WC-k.....	90
Fali WC-k.....	90
Álló WC-k.....	91
WC-ülőkék.....	91
Bidék.....	92
Fali bidék.....	92
Álló bidék.....	92

Mosdók

A kiegészítők áttekintése – Geberit Citterio mosdók



Geberit Magyarország, Szint: február 2021

	Kézmosó	Mosdóasztalok	Mosdóasztalok	
	Geberit Citterio kézmosó	Geberit Citterio mosdó	Geberit Citterio mosdó	
	45 cm	60 cm	90 cm	
KeraTect, csaplyuk jobb oldalon, túlfolyó nélkül	500.541.01.1			
KeraTect, csaplyuk közepén, túlfolyó nélkül		500.544.01.1	500.547.01.1	
KeraTect, csaplyuk bal és jobb oldalon, túlfolyó nélkül				
KeraTect, csaplyuk bal oldalon, túlfolyó nélkül				
KeraTect, csaplyuk nélkül, túlfolyó nélkül				
KeraTect, csaplyuk nélkül, látható túlfolyó				
				
	→ o. 74	→ o. 74	→ o. 74	

Csak a következővel:

Geberit Clou mosdó csatlakozó, emelőrúddal	152.018.00.1		→ o. 484		✓	✓	
Geberit szelepfedél kifolyószelephez, szabad kifolyással	241.993.21.1		→ o. 485		✓	✓	
	241.993.01.1		→ o. 485		✓	✓	

Vagy







Geberit lefolyószelep szabad összehelyezéssel és szelepfedéllel	152.050.21.1		→ o. 483	✓	✓	✓	
	152.080.21.1		→ o. 483				

További ajánlások

Geberit búraszifon mosdóhoz, helytakarékos típus, hátsó kifolyású	151.116.11.1		→ o. 484	✓ ¹⁾	✓ ¹⁾	✓ ¹⁾	
---	--------------	---	----------	-----------------	-----------------	-----------------	--













✓ Kompatibilis

¹⁾ Helytakarékos csatlakoztatáshoz mosdó-alsószelepekkel









Mosdóasztalok	Mosdóasztalok	Mosdóasztalok	Mosdóasztalok	Mosdóasztalok	Mosdóasztalok	Pultra ültethető mosdók	KeraTect, csaplyuk jobb oldalon, túlfolyó nélkül
Geberit Citterio mosdó	Geberit Citterio mosdó pakolófelülettel	Geberit Citterio mosdó pakolófelülettel	Geberit Citterio mosdó pakolófelülettel	Geberit Citterio mosdó pakolófelülettel	Geberit Citterio mosdó pakolófelülettel	Geberit Citterio pultra ültethető mosdó	Geberit Citterio pultra ültethető mosdó lefolyószeleppel
120 cm	75 cm, jobb oldali pakolófelület	75 cm, bal oldali pakolófelület	90 cm, pakolófelület jobb oldalon	90 cm, pakolófelület bal oldalon	56 cm	56 cm	
		500.546.01.1		500.549.01.1			
500.553.01.1							
	500.545.01.1		500.548.01.1				
					500.542.01.1		
							500.543.01.1
							
→ o. 74	→ o. 75	→ o. 75	→ o. 75	→ o. 75	→ o. 76	→ o. 77	
✓	✓	✓	✓	✓			
✓	✓	✓	✓	✓			
✓	✓	✓	✓	✓			
✓	✓	✓	✓	✓			
					✓	✓	
✓ ¹⁾	✓ ¹⁾	✓ ¹⁾	✓ ¹⁾	✓ ¹⁾	✓ ¹⁾	✓ ¹⁾	✓ ¹⁾

A választék áttekintése – Geberit Citterio mosdók és mosdószekrények

Geberit Magyarország, Szint: február 2021

						Kézmosó	Mosdóasztalok	Mosdóasztalok	
						Geberit Citterio kézmosó	Geberit Citterio mosdó	Geberit Citterio mosdó	
						45 cm	60 cm	90 cm	
KeraTect, csaplyuk jobb oldalon, túlfolyó nélkül						500.541.01.1			
KeraTect, csaplyuk közepén, túlfolyó nélkül							500.544.01.1	500.547.01.1	
KeraTect, csaplyuk bal és jobb oldalon, túlfolyó nélkül									
KeraTect, csaplyuk bal oldalon, túlfolyó nélkül									
KeraTect, csaplyuk nélkül, túlfolyó nélkül									
KeraTect, csaplyuk nélkül, látható túlfolyó									
									
Mosdó szélessége						→ o. 74	→ o. 74	→ o. 74	
Geberit Citterio alsó szekrény kézmosóhoz, egy ajtóval	500.555.JI.1		45 cm	Bézs tölgy	→ o. 82	✓			
	500.555.JJ.1		45 cm	Szürkésbarna tölgy	→ o. 82	✓			
Geberit Citterio alsó szekrény mosdóhoz, egy fiókkal	500.556.JI.1		60 cm	Bézs tölgy	→ o. 83		✓		
	500.556.JJ.1		60 cm	Szürkésbarna tölgy	→ o. 83		✓		
	500.557.JI.1		75 cm	Bézs tölgy	→ o. 83				
	500.557.JJ.1		75 cm	Szürkésbarna tölgy	→ o. 83				
Geberit Citterio alsó szekrény pultra ültethető mosdóhoz, egy fiókkal	500.558.JI.1		56 cm	Bézs tölgy	→ o. 85				
	500.558.JJ.1		56 cm	Szürkésbarna tölgy	→ o. 85				
Geberit Citterio alsó szekrény mosdóhoz, egy fiókkal	500.559.JI.1		90 cm	Bézs tölgy	→ o. 83			✓	
	500.559.JJ.1		90 cm	Szürkésbarna tölgy	→ o. 83			✓	
Geberit Citterio alsó szekrény pultra ültethető mosdóhoz, egy fiókkal	500.560.JI.1		56 cm	Bézs tölgy	→ o. 85				
	500.560.JJ.1		56 cm	Szürkésbarna tölgy	→ o. 85				
Geberit Citterio alsó szekrény mosdóhoz, egy fiókkal	500.566.JI.1		120 cm	Bézs tölgy	→ o. 83				
	500.566.JJ.1		120 cm	Szürkésbarna tölgy	→ o. 83				
Geberit Citterio alsó szekrény mosdóhoz, két fiókkal és pakolófelülettel	500.562.JI.1		75 cm	Bézs tölgy	→ o. 84				
	500.562.JJ.1		75 cm	Szürkésbarna tölgy	→ o. 84				
	500.563.JI.1		75 cm	Bézs tölgy	→ o. 84				
	500.563.JJ.1		75 cm	Szürkésbarna tölgy	→ o. 84				
Geberit Citterio alsó szekrény pultra ültethető mosdóhoz, egy fiókkal	500.561.JI.1		56 cm	Bézs tölgy	→ o. 85				
	500.561.JJ.1		56 cm	Szürkésbarna tölgy	→ o. 85				
Geberit Citterio alsó szekrény pultra ültethető mosdóhoz, két fiókkal és pakolófelülettel	500.564.JI.1		56 cm	Bézs tölgy, jobb oldali pakolófelület	→ o. 86				
	500.564.JJ.1		56 cm	Szürkésbarna tölgy, jobb oldali pakolófelület	→ o. 86				
	500.565.JI.1		56 cm	Bézs tölgy, bal oldali pakolófelület	→ o. 86				
	500.565.JJ.1		56 cm	Szürkésbarna tölgy, bal oldali pakolófelület	→ o. 86				
Geberit Citterio alsó szekrény mosdóhoz, két fiókkal és pakolófelülettel	500.567.JI.1		90 cm	Bézs tölgy, jobb oldali pakolófelület	→ o. 84			✓	
	500.567.JJ.1		90 cm	Szürkésbarna tölgy, jobb oldali pakolófelület	→ o. 84			✓	
	500.568.JI.1		90 cm	Bézs tölgy, bal oldali pakolófelület	→ o. 84			✓	
	500.568.JJ.1		90 cm	Szürkésbarna tölgy, bal oldali pakolófelület	→ o. 84			✓	

✓ Kompatibilis

Mosdóasztalok	Mosdóasztalok	Mosdóasztalok	Mosdóasztalok	Mosdóasztalok	Mosdóasztalok	Pultra ültethető mosdók	Pultra ültethető mosdók
Geberit Citterio mosdó	Geberit Citterio mosdó pakolófelülettel	Geberit Citterio mosdó pakolófelülettel	Geberit Citterio mosdó pakolófelülettel	Geberit Citterio mosdó pakolófelülettel	Geberit Citterio mosdó pakolófelülettel	Geberit Citterio pultra ültethető mosdó	Geberit Citterio pultra ültethető mosdó lefolyószeleppel
120 cm	75 cm, jobb oldali pakolófelület	75 cm, bal oldali pakolófelület	90 cm, pakolófelület jobb oldalon	90 cm, pakolófelület bal oldalon	90 cm, pakolófelület bal oldalon	56 cm	56 cm
		500.546.01.1		500.549.01.1	500.549.01.1		
500.553.01.1							
	500.545.01.1		500.548.01.1			500.542.01.1	
							500.543.01.1
							
→ o. 74	→ o. 75	→ o. 75	→ o. 75	→ o. 75	→ o. 75	→ o. 76	→ o. 77
	✓	✓					
	✓	✓					
						✓	✓
						✓	✓
				✓	✓		
				✓	✓		
						✓	✓
						✓	✓
✓							
✓							
	✓						
	✓						
							✓
							✓
							✓
							✓
							✓
							✓
				✓			
				✓			
					✓		
					✓		

Kézmosók

Geberit Citterio kézmosó

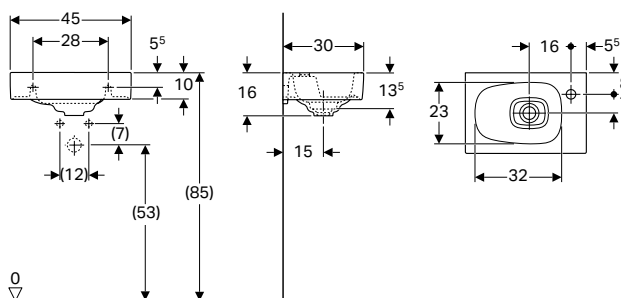

Műszaki adatok

Alapanyag	Szaniterkerámia
-----------	-----------------

Tulajdonságok

- Mosdósze krénnyel kombinálható
- Aszimmetrikus

Szállítási terjedelem

- Szaniterkerámia szelepfedél

Cikksz.	Szín / felület	Csapfurat	Túlfolyó	H [cm]	T [cm]	Ft/db
B / szélesség: 45 cm						
500.541.01.1	Fehér / KeraTect	Jobb	Nélkül	16	30	74 000

Kombinálható ezzel

- Geberit Citterio alsó sze krény kézmosóhoz, egy ajtóval → o. 82

Kiegészítők

- A kiegészítők áttekintése – Geberit Citterio mosdók → o. 71

Mosdók

Geberit Citterio mosdó

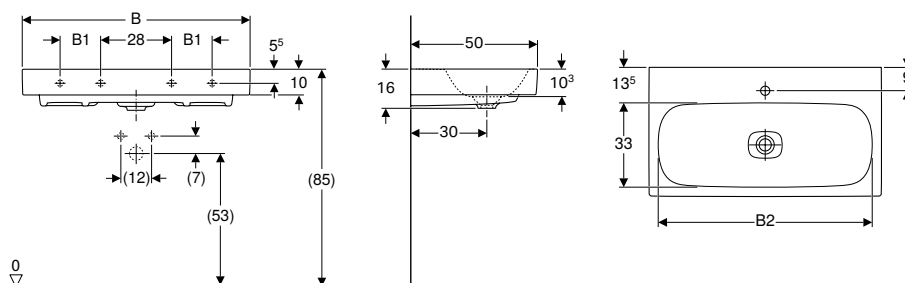

Műszaki adatok

Alapanyag	Szaniterkerámia
-----------	-----------------

Tulajdonságok

- Mosdósze krénnyel kombinálható
- Geberit Clou mosdó csatlakozás

Szállítási terjedelem

- Szaniterkerámia szelepfedél

Cikksz.	Szín / felület	Csapfurat	Túlfolyó	B1 [cm]	B2 [cm]	Mosdó alatti sze krény szélesség [cm]	H [cm]	T [cm]	Rögzítési pontok	Ft/db
B / szélesség: 60 cm										
500.544.01.1	Fehér / KeraTect	Középen	Nélkül	–	53	58,4	16	50	2	97 000
B / szélesség: 90 cm										
500.547.01.1	Fehér / KeraTect	Középen	Nélkül	16	83	88,4	16	50	4	159 000
B / szélesség: 120 cm										
500.553.01.1	Fehér / KeraTect	Bal és jobb	Nélkül	28	113	118,4	16	50	4	208 000

Kiegészítőleg megrendelendő

- Mosdó csatlakozás

Kombinálható ezzel

- Geberit Citterio alsó sze krény mosdóhoz, egy fiókkal → o. 83

Kiegészítők

- A kiegészítők áttekintése – Geberit Citterio mosdók → o. 71



- Geberit Clou mosdókagyló csatlakozó emelőrúddal, kizárólag egy csaplyukkal rendelkező mosdóasztalhoz

Geberit Citterio mosdó pakolófelülettel

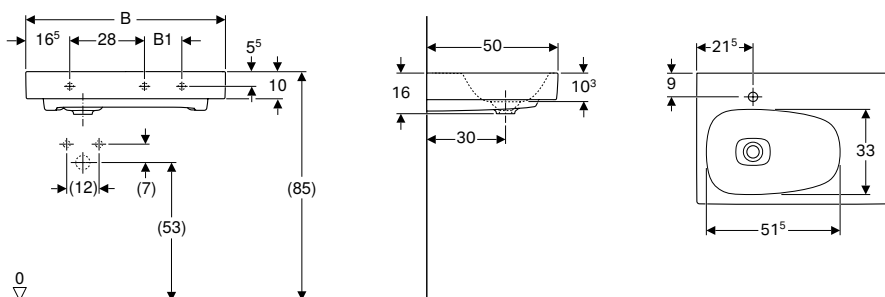

Műszaki adatok

Alapanyag	Szaniterkerámia
-----------	-----------------

Tulajdonságok

- Mosdószekréttyel kombinálható
- Aszimmetrikus
- Geberit Clou mosdó csatlakozás
- Pakolófelületekkel

Szállítási terjedelem

- Szaniterkerámia szelepfedél

Cikksz.	Szín / felület	Csapfurat	Túlfolyó	Lerakófelület	B1 [cm]	Mosdó alatti szekrétty szélesség [cm]	H [cm]	T [cm]	Ft/db
B / szélesség: 75 cm									
500.545.01.1	Fehér / KeraTect	Bal	Nélkül	Jobb	14	73,4 / 118,4	16	50	111 000
500.546.01.1	Fehér / KeraTect	Jobb	Nélkül	Bal	14	73,4 / 118,4	16	50	111 000
B / szélesség: 90 cm									
500.548.01.1	Fehér / KeraTect	Bal	Nélkül	Jobb	29	88,4 / 133,4	16	50	163 000
500.549.01.1	Fehér / KeraTect	Jobb	Nélkül	Bal	29	88,4 / 133,4	16	50	163 000

Kiegészítőleg megrendelendő

- Mosdó csatlakozás

Kombinálható ezzel

- Geberit Citterio alsó szekrétty mosdóhoz, egy fiókkal → o. 83
- Geberit Citterio alsó szekrétty mosdóhoz, két fiókkal és pakolófelülettel → o. 84

Kiegészítők

- A kiegészítők áttekintése – Geberit Citterio mosdók → o. 71

Pultra ültethető mosdók

Geberit Citterio pultra ültethető mosdó

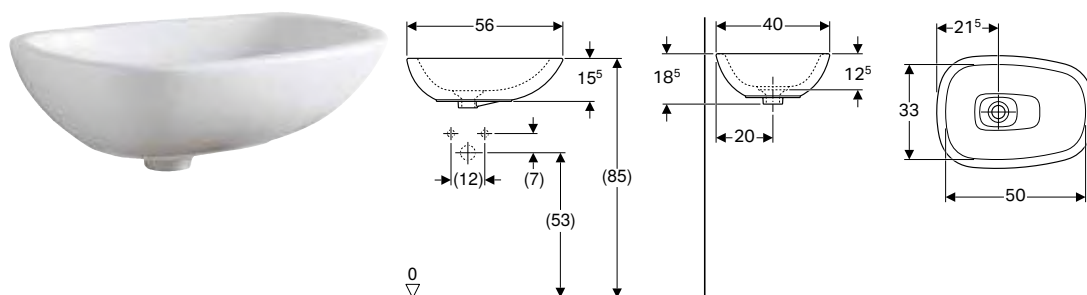

Műszaki adatok

Alapanyag	Szsaniterkerámia
-----------	------------------

Tulajdonságok

- Aszimmetrikus

Szállítási terjedelem

- Szaniterkerámia szelepfedél
- Rögzítőanyag

Cikksz.	Szín / felület	Csapfurat	Túlfolyó	H [cm]	T [cm]	Ft/db
B / szélesség: 56 cm						
500.542.01.1	Fehér / KeraTect	Nélkül	Nélkül	18,5	40	108 000

Kiegészítőleg megrendelendő

- Mosdó csatlakozás

Kombinálható ezzel

- Geberit Citterio alsó szekrény pultra ültethető mosdóhoz, egy fiókkal → o. 85
- Geberit Citterio alsó szekrény pultra ültethető mosdóhoz, két fiókkal és pakolófelülettel → o. 86

Kiegészítők

- A kiegészítők áttekintése – Geberit Citterio mosdók → o. 71

Geberit Citterio pultra ültethető mosdó lefolyószeleppel

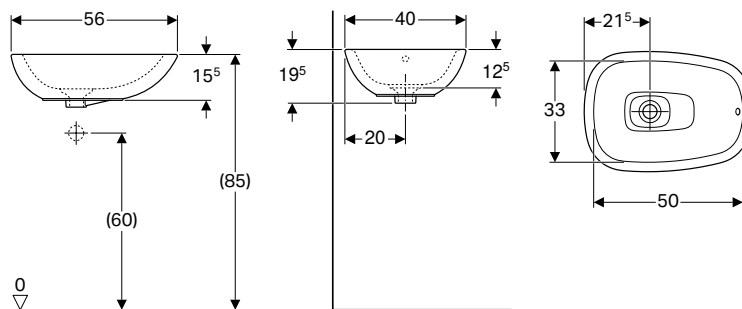

Műszaki adatok

Alapanyag	Szsaniterkerámia
-----------	------------------

Tulajdonságok

- Aszimmetrikus

Szállítási terjedelem

- Szelepfedél nyomó működtetéssel
- Szsaniterkerámia szelepfedél
- Lefolyószelep
- Rögzítőanyag

Cikksz.	Szín / felület	Csaphurát	Túlfolyó	H [cm]	T [cm]	Ft/db
B / szélesség: 56 cm						
500.543.01.1	Fehér / KeraTect	Nélkül	Látható	19,5	40	119 000

Kiegészítőleg megrendelendő

- Mosdó csatlakozás

Kombinálható ezzel

- Geberit Citterio alsó szekrény pultra ültethető mosdóhoz, egy fiókkal → o. 85
- Geberit Citterio alsó szekrény pultra ültethető mosdóhoz, két fiókkal és pakolófelülettel → o. 86





Kiegészítők







- A kiegészítők áttekintése – Geberit Citterio mosdók → o. 71

Fürdőszobabútorok







A kiegészítők áttekintése – Geberit Citterio fürdőszobabútor





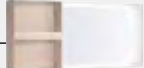

Geberit Magyarország, Szint: február 2021

				Geberit Citterio lábkészlet	Geberit törülközőtartó kampó	Geberit törülközőtartó fürdőszobabútorok számára, derékszögű sarok		
				500.573.39.1	500.647.JK.2	510040000		
						40 cm		
								
Mosdó szélessége				→ o. 89	→ o. 172	→ o. 478		
Alsó szekrények kézmosóhoz								
Geberit Citterio alsó szekrény kézmosóhoz, egy ajtóval	500.555.JI.1		45 cm	Bézs tölgy	→ o. 82			✓
	500.555.JJ.1			Szürkésbarna tölgy	→ o. 82			✓
Alsó szekrények mosdóhoz								
Geberit Citterio alsó szekrény mosdóhoz, egy fiókkal	500.556.JI.1		60 cm	Bézs tölgy	→ o. 83	✓		✓
	500.556.JJ.1			Szürkésbarna tölgy	→ o. 83	✓		✓
	500.557.JI.1		75 cm	Bézs tölgy	→ o. 83	✓		✓
	500.557.JJ.1			Szürkésbarna tölgy	→ o. 83	✓		✓
	500.559.JI.1		90 cm	Bézs tölgy	→ o. 83	✓		✓
	500.559.JJ.1			Szürkésbarna tölgy	→ o. 83	✓		✓
	500.566.JI.1		120 cm	Bézs tölgy	→ o. 83	✓		✓
	500.566.JJ.1			Szürkésbarna tölgy	→ o. 83	✓		✓
Geberit Citterio alsó szekrény mosdóhoz, két fiókkal és pakolófelülettel	500.562.JI.1		75 cm	Bézs tölgy, jobb oldali pakolófelület	→ o. 84	✓		✓
	500.562.JJ.1			Szürkésbarna tölgy, jobb oldali pakolófelület	→ o. 84	✓		✓
	500.563.JI.1		90 cm	Bézs tölgy, bal oldali pakolófelület	→ o. 84	✓		✓
	500.563.JJ.1			Szürkésbarna tölgy, bal oldali pakolófelület	→ o. 84	✓		✓
	500.567.JI.1		90 cm	Bézs tölgy, jobb oldali pakolófelület	→ o. 84	✓		✓
	500.567.JJ.1			Szürkésbarna tölgy, jobb oldali pakolófelület	→ o. 84	✓		✓
	500.568.JI.1			Bézs tölgy, bal oldali pakolófelület	→ o. 84	✓		✓
	500.568.JJ.1			Szürkésbarna tölgy, bal oldali pakolófelület	→ o. 84	✓		✓
Alsó szekrények pultra ültethető mosdóhoz								
Geberit Citterio alsó szekrény pultra ültethető mosdóhoz, két fiókkal és pakolófelülettel	500.564.JI.1		56 cm	Bézs tölgy, jobb oldali pakolófelület	→ o. 86	✓		✓
	500.564.JJ.1			Szürkésbarna tölgy, jobb oldali pakolófelület	→ o. 86	✓		✓
	500.565.JI.1			Bézs tölgy, bal oldali pakolófelület	→ o. 86	✓		✓
	500.565.JJ.1			Szürkésbarna tölgy, bal oldali pakolófelület	→ o. 86	✓		✓
Geberit Citterio alsó szekrény pultra ültethető mosdóhoz, egy fiókkal	500.558.JI.1		56 cm	Bézs tölgy	→ o. 85	✓		✓
	500.558.JJ.1			Szürkésbarna tölgy	→ o. 85	✓		✓
	500.560.JI.1			Bézs tölgy	→ o. 85	✓		✓
	500.560.JJ.1			Szürkésbarna tölgy	→ o. 85	✓		✓
	500.561.JI.1			Bézs tölgy	→ o. 85	✓		✓
500.561.JJ.1	Szürkésbarna tölgy	→ o. 85	✓		✓			

	Geberit törölközőtartó fürdőszobabútorok számára, lekerekített sarak	Geberit mágneses tartó	Geberit hálózati csatlakozó aljzat USB-csatlakozással	Geberit hálózati csatlakozó aljzat	Geberit fényléc fiókhoz			Geberit kettős fényléc fiókhoz	Geberit állítható, akkumulátoros üzemű szekrényvilágítás
					501535000	501635000	501825000		
	510140000	510010000	501030000	501020000	53.5 cm	63.5 cm	82.5 cm	501470000	501500000
	40 cm							47 cm	
									
	→ o. 478	→ o. 480	→ o. 479	→ o. 478	→ o. 476	→ o. 476	→ o. 476	→ o. 477	→ o. 477
	✓	✓		✓					
	✓	✓		✓					
	✓	✓	✓	✓	✓				
	✓	✓	✓	✓	✓				
	✓	✓	✓	✓		✓			
	✓	✓	✓	✓			✓		
	✓	✓	✓	✓				✓	
	✓	✓	✓	✓				✓	
	✓	✓	✓	✓		✓			
	✓	✓	✓	✓		✓			
	✓	✓	✓	✓		✓			
	✓	✓	✓	✓			✓		
	✓	✓	✓	✓			✓		
	✓	✓	✓	✓				✓	
	✓	✓	✓	✓				✓	
	✓	✓	✓	✓				✓	
	✓	✓	✓	✓				✓	
	✓	✓	✓	✓				✓	
	✓	✓	✓	✓			✓		
	✓	✓	✓	✓				✓	
	✓	✓	✓	✓				✓	
	✓	✓	✓	✓			✓		
	✓	✓	✓	✓				✓	

Geberit Magyarország, Szint: február 2021

		Geberit Citterio lábkészlet	Geberit törülközőtartó kampó	Geberit törülközőtartó fürdőszobabútorok számára, derékszögű sarok			
		500.573.39.1	500.647.JK.2	510040000			
		40 cm					
							
Mosdó szélessége		→ o. 89	→ o. 172	→ o. 478			
Magas kiegészítő szekrények							
Geberit Citterio magas szekrény, egy ajtóval	500.554.JI.1		Bézs tölgy	→ o. 87		✓	
	500.554.JJ.1		Szürkésbarna tölgy	→ o. 87		✓	
Geberit Citterio polc tükörrel	500.569.JI.1		Bézs tölgy	→ o. 88		✓	
	500.569.JJ.1		Szürkésbarna tölgy	→ o. 88		✓	
Tükör világítással							
Geberit Citterio tükör világítással	500.570.JI.1		Bézs tölgy	→ o. 88		✓	
	500.570.JJ.1		Szürkésbarna tölgy	→ o. 88		✓	
	500.572.JI.1		Bézs tölgy	→ o. 88		✓	
	500.572.JJ.1		Szürkésbarna tölgy	→ o. 88		✓	
Geberit Citterio tükör világítással, polcrész oldalt	500.571.JI.1		Bézs tölgy	→ o. 89		✓	
	500.571.JJ.1		Szürkésbarna tölgy	→ o. 89		✓	
✓ Kompatibilis							

	Geberit törölközőtartó fürdőszobabútorok számára, lekerekített sarak	Geberit mágneses tartó	Geberit hálózati csatlakozó aljzat USB-csatlakozással	Geberit hálózati csatlakozó aljzat	Geberit fényléc fiókhöz			Geberit kettős fényléc fiókhöz	Geberit állítható, akkumulátoros üzemű szekrényvilágítás
					501535000	501635000	501825000		
	510140000	510010000	501030000	501020000	53.5 cm	63.5 cm	82.5 cm	501470000	501500000
	40 cm							47 cm	
									
	→ o. 478	→ o. 480	→ o. 479	→ o. 478	→ o. 476	→ o. 476	→ o. 476	→ o. 477	→ o. 477
		✓	✓	✓					✓
		✓	✓	✓					✓
		✓	✓	✓					
		✓	✓	✓					
		✓							
		✓							
		✓							
		✓							
		✓							

Mosdószekrények

Geberit Citterio alsó szekrény kézmosóhoz, egy ajtóval

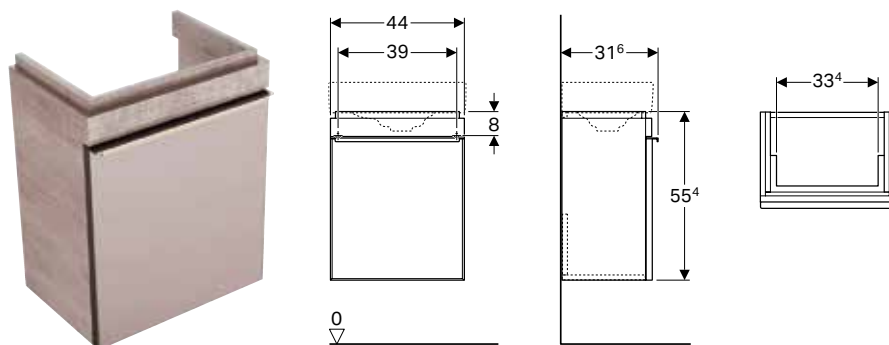

Műszaki adatok

Alapanyag	Nagy tömörségű háromrétegű farostlemez
-----------	--

Tulajdonságok

- Falra szerelhető
- Egy ajtóval
- Fogantyú a nyitáshoz
- Lábakkal ellátható
- Üveg előlappal
- Előszerve szállított
- Fém ajtókeretek

Szállítási terjedelem

- Rögzítőanyag

Cikksz.	Szín / felület	B [cm]	H [cm]	T [cm]	Ajtó	Ft/db
Mosdóasztal szélessége: 45 cm						
500.555.JI.1	Ajtók: tóp / fényes üveg Korpusz: bézs tölgy / faerezetes melamin	44	55,4	31,6	Ütköző, jobb oldali	154 000
500.555.JJ.1	Ajtók: fekete / fényes üveg Korpusz: szürkésbarna tölgy / faerezetes melamin	44	55,4	31,6	Ütköző, jobb oldali	154 000

Kombinálható ezzel

- Geberit Citterio kézmosó → o. 74

Kiegészítők

- A kiegészítők áttekintése – Geberit Citterio fürdőszobabútor → o. 79

Geberit Citterio alsó szekrény mosdóhoz, egy fiókkal

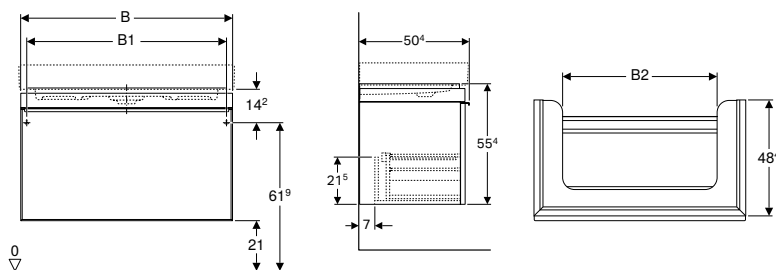

Műszaki adatok

Alapanyag	Nagy tömörségű háromrétegű farostlemez
-----------	--

Tulajdonságok

- Falra szerelhető
- Egy fiókkal
- Fogantyú a nyitáshoz
- Fiók behúzósinnel
- Lábakkal ellátható
- Üveg előlappal
- Fém fiókkeret
- Előszerelve szállított

Szállítási terjedelelem

- Rögzítőanyag

Cikksz.	Szín / felület	B [cm]	B1 [cm]	B2 [cm]	H [cm]	T [cm]	Ft/db
Mosdóasztal szélessége: 60 cm							
500.556.JI.1	Fiókok: tóp / fényes üveg Korpusz: bézs tölgy / faerezetes melamin	58,4	53,4	34,5	55,4	50,4	207 000
500.556.JJ.1	Fiókok: fekete / fényes üveg Korpusz: szürkésbarna tölgy / faerezetes melamin	58,4	53,4	34,5	55,4	50,4	207 000
Mosdóasztal szélessége: 75 cm							
500.557.JI.1	Fiókok: tóp / fényes üveg Korpusz: bézs tölgy / faerezetes melamin	73,4	68,4	49,5	55,4	50,4	245 000
500.557.JJ.1	Fiókok: fekete / fényes üveg Korpusz: szürkésbarna tölgy / faerezetes melamin	73,4	68,4	49,5	55,4	50,4	245 000
Mosdóasztal szélessége: 90 cm							
500.559.JI.1	Fiókok: tóp / fényes üveg Korpusz: bézs tölgy / faerezetes melamin	88,4	83,4	64,5	55,4	50,4	285 000
500.559.JJ.1	Fiókok: fekete / fényes üveg Korpusz: szürkésbarna tölgy / faerezetes melamin	88,4	83,4	64,5	55,4	50,4	285 000
Mosdóasztal szélessége: 120 cm							
500.566.JI.1	Fiókok: tóp / fényes üveg Korpusz: bézs tölgy / faerezetes melamin	118,4	113,4	94,5	55,4	50,4	324 000
500.566.JJ.1	Fiókok: fekete / fényes üveg Korpusz: szürkésbarna tölgy / faerezetes melamin	118,4	113,4	94,5	55,4	50,4	324 000

Kombinálható ezzel

- Geberit Citterio mosdó → o. 74
- Geberit Citterio mosdó pakolófelülettel → o. 75
- Geberit Citterio tükör világítással → o. 88
- Geberit Citterio tükör világítással, polcrész oldalt → o. 89

Kiegészítők

- A kiegészítők áttekintése – Geberit Citterio fürdőszobabútor → o. 79

Geberit Citterio alsó szekrény mosdóhoz, két fiókkal és pakolófelülettel

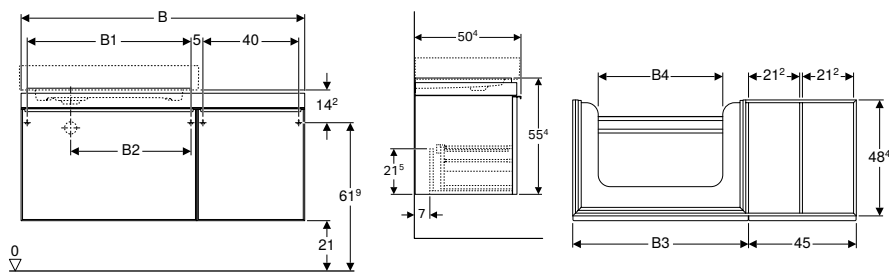

Műszaki adatok

Alapanyag	Nagy tömörségű háromrétegű farostlemez
-----------	--

Tulajdonságok

- Falra szerelhető
- Egy belső fiókkal
- Két fiókkal
- Fogantyú a nyitáshoz
- Fiók behúzásínnel
- Lábakkal ellátható
- Üveg előlappal
- Fém fiókkeret
- Előszerve szállított

Szállítási terjedelem

- Rögzítőanyag

Cikksz.	Szín / felület	Lerakófelület	B [cm]	B1 [cm]	B2 [cm]	B3 [cm]	B4 [cm]	H [cm]	T [cm]	Ft/db
Mosdóasztal szélessége: 75 cm										
500.563.JI.1	Fiókok: tóp / fényes üveg Korpusz: bézs tölgy / faerezetes melamin	Bal	118,4	68,4	49,7	73,4	52	55,4	50,4	432 000
500.563.JJ.1	Fiókok: fekete / fényes üveg Korpusz: szürkésbarna tölgy / faerezetes melamin	Bal	118,4	68,4	49,7	73,4	52	55,4	50,4	432 000
500.562.JI.1	Fiókok: tóp / fényes üveg Korpusz: bézs tölgy / faerezetes melamin	Jobb	118,4	68,4	49,7	73,4	52	55,4	50,4	432 000
500.562.JJ.1	Fiókok: fekete / fényes üveg Korpusz: szürkésbarna tölgy / faerezetes melamin	Jobb	118,4	68,4	49,7	73,4	52	55,4	50,4	432 000
Mosdóasztal szélessége: 90 cm										
500.568.JI.1	Fiókok: tóp / fényes üveg Korpusz: bézs tölgy / faerezetes melamin	Bal	133,4	83,4	41,7	88,4	67	55,4	50,4	470 000
500.568.JJ.1	Fiókok: fekete / fényes üveg Korpusz: szürkésbarna tölgy / faerezetes melamin	Bal	133,4	83,4	41,7	88,4	67	55,4	50,4	470 000
500.567.JI.1	Fiókok: tóp / fényes üveg Korpusz: bézs tölgy / faerezetes melamin	Jobb	133,4	83,4	41,7	88,4	67	55,4	50,4	470 000
500.567.JJ.1	Fiókok: fekete / fényes üveg Korpusz: szürkésbarna tölgy / faerezetes melamin	Jobb	133,4	83,4	41,7	88,4	67	55,4	50,4	470 000

Kombinálható ezzel

- Geberit Citterio mosdó pakolófelülettel → o. 75
- Geberit Citterio tükör világítással → o. 88
- Geberit Citterio tükör világítással, polcrész oldalt → o. 89

Kiegészítők

- A kiegészítők áttekintése – Geberit Citterio fürdőszobabútor → o. 79

Geberit Citterio alsó szekrény pultra ültethető mosdóhoz, egy fiókkal

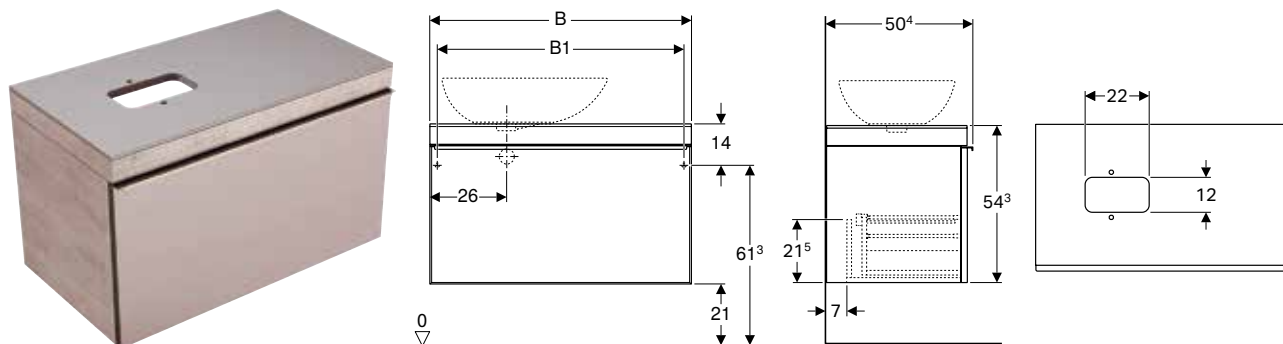

Műszaki adatok

Alapanyag	Nagy tömörségű háromrétegű farostlemez
-----------	--

Tulajdonságok

- Falra szerelhető
- Egy fiókkal
- Fogantyú a nyitáshoz
- Fiók behúzásinnel
- Üveg előlappal
- Lábakkal ellátható
- Üveg takarólap
- Fém fiókkeret
- Előszerelve szállított

Szállítási terjedelem

- Rögzítőanyag

Cikksz.	Szín / felület	B1 [cm]	Mosdóasztal szélessége [cm]	H [cm]	T [cm]	Szifonkivágás	Ft/db
B / szélesség: 73,4 cm							
500.558.JI.1	Fiókok: tóp / fényes üveg Korpusz: bézs tölgy / faerezetes melamin	68,4	56	54,3	50,4	Bal vagy jobb	366 000
500.558.JJ.1	Fiókok: fekete / fényes üveg Korpusz: szürkésbarna tölgy / faerezetes melamin	68,4	56	54,3	50,4	Bal vagy jobb	366 000
B / szélesség: 88,4 cm							
500.560.JI.1	Fiókok: tóp / fényes üveg Korpusz: bézs tölgy / faerezetes melamin	83,4	56	54,3	50,4	Bal vagy jobb	418 000
500.560.JJ.1	Fiókok: fekete / fényes üveg Korpusz: szürkésbarna tölgy / faerezetes melamin	83,4	56	54,3	50,4	Bal vagy jobb	418 000
B / szélesség: 118,4 cm							
500.561.JI.1	Fiókok: tóp / fényes üveg Korpusz: bézs tölgy / faerezetes melamin	113,4	56	54,3	50,4	Bal vagy jobb	470 000
500.561.JJ.1	Fiókok: fekete / fényes üveg Korpusz: szürkésbarna tölgy / faerezetes melamin	113,4	56	54,3	50,4	Bal vagy jobb	470 000

Kombinálható ezzel

- Geberit Citterio pultra ültethető mosdó → o. 76
- Geberit Citterio pultra ültethető mosdó lefolyószeleppel → o. 77
- Geberit Citterio tükör világítással → o. 88
- Geberit Citterio tükör világítással, polcrész oldalt → o. 89

Kiegészítők

- A kiegészítők áttekintése – Geberit Citterio fürdőszobabútor → o. 79

Geberit Citterio alsó szekrény pultra ültethető mosdóhoz, két fiókkal és pakolófelülettel

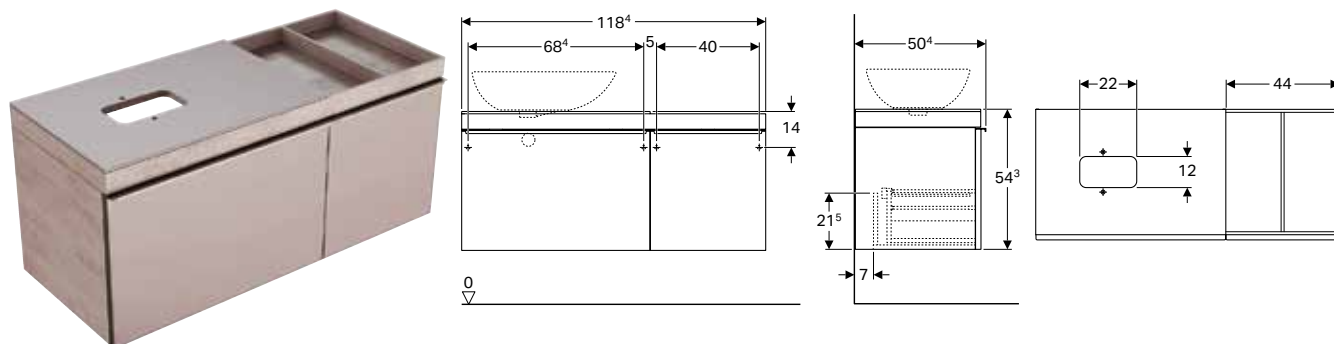

Műszaki adatok

Alapanyag	Nagy tömörségű háromrétegű farostlemez
-----------	--

Tulajdonságok

- Falra szerelhető
- Egy belső fiókkal
- Két fiókkal
- Fogantyú a nyitáshoz
- Fiók behúzószínnel
- Lábakkal ellátható
- Üveg előlappal
- Üveg takarólap
- Fém fiókkeret
- Előszervezve szállított

Szállítási terjedelem

- Rögzítőanyag

Cikksz.	Szín / felület	B [cm]	Mosdóasztal szélessége [cm]	H [cm]	T [cm]	Ft/db
Lerakófelület: Bal						
500.565.JI.1	Fiókok: tóp / fényes üveg Korpusz: bézs tölgy / faerezetes melamin	118,4	56	54,3	50,4	575 000
500.565.JJ.1	Fiókok: fekete / fényes üveg Korpusz: szürkésbarna tölgy / faerezetes melamin	118,4	56	54,3	50,4	575 000
Lerakófelület: Jobb						
500.564.JI.1	Fiókok: tóp / fényes üveg Korpusz: bézs tölgy / faerezetes melamin	118,4	56	54,3	50,4	575 000
500.564.JJ.1	Fiókok: fekete / fényes üveg Korpusz: szürkésbarna tölgy / faerezetes melamin	118,4	56	54,3	50,4	575 000

Kombinálható ezzel

- Geberit Citterio pultra ültethető mosdó lefolyószeleppel → o. 77
- Geberit Citterio tükör világítással → o. 88
- Geberit Citterio tükör világítással, polcrész oldalt → o. 89
- Geberit Citterio pultra ültethető mosdó → o. 76

Kiegészítők

- A kiegészítők áttekintése – Geberit Citterio fürdőszobabútor → o. 79

Oldalsó szekrények

Geberit Citterio magas szekrény, egy ajtóval

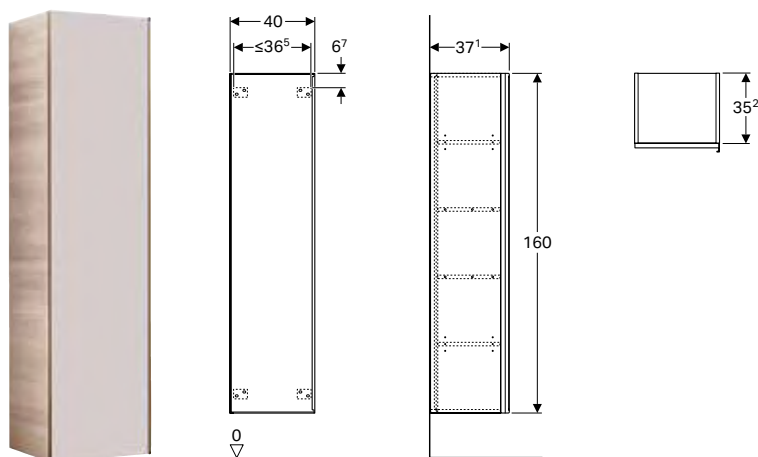

Műszaki adatok

Alapanyag	Nagy tömörségű háromrétegű farostlemez
-----------	--

Tulajdonságok

- Falra szerelhető
- Egy ajtóval
- Fogantyú a nyitáshoz
- Ajtó csillapítómechanizmussal
- Két áthelyezhető polccal
- Két rögzített polccal
- Ütközőoldal bal vagy jobb
- Üveg előlappal
- Fém ajtókeretek
- Előszerelve szállított

Szállítási terjedelem

- Rögzítőanyag

Cikksz.	Szín / felület	B [cm]	H [cm]	T [cm]	Ft/db
500.554.JI.1	Ajtók: tóp / fényes üveg Korpusz: bézs tölgy / faerezetes melamin	40	160	37,1	340 000
500.554.JJ.1	Ajtók: fekete / fényes üveg Korpusz: szürkésbarna tölgy / faerezetes melamin	40	160	37,1	340 000

Kiegészítők

- A kiegészítők áttekintése – Geberit Citterio fürdőszobabútor → o. 79

Geberit Citterio polc tükörrel

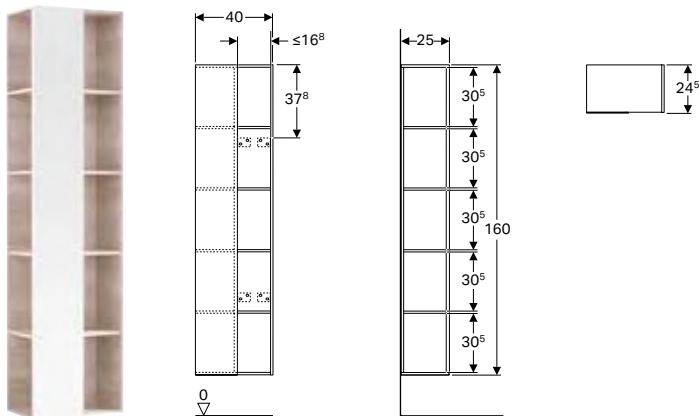

Műszaki adatok

Alapanyag	Nagy tömörségű háromrétegű farostlemez
-----------	--

Tulajdonságok

- Nyolc rögzített polccal
- Elűlső tükörrel
- Előszerve szállított

Szállítási terjedelem

- Rögzítőanyag

Cikksz.	Szín / felület	B [cm]	H [cm]	T [cm]	Ft/db
500.569.JI.1	Bézs tölgy / Melaminos faszerkezet	40	160	25	288 000
500.569.JJ.1	Szürkésbarna tölgy / Melaminos faszerkezet	40	160	25	288 000

Kiegészítők

- A kiegészítők áttekintése – Geberit Citterio fürdőszobabútor → o. 79

Tükrök

Geberit Citterio tükör világítással

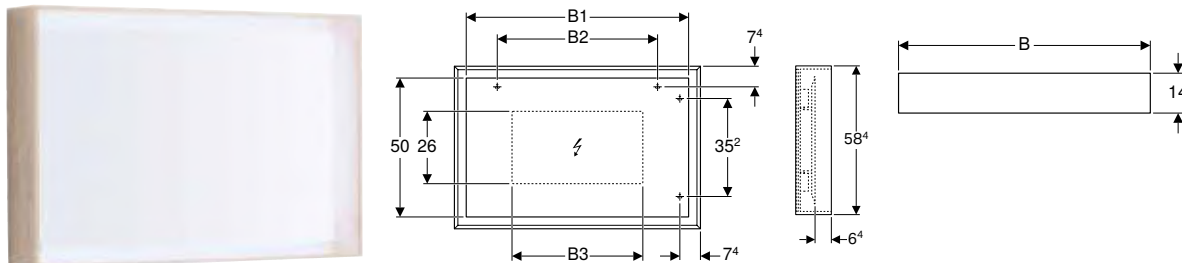

Műszaki adatok

Érintésvédelmi osztály	IP44
Védelmi osztály	II
Névleges feszültség	230 V AC
Hálózati frekvencia	50 Hz
Üzemi feszültség	12 V DC
Kimeneti feszültség	12 V DC
Alapanyag	Üveg
Energiahatékonysági osztály	A++
Fényszín	4200 K

Tulajdonságok

- Tükörfelület LED-világítószárvval keretbe beépítve
- Világítás be-/kikapcsolása fali kapcsolóval
- Fa keret

Cikksz.	Szín / felület	B1 [cm]	B2 [cm]	B3 [cm]	H [cm]	T [cm]	Teljesítményfelvétel [W]	Fényáram [lm]	Ft/db
B / szélesség: 88,4 cm									
500.572.JI.1	Bézs tölgy / Melaminos faszerkezet	80	57,6	47	58,4	14	22	2860	222 000
500.572.JJ.1	Szürkésbarna tölgy / Melaminos faszerkezet	80	57,6	47	58,4	14	22	2860	222 000
B / szélesség: 118,4 cm									
500.570.JI.1	Bézs tölgy / Melaminos faszerkezet	110	80	77	58,4	14	28	3640	249 000
500.570.JJ.1	Szürkésbarna tölgy / Melaminos faszerkezet	110	80	77	58,4	14	28	3640	249 000

Kiegészítők

- A kiegészítők áttekintése – Geberit Citterio fürdőszobabútor → o. 79

Geberit Citterio tükör világítással, polcrész oldalt

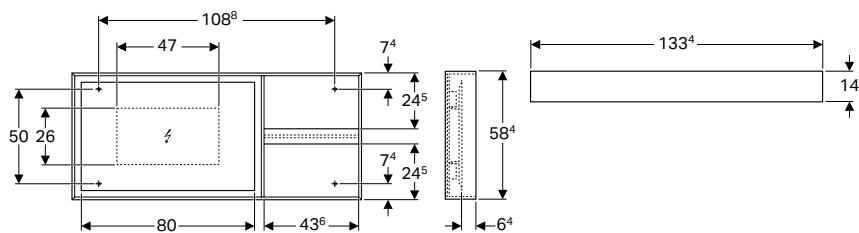

Műszaki adatok

Érintésvédelmi osztály	IP44
Védelmi osztály	II
Névleges feszültség	230 V AC
Hálózati frekvencia	50 Hz
Üzemi feszültség	12 V DC
Kimeneti feszültség	12 V DC
Teljesítményfelvétel	28 W
Alapanyag	Üveg
Energhatékonyági osztály	A++
Fényszín	4200 K

Tulajdonságok

- Pakolófelülettel bal vagy jobboldalon
- Világítás be-/kikapcsolása fali kapcsolóval
- Tükörfelület LED-világítószárvval keretbe beépítve
- Fa keret

Cikksz.	Szín / felület	B [cm]	H [cm]	T [cm]	Fényáram [lm]	Ft/db
500.571.JI.1	Bézs tölgy / Melaminos faszerkezet	133,4	58,4	14	2860	274 000
500.571.JJ.1	Szürkésbarna tölgy / Melaminos faszerkezet	133,4	58,4	14	2860	274 000

Kiegészítők

- A kiegészítők áttekintése – Geberit Citterio fürdőszobabútor → o. 79

Kiegészítők

Geberit Citterio lábészlet

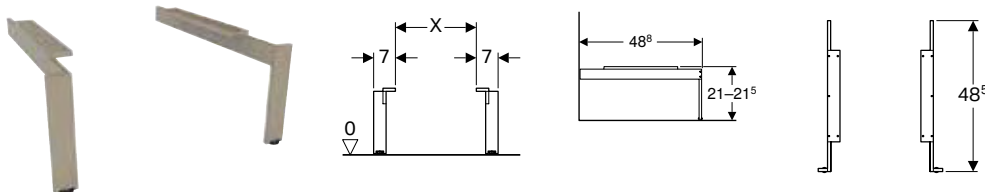

Műszaki adatok

Alapanyag	Alumínium
-----------	-----------

Szállítási terjedelem

- 2 darabos készlet

Cikksz.	Szín / felület	Ft/db
500.573.39.1	Pezsgő	74 000

WC-k

Fali WC-k

Geberit Citterio fali WC mélyöblítésű, zárt forma, Rimfree

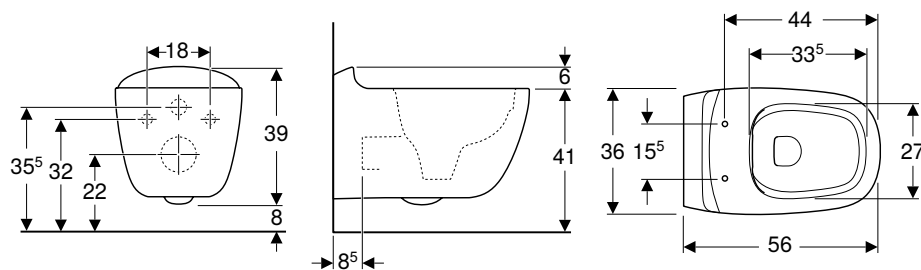

Felhasználási területek

- Falsík alatti öblítőtartályokhoz
- Nyomó-öblítő szelephez

Műszaki adatok

Alapanyag	Szsaniterkerámia
-----------	------------------

Tulajdonságok

- Falra szerelhető
- Mélyöblítésű WC
- Rimfree
- Egyszerű rögzítés az EFF3 típusú, WC-hez tartozó Geberit falhoz rögzítés révén
- 1. típus, teljes mennyiség 6 / 5 l, EN 997 szerint
- 4.5 literrel öblít
- Zárt kivitel

Szállítási terjedelem

- Rögzítőanyag

Cikksz.	Szín / felület	B [cm]	H [cm]	T [cm]	Ft/db
500.510.01.1	Fehér / KeraTect	36	33	56	153 000

Kiegészítőleg megrendelendő

- WC-ülőke

Kombinálható ezzel

- Geberit Citterio WC-ülőke → o. 91

Kiegészítők

- Geberit rögzítési anyag fali WC-hez és fali bidékhez → o. 482
- Geberit szifoncsatlakozó WC-hez → o. 57



- Figyelem! A hosszabb bekötőcső nem része a szállítási terjedelemnek! Kérjük, rendelje meg külön a 131.083.16.1 cikkszámom.
- A szereléshez meghosszabbított lefolyó-csatlakozó idom szükséges

Álló WC-k

Geberit Citterio álló WC mélyöblítésű, falhoz illeszkedő, zárt forma, Rimfree

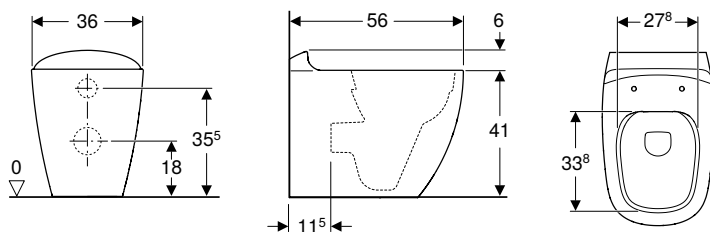

Felhasználási területek

- Falsík alatti öblítőtartályokhoz

Műszaki adatok

Alapanyag	Szaniterkerámia
-----------	-----------------

Tulajdonságok

- Talpon álló
- Falhoz illeszkedő
- Mélyöblítésű WC
- Rimfree
- 1. típus, teljes mennyiség 6 / 5 l, EN 997 szerint
- 4.5 literrel öblít
- Alsó vagy hátsó kifolyású
- Zárt kivitel

Szállítási terjedelem

- Rögzítőanyag

Cikksz.	Szín / felület	B [cm]	H [cm]	T [cm]	Ft/db
500.512.01.1	Fehér / KeraTect	36	41	56	143 000

Kiegészítőleg megrendelendő

- WC-ülőke

Kombinálható ezzel

- Geberit Citterio WC-ülőke → o. 91

WC-ülőkék

Geberit Citterio WC-ülőke

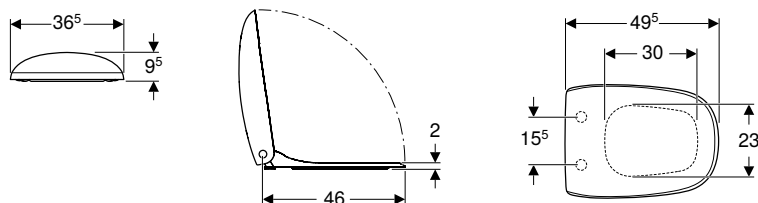

Műszaki adatok

Alapanyag	Duroplast
-----------	-----------

Tulajdonságok

- Wrap over WC-fedél

Cikksz.	Szín / felület	Leccsapódás gátlós	Rögzítés	Csuklópánt anyaga	Ft/db
500.540.01.1	Fehér	Igen	Felső	Krómozott sárgaréz	53 500

Kombinálható ezzel

- Geberit Citterio fali WC mélyöblítésű, zárt forma, Rimfree → o. 90
- Geberit Citterio álló WC mélyöblítésű, falhoz illeszkedő, zárt forma, Rimfree → o. 91

Bidék

Fali bidék

Geberit Citterio fali bidé, zárt forma

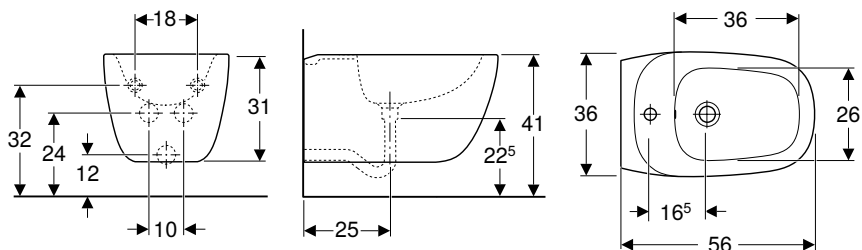

Felhasználási területek

- Egykaros csaptelepekhez flexibilis csővel

Műszaki adatok

Alapanyag	Szsaniterkerámia
-----------	------------------

Tulajdonságok

- Falra szerelhető
- Rejtett vízcsatlakozás
- Egyszerű rögzítés a Geberit EFF3 típusú falhoz rögzítéssel, bidéhez
- Zárt kivitel
- Rejtett rögzítés

Szállítási terjedelem

- Rögzítőanyag

Cikksz.	Szín / felület	Túlfolyó	B [cm]	H [cm]	T [cm]	Ft/db
500.539.01.1	Fehér / KeraTect	Látható	36	31	56	146 000

Kiegészítők

- Geberit rögzítési anyag fali WC-hez és fali bidékhez → o. 482

Álló bidék

Geberit Citterio falhoz illeszkedő álló bidé, zárt forma

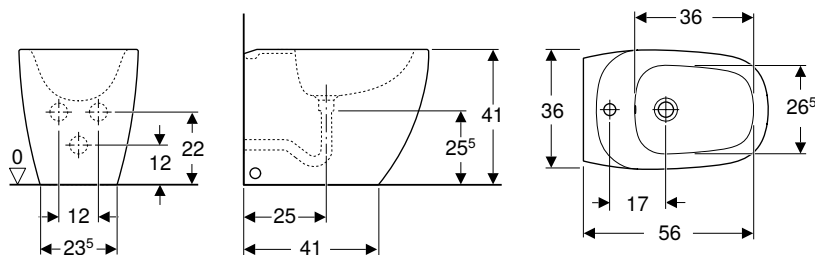

Felhasználási területek

- Egykaros csaptelepekhez flexibilis csővel

Műszaki adatok

Alapanyag	Szsaniterkerámia
-----------	------------------

Tulajdonságok

- Talpon álló
- Falhoz illeszkedő
- Rejtett vízcsatlakozás
- Zárt kivitel
- Rejtett rögzítés

Szállítási terjedelem

- Rögzítőanyag

Cikksz.	Szín / felület	Túlfolyó	B [cm]	H [cm]	T [cm]	Ft/db
500.538.01.1	Fehér / KeraTect	Látható	36	41	56	137 000





Geberit Xeno²

Mosdók.....	96
A kiegészítők áttekintése – Geberit Xeno ² mosdók	96
A választék áttekintése – Geberit Xeno ² mosdók és mosdószekrények	99
Kézmosók.....	102
Mosdók	103
Mosdók ásványi alapanyagokból	105
Fürdőszobabútorok.....	106
A kiegészítők áttekintése – Geberit Xeno ² fürdőszobabútor	107
Mosdószekrények.....	110
Oldalsó szekrények	115
Tükrök	117
Kiegészítők	118
WC-k	119
Fali WC-k.....	119
WC-ülőkék	120
Bidék	120
Fali bidék.....	120



Mosdók

A kiegészítők áttekintése – Geberit Xeno² mosdók



Geberit Magyarország, Szint: február 2021

	Kézmosó	Mosdóasztalok		
	Geberit Xeno ² kézmosó	Geberit Xeno ² mosdó		
	40 cm	60 cm	90 cm	
KeraTect, csaplyuk bal oldalon, túlfolyó nélkül	500.528.01.1			
KeraTect, csaplyuk jobb oldalon, túlfolyó nélkül	500.529.01.1			
KeraTect, csaplyuk közepén, túlfolyó nélkül		500.530.01.1	500.531.01.1	
KeraTect, csaplyuk nélkül, túlfolyó nélkül			500.532.01.1	
KeraTect, csaplyuk bal és jobb oldalon, túlfolyó nélkül				
Varicor® alpesi fehér, csaplyuk nélkül, túlfolyó nélkül				
Varicor® alpesi fehér, bal és jobb oldali csaplyuk, túlfolyó nélkül				
				
	→ o. 102	→ o. 103	→ o. 103	

Csak a következővel:

Geberit Clou mosdó csatlakozó, emelőrúddal	152.018.00.1		→ o. 484				
Geberit szelepfedél kifolyószelephez, szabad kifolyással	241.993.21.1		→ o. 485				
	241.993.01.1		→ o. 485				

Vagy







Geberit lefolyószelep szabad összefolyóval és szelepfedéllel	152.050.21.1		→ o. 483	✓	✓	✓	
	152.080.21.1		→ o. 483	✓	✓	✓	

Opcionális tartozékok

Geberit búraszifon mosdóhoz, helytakarékos típus, hátsó kifolyású	151.116.11.1		→ o. 484		✓ ¹⁾	✓ ¹⁾	
---	--------------	---	----------	--	-----------------	-----------------	--

✓ Kompatibilis

¹⁾ Helytakarékos csatlakoztatáshoz mosdó-alsószekrényekkel





Mosdóasztalok				Mosdószekrények	
Geberit Xeno ² mosdó		Geberit Xeno ² mosdó pakolófelülettel		Geberit Xeno ² mosdó	
120 cm	120 cm	90 cm, pakolófelület jobb oldalon	90 cm, pakolófelület bal oldalon	140 cm	160 cm
500.551.01.1	500.552.01.1 500.550.01.1	500.533.01.1 500.534.01.1	500.535.01.1 500.536.01.1	500.276.00.1 500.277.00.1	500.278.00.1 500.279.00.1
					
→ o. 103	→ o. 103	→ o. 104	→ o. 104	→ o. 105	→ o. 105
✓				✓	✓
✓				✓	✓
✓				✓	✓
✓	✓	✓	✓	✓	✓
✓	✓	✓	✓	✓	✓
✓ ¹⁾	✓ ¹⁾	✓ ¹⁾	✓ ¹⁾	✓ ¹⁾	✓ ¹⁾

A választék áttekintése – Geberit Xeno² mosdók és mosdószeekrények

Geberit Magyarország, Szint: február 2021

				Kézmosó	Mosdóasztalok	Mosdóasztalok	
				Geberit Xeno ² kézmosó	Geberit Xeno ² mosdó	Geberit Xeno ² mosdó	
				40 cm	60 cm	90 cm	
KeraTect, csaplyuk bal oldalon, túlfolyó nélkül				500.528.01.1			
KeraTect, csaplyuk jobb oldalon, túlfolyó nélkül				500.529.01.1			
KeraTect, csaplyuk közepén, túlfolyó nélkül					500.530.01.1	500.531.01.1	
KeraTect, csaplyuk nélkül, túlfolyó nélkül						500.532.01.1	
KeraTect, csaplyuk bal és jobb oldalon, túlfolyó nélkül							
Varicor® alpesi fehér, csaplyuk nélkül, túlfolyó nélkül							
Varicor® alpesi fehér, bal és jobb oldali csaplyuk, túlfolyó nélkül							
							
				→ o. 102	→ o. 103	→ o. 103	
Mosdó szélessége 40 cm							
Geberit Xeno ² alsó szekrény kézmosóhoz, egy ajtóval	500.502.43.1		Farezetes szürke	→ o. 110	✓		
	500.502.00.1		Greige	→ o. 110	✓		
	500.502.01.1		Fehér	→ o. 110	✓		
Mosdó szélessége 60 cm							
Geberit Xeno ² alsó szekrény mosdóhoz, egy fiókkal	500.505.43.1		Farezetes szürke	→ o. 110		✓	
	500.505.00.1		Greige	→ o. 110	✓		
	500.505.01.1		Fehér	→ o. 110	✓		
Geberit Xeno ² alsó szekrény mosdóhoz, két fiókkal	500.506.43.1		Farezetes szürke	→ o. 111		✓	
	500.506.00.1		Greige	→ o. 111	✓		
	500.506.01.1		Fehér	→ o. 111	✓		
Mosdó szélessége 90 cm							
Geberit Xeno ² alsó szekrény mosdóhoz, egy fiókkal	500.508.43.1		Farezetes szürke	→ o. 111			✓
	500.508.00.1		Greige	→ o. 111		✓	
	500.508.01.1		Fehér	→ o. 111		✓	
Geberit Xeno ² alsó szekrény mosdóhoz, két fiókkal	500.509.43.1		Farezetes szürke	→ o. 111			✓
	500.509.00.1		Greige	→ o. 111		✓	
	500.509.01.1		Fehér	→ o. 111		✓	
Geberit Xeno ² alsó szekrény mosdóhoz pakolófelülettel, egy fiókkal	500.513.43.1		Farezetes szürke	→ o. 112			
	500.513.00.1		Greige	→ o. 112			
	500.513.01.1		Fehér	→ o. 112			
	500.514.43.1		Farezetes szürke	→ o. 112			
	500.514.00.1		Greige	→ o. 112			
Geberit Xeno ² alsó szekrény mosdóhoz pakolófelülettel, két fiókkal	500.514.01.1		Fehér	→ o. 112			
	500.515.43.1		Farezetes szürke	→ o. 113			
	500.515.00.1		Greige	→ o. 113			
	500.515.01.1		Fehér	→ o. 113			
	500.516.43.1		Farezetes szürke	→ o. 113			
	500.516.00.1		Greige	→ o. 113			
	500.516.01.1		Fehér	→ o. 113			

Geberit Magyarország, Szint: február 2021

					Kézmosó	Mosdóasztalok	Mosdóasztalok		
					Geberit Xeno ² kézmosó	Geberit Xeno ² mosdó	Geberit Xeno ² mosdó		
					40 cm	60 cm	90 cm		
Mosdó szélessége 120 cm									
Geberit Xeno ² alsó szekrény mosdóhoz 120 cm szélességtől, két fiókkal	500.517.43.1		Faerezetes szürke	→ o. 113					
	500.517.00.1		Greige	→ o. 113					
	500.517.01.1		Fehér	→ o. 113					
Geberit Xeno ² alsó szekrény mosdóhoz, 120 cm szélességtől, négy fiókkal	500.518.43.1		Faerezetes szürke	→ o. 114					
	500.518.00.1		Greige	→ o. 114					
	500.518.01.1		Fehér	→ o. 114					
Mosdó szélessége 140 cm									
Geberit Xeno ² alsó szekrény ásványi alapanyagú mosdóhoz, két fiókkal	500.348.43.1		Faerezetes szürke	→ o. 115					
	500.348.00.1		Greige	→ o. 115					
	500.347.00.1		Fehér	→ o. 115					
Mosdó szélessége 160 cm									
Geberit Xeno ² alsó szekrény ásványi alapanyagú mosdóhoz, két fiókkal	500.346.43.1		Faerezetes szürke	→ o. 115					
	500.346.00.1		Greige	→ o. 115					
	500.346.01.1		Fehér	→ o. 115					

✓ Kompatibilis

	Mosdóasztalok	Mosdóasztalok	Mosdóasztalok	Mosdóasztalok	Mosdószeekrények	Mosdószeekrények
	Geberit Xeno ² mosdó	Geberit Xeno ² mosdó	Geberit Xeno ² mosdó pakolófelülettel	Geberit Xeno ² mosdó pakolófelülettel	Geberit Xeno ² mosdó	Geberit Xeno ² mosdó
	120 cm	120 cm	90 cm, pakolófelület jobb oldalon	90 cm, pakolófelület bal oldalon	140 cm	160 cm
	✓	✓				
	✓	✓				
	✓	✓				
	✓	✓				
	✓	✓				
	✓	✓				
					✓	
					✓	
					✓	
						✓
						✓
						✓

Kézmosók

Geberit Xeno² kézmosó

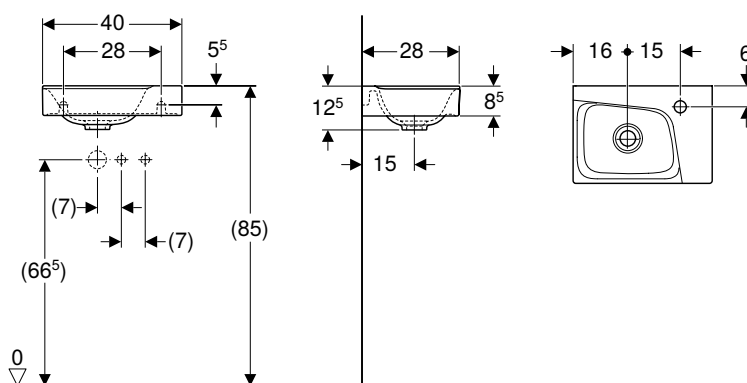

Műszaki adatok

Alapanyag	Szsaniterkerámia
-----------	------------------

Tulajdonságok

- Mosdószelekrénnyel kombinálható
- Aszimmetrikus

Cikksz.	Szín / felület	Csapfurat	Tűlfolyó	H [cm]	T [cm]	Ft/db
B / szélesség: 40 cm						
500.529.01.1	Fehér / KeraTect	Jobb	Nélkül	12,5	28	48 500
500.528.01.1	Fehér / KeraTect	Bal	Nélkül	12,5	28	48 500

Kombinálható ezzel

- Geberit Xeno² alsó szekrény kézmosóhoz, egy ajtóval → o. 110

Kiegészítők

- A kiegészítők áttekintése – Geberit Xeno² mosdók → o. 96

Mosdók

Geberit Xenos² mosdó

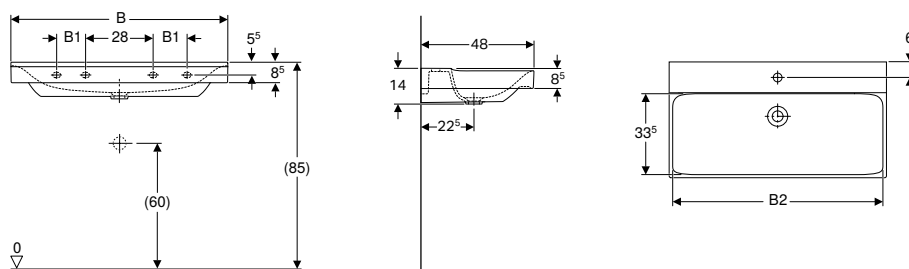

Műszaki adatok

Alapanyag	Szaniterkerámia
-----------	-----------------

Tulajdonságok

- Mosdószekeřnyel kombinálható

Cikksz.	Szín / felület	Csapfurat	Túlfolyó	B1 [cm]	B2 [cm]	Mosdó alatti szekrény szélesség [cm]	H [cm]	T [cm]	Rögzítési pontok	Ft/db
B / szélesség: 60 cm										
500.530.01.1	Fehér / KeraTect	Középen	Nélkül	-	57,2	58	14	48	2	79 500
B / szélesség: 90 cm										
500.531.01.1	Fehér / KeraTect	Középen	Nélkül	12	87,2	88	14	48	4	133 000
500.532.01.1	Fehér / KeraTect	Nélkül	Nélkül	12	87,2	88	14	48	4	138 000
B / szélesség: 120 cm										
500.550.01.1	Fehér / KeraTect	Bal és jobb	Nélkül	24	117,2	118	14	48	4	187 000
500.551.01.1	Fehér / KeraTect	Középen	Nélkül	24	117,2	118	14	48	4	192 000
500.552.01.1	Fehér / KeraTect	Nélkül	Nélkül	24	117,2	118	14	48	4	192 000

Kiegészítőleg megrendelendő

- Mosdó csatlakozás

Kombinálható ezzel

- Geberit Xenos² alsó szekrény mosdóhoz, egy fiókkal → o. 110
- Geberit Xenos² alsó szekrény mosdóhoz, két fiókkal → o. 111
- Geberit Xenos² alsó szekrény mosdóhoz 120 cm szélességtől, két fiókkal → o. 113
- Geberit Xenos² alsó szekrény mosdóhoz, 120 cm szélességtől, négy fiókkal → o. 114

Kiegészítők

- A kiegészítők áttekintése – Geberit Xenos² mosdók → o. 96



- Geberit Clou mosdókagyló csatlakozó emelőráddal, kizárólag egy csaplyukkal rendelkező mosdóasztalhoz. Csak 60 és 90 cm-es, egy csaplyukkal rendelkező mosdóasztallal kompatibilis, ha mosdó alatti szekrény nélkül van felszerelve

Geberit Xeno² mosdó pakolófelülettel

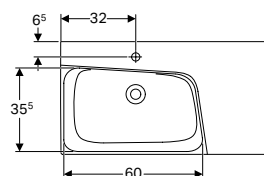
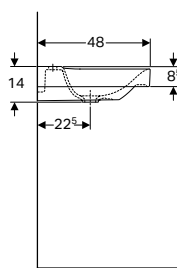
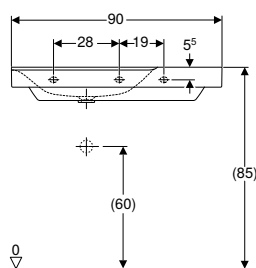

Műszaki adatok

Alapanyag	Szsaniterkerámia
-----------	------------------

Tulajdonságok

- Mosdószekrénnyel kombinálható
- Aszimmetrikus
- Pakolófelületekkel

Cikksz.	Szín / felület	Csapfurat	Túlfolyó	Lerakófelület	H [cm]	T [cm]	Ft/db
B / szélesség: 90 cm							
500.533.01.1	Fehér / KeraTect	Középen	Nélkül	Jobb	14	48	142 000
500.535.01.1	Fehér / KeraTect	Középen	Nélkül	Bal	14	48	142 000
500.534.01.1	Fehér / KeraTect	Nélkül	Nélkül	Jobb	14	48	147 000
500.536.01.1	Fehér / KeraTect	Nélkül	Nélkül	Bal	14	48	142 000

Kiegészítőleg megrendelendő

- Mosdó csatlakozás

Kombinálható ezzel

- Geberit Xeno² alsó szekrény mosdóhoz pakolófelülettel, egy fiókkal → o. 112
- Geberit Xeno² alsó szekrény mosdóhoz pakolófelülettel, két fiókkal → o. 112

Kiegészítők

- A kiegészítők áttekintése – Geberit Xeno² mosdók → o. 96



- Geberit Clou mosdóka győ csatlakozó emelő rúddal, kizárólag egy csaplyukkal rendelkező mosdóasztalhoz. Csak 60 és 90 cm-es, egy csaplyukkal rendelkező mosdóasztallal kompatibilis, ha mosdó alatti szekrény nélkül van felszerelve

Mosdók ásványi alapanyagokból

Geberit Xeno² mosdó

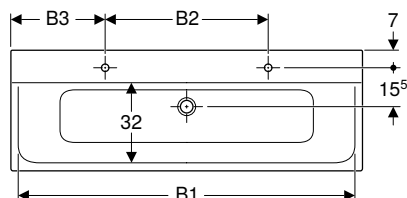
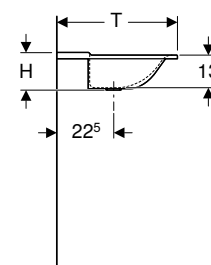
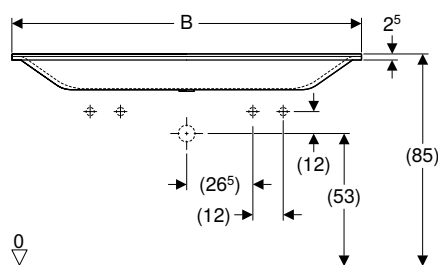

Felhasználási területek

- Mosdószekrényekbe történő beépítéshez

Műszaki adatok

Alapanyag	Varicor®
-----------	----------

Tulajdonságok

- 2 mosdóhely
- Keskeny perem
- Antibakteriális
- Ütésálló
- Karcálló
- Egyszerűen tisztítható
- Illesztésmentes felületjavítás

Cikksz.	Szín / felület	Csapfurat	Túlfolyó	B1 [cm]	B2 [cm]	B3 [cm]	Mosdó alatti szekrény szélesség [cm]	H [cm]	T [cm]	Ft/db
B / szélesség: 140 cm										
500.277.00.1	Alpin fehér	Bal és jobb	Nélkül	135	65	37,5	139,5	15	48	393 000
500.276.00.1	Alpin fehér	Nélkül	Nélkül	135	–	–	139,5	15	48	410 000
B / szélesség: 160 cm										
500.279.00.1	Alpin fehér	Bal és jobb	Nélkül	155	70	45	159,5	15	48	491 000
500.278.00.1	Alpin fehér	Nélkül	Nélkül	155	–	–	159,5	15	48	510 000

Kombinálható ezzel

- Geberit Xeno² alsó szekrény ásványi alapanyagú mosdóhoz, két fiókkal → o. 114

Kiegészítők

- A kiegészítők áttekintése – Geberit Xeno² mosdók → o. 96

Fürdőszobabútorok





A kiegészítők áttekintése – Geberit Xeno² fürdőszobabútor

SCOID, Szint: M02 2021









					Geberit törülközőtartó kampó	Geberit Xeno ² fiókbetét T osztású	Geberit Xeno ² fiókbetét H osztású		
					500.647.JK.2	500.525.00.1	500.526.00.1	500.527.00.1	
									
Mosdó szélessége					→ o. 172	→ o. 118			
Alsó szekrények kézmosóhoz									
Geberit Xeno ² alsó szekrény kézmosóhoz, egy ajtóval	500.502.01.1		40 cm	Fehér	→ o. 110				✓
	500.502.43.1		40 cm	Faerezetes szürke	→ o. 110				✓
	500.502.00.1		40 cm	Greige	→ o. 110				✓
Alsó szekrények mosdóhoz									
	500.505.01.1		60 cm	Fehér	→ o. 110		✓	✓	✓
	500.505.43.1		60 cm	Faerezetes szürke	→ o. 110		✓	✓	✓
	500.505.00.1		60 cm	Greige	→ o. 110		✓	✓	✓
Geberit Xeno ² alsó szekrény mosdóhoz, egy fiókkal	500.508.01.1		90 cm	Fehér	→ o. 111		✓	✓	✓
	500.508.43.1		90 cm	Faerezetes szürke	→ o. 111		✓	✓	✓
	500.508.00.1		90 cm	Greige	→ o. 111		✓	✓	✓
Geberit Xeno ² alsó szekrény mosdóhoz pakolófelülettel, egy fiókkal	500.513.01.1		90 cm	Fehér, bal oldali szifonkivágás	→ o. 112		✓	✓	✓
	500.513.43.1		90 cm	Scultura szürke, bal oldali szifonkivágás	→ o. 112		✓	✓	✓
	500.513.00.1		90 cm	Greige, bal oldali szifonkivágás	→ o. 112		✓	✓	✓
	500.514.01.1		90 cm	Fehér, jobb oldali szifonkivágás	→ o. 112		✓	✓	✓
	500.514.43.1		90 cm	Scultura szürke, jobb oldali szifonkivágás	→ o. 112		✓	✓	✓
	500.514.00.1		90 cm	Greige, jobb oldali szifonkivágás	→ o. 112		✓	✓	✓
Geberit Xeno ² alsó szekrény mosdóhoz, két fiókkal	500.506.01.1		60 cm	Fehér	→ o. 111		✓	✓	✓
	500.506.43.1		60 cm	Faerezetes szürke	→ o. 111		✓	✓	✓
	500.506.00.1		60 cm	Greige	→ o. 111		✓	✓	✓
	500.509.01.1		90 cm	Fehér	→ o. 111		✓	✓	✓
	500.509.43.1		90 cm	Faerezetes szürke	→ o. 111		✓	✓	✓
	500.509.00.1		90 cm	Greige	→ o. 111		✓	✓	✓
Geberit Xeno ² alsó szekrény mosdóhoz 120 cm szélességtől, két fiókkal	500.517.01.1		120 cm	Fehér	→ o. 113		✓	✓	✓
	500.517.43.1		120 cm	Faerezetes szürke	→ o. 113		✓	✓	✓
	500.517.00.1		120 cm	Greige	→ o. 113		✓	✓	✓

Geberit Xenos ² üveg takarólap		Geberit törölközőtartó fürdőszobabútorok számára, derékszögű sarok	Geberit törölközőtartó fürdőszobabútorok számára, lekerekített sarok	Geberit mágneses tartó	Geberit hálózati csatlakozó aljzat USB-csatlakozással	Geberit hálózati csatlakozó aljzat	Geberit nagyítótűkör	Geberit állítható, akkumulátoros üzemi szekrényvilágítás
500.523.00.1	500.524.00.1	510040000	510140000	510010000	501030000	501020000	510100000	501500000
→ o. 119	→ o. 118	→ o. 478		→ o. 480	→ o. 479	→ o. 478	→ o. 480	→ o. 477
				✓	✓	✓		
				✓	✓	✓		
				✓	✓	✓		
		✓	✓	✓	✓	✓		
		✓	✓	✓	✓	✓		
		✓	✓	✓	✓	✓		
		✓	✓	✓	✓	✓		
		✓	✓	✓	✓	✓		
		✓	✓	✓	✓	✓		
		✓	✓	✓	✓	✓		
		✓	✓	✓	✓	✓		
		✓	✓	✓	✓	✓		
		✓	✓	✓	✓	✓		
		✓	✓	✓	✓	✓		
		✓	✓	✓	✓	✓		
		✓	✓	✓	✓	✓		
		✓	✓	✓	✓	✓		
		✓	✓	✓	✓	✓		
		✓	✓	✓	✓	✓		
		✓	✓	✓	✓	✓		
		✓	✓	✓	✓	✓		
		✓	✓	✓	✓	✓		
		✓	✓	✓	✓	✓		
		✓	✓	✓	✓	✓		
		✓	✓	✓	✓	✓		
		✓	✓	✓	✓	✓		
		✓	✓	✓	✓	✓		

SCOID, Szint: M02 2021

				Geberit törülközőtartó kampó	Geberit Xenos ² fiókbetét T osztású	Geberit Xenos ² fiókbetét H osztású			
				500.647.JK.2	500.525.00.1	500.526.00.1	500.527.00.1		
									
Mosdó szélessége				→ o. 172	→ o. 118				
Geberit Xenos ² alsó szekrény mosdóhoz pakolófelülettel, két fiókkal	500.515.01.1	90 cm	Fehér, bal oldali szifonkivágás → o. 113		✓	✓	✓		
	500.515.43.1	90 cm	Scultura szürke, bal oldali szifonkivágás → o. 113		✓	✓	✓		
	500.515.00.1	90 cm	Greige, bal oldali szifonkivágás → o. 113		✓	✓	✓		
	500.516.01.1	90 cm	Fehér, jobb oldali szifonkivágás → o. 113		✓	✓	✓		
	500.516.43.1	90 cm	Scultura szürke, jobb oldali szifonkivágás → o. 113		✓	✓	✓		
	500.516.00.1	90 cm	Greige, jobb oldali szifonkivágás → o. 113		✓	✓	✓		
Geberit Xenos ² alsó szekrény mosdóhoz, 120 cm szélességtől, négy fiókkal	500.518.01.1	120 cm	Fehér → o. 114		✓	✓	✓		
	500.518.43.1	120 cm	Faerezetes szürke → o. 114		✓	✓	✓		
	500.518.00.1	120 cm	Greige → o. 114		✓	✓	✓		
Geberit Xenos ² alsó szekrény ásványi alapanyagú mosdóhoz, két fiókkal	500.347.00.1	140 cm	Fehér → o. 115		✓	✓	✓		
	500.348.00.1	140 cm	Greige → o. 115		✓	✓	✓		
	500.348.43.1	140 cm	Faerezetes szürke → o. 115		✓	✓	✓		
	500.346.01.1	160 cm	Fehér → o. 115		✓	✓	✓		
	500.346.00.1	160 cm	Greige → o. 115		✓	✓	✓		
500.346.43.1	160 cm	Faerezetes szürke → o. 115		✓	✓	✓			
Oldalsó kiegészítő szekrények									
Geberit Xenos ² magas szekrény, egy ajtóval és belső tükörrel	500.503.01.1		Fehér → o. 115	✓					
	500.503.43.1		Faerezetes szürke → o. 115	✓					
	500.503.00.1		Greige → o. 115	✓					
Geberit Xenos ² oldalsó szekrény, egy fiókkal	500.507.01.1		Fehér → o. 116						
	500.507.43.1		Faerezetes szürke → o. 116						
	500.507.00.1		Greige → o. 116						
Geberit Xenos ² oldalsó szekrény, két fiókkal	500.504.01.1		Fehér → o. 116		✓	✓	✓		
	500.504.43.1		Faerezetes szürke → o. 116		✓	✓	✓		
	500.504.00.1		Greige → o. 116		✓	✓	✓		

✓ Kompatibilis

Geberit Xenos ² üveg takarólap		Geberit törölközőtartó fürdőszobabútorok számára, derékszögű sarok	Geberit törölközőtartó fürdőszobabútorok számára, lekerekített sarok	Geberit mágneses tartó	Geberit hálózati csatlakozó aljzat USB-csatlakozással	Geberit hálózati csatlakozó aljzat	Geberit nagyítótűkör	Geberit állítható, akkumulátoros üzemi szekrényvilágítás
500.523.00.1	500.524.00.1	510040000	510140000	510010000	501030000	501020000	510100000	501500000
								
→ o. 119	→ o. 118	→ o. 478		→ o. 480	→ o. 479	→ o. 478	→ o. 480	→ o. 477
		✓	✓	✓	✓	✓		
		✓	✓	✓	✓	✓		
		✓	✓	✓	✓	✓		
		✓	✓	✓	✓	✓		
		✓	✓	✓	✓	✓		
		✓	✓	✓	✓	✓		
		✓	✓	✓	✓	✓		
		✓	✓	✓	✓	✓		
		✓	✓	✓	✓	✓		
		✓	✓	✓	✓	✓		
		✓	✓	✓	✓	✓		
		✓	✓	✓	✓	✓		
		✓	✓	✓	✓	✓		
				✓	✓	✓	✓	✓
				✓	✓	✓	✓	✓
				✓	✓	✓	✓	✓
	✓	✓	✓	✓				
	✓	✓	✓	✓				
	✓	✓	✓	✓				
✓		✓	✓	✓	✓	✓		
✓		✓	✓	✓	✓	✓		
✓		✓	✓	✓	✓	✓		

Mosdószekrények

Geberit Xeno² alsó szekrény kézmosóhoz, egy ajtóval

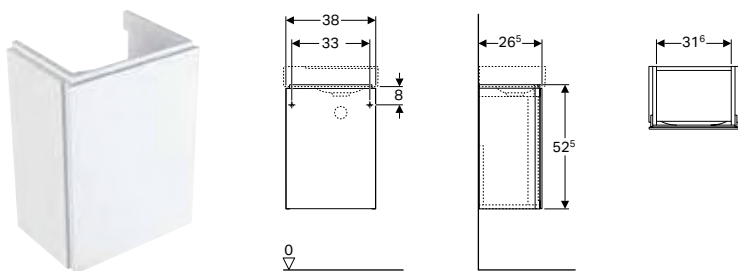

Műszaki adatok

Alapanyag	Nagy tömörségű háromrétegű farostlemez
-----------	--

Tulajdonságok

- Falra szerelhető
- Egy ajtóval
- Ajtó csillapítómechanizmussal
- Ütközőoldal bal vagy jobb
- Nedvességtűrő
- Előszerve szállított

Szállítási terjedelem

- Rögzítőanyag

Cikksz.	Szín / felület	B [cm]	H [cm]	T [cm]	Ft/db
Mosdóasztal szélessége: 40 cm					
500.502.01.1	Fehér / Magasfényű bevonat	38	52,5	26,5	114 000
500.502.00.1	Greige / Matt bevonat	38	52,5	26,5	114 000
500.502.43.1	Faerezetes szürke / Melaminos faszerkezet	38	52,5	26,5	104 000

Kombinálható ezzel

- Geberit Xeno² kézmosó → o. 102
- Geberit Xeno² tükör világítással → o. 117

Kiegészítők

- A kiegészítők áttekintése – Geberit Xeno² fürdőszobabútor → o. 106

Geberit Xeno² alsó szekrény mosdóhoz, egy fiókkal

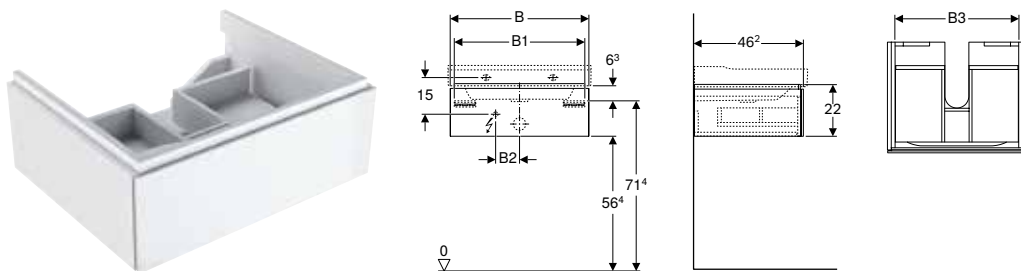

Műszaki adatok

Érintésvédelmi osztály	IP21
Védelmi osztály	II
Névleges feszültség	230 V AC
Hálózati frekvencia	50 Hz
Üzemi feszültség	12 V DC
Alapanyag	Nagy tömörségű háromrétegű farostlemez
Energiahatékonysági osztály	A++
Fényszín	3000 K

Tulajdonságok

- Falra szerelhető
- Egy fiókkal
- Push-to-open mechanizmus a nyitáshoz
- Fiók csúszásgátlós lappal
- Fiók LED-világítással
- Nedvességtűrő
- Előszerve szállított

Szállítási terjedelem

- Rögzítőanyag

Cikksz.	Szín / felület	B [cm]	B1 [cm]	B2 [cm]	B3 [cm]	H [cm]	T [cm]	Teljesítményfelvétel [W]	Fényáram [lm]	Ft/db
Mosdóasztal szélessége: 60 cm										
500.505.01.1	Fehér / Magasfényű bevonat	58	54,6	10	51,6	22	46,2	2,25	270	142 000
500.505.00.1	Greige / Matt bevonat	58	54,6	10	51,6	22	46,2	2,25	270	142 000
500.505.43.1	Faerezetes szürke / Melaminos faszerkezet	58	54,6	10	51,6	22	46,2	2,25	270	131 000

Cikksz.	Szín / felület	B [cm]	B1 [cm]	B2 [cm]	B3 [cm]	H [cm]	T [cm]	Teljesítményfelvétel [W]	Fényáram [lm]	Ft/db
Mosdóasztal szélessége: 90 cm										
500.508.01.1	Fehér / Magasfényű bevonat	88	84,6	23	81,6	22	46,2	3,75	450	172 000
500.508.00.1	Greige / Matt bevonat	88	84,6	23	81,6	22	46,2	3,75	450	172 000
500.508.43.1	Faerezetes szürke / Melaminos faszerkezet	88	84,6	23	81,6	22	46,2	3,75	450	159 000

Kombinálható ezzel

- Geberit Xeno² mosdó → o. 103
- Geberit Xeno² tükör világítással. közvetlen és közvetett világítás → o. 117

Kiegészítők

- A kiegészítők áttekintése – Geberit Xeno² fürdőszobabútor → o. 106

Geberit Xeno² alsó szekrény mosdóhoz, két fiókkal

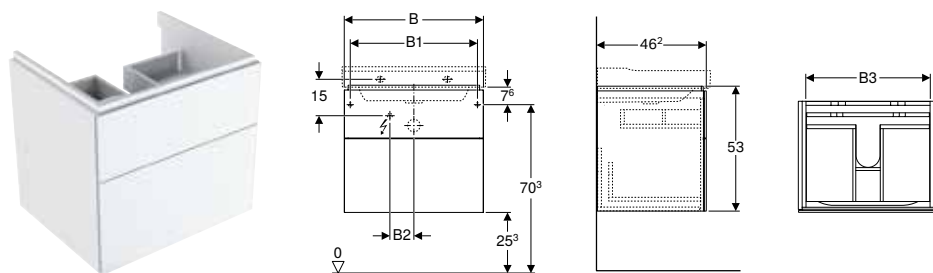

Műszaki adatok

Érintésvédelmi osztály	IP21
Védelmi osztály	II
Névleges feszültség	230 V AC
Hálózati frekvencia	50 Hz
Üzemi feszültség	12 V DC
Alapanyag	Nagy tömörségű háromrétegű farostlemez
Energiahatékonysági osztály	A++
Fényszín	3000 K

Tulajdonságok

- Falra szerelhető
- Két fiókkal
- Push-to-open mechanizmus a nyitáshoz
- Fiók csúszásgátlós lappal
- Fiók LED-világítással
- Nedvességtűrő
- Előszerelve szállított

Szállítási terjedelem

- Rögzítőanyag

Cikksz.	Szín / felület	B [cm]	B1 [cm]	B2 [cm]	B3 [cm]	H [cm]	T [cm]	Teljesítményfelvétel [W]	Fényáram [lm]	Ft/db
Mosdóasztal szélessége: 60 cm										
500.506.01.1	Fehér / Magasfényű bevonat	58	53	10	51,6	53	46,2	2,25	270	201 000
500.506.00.1	Greige / Matt bevonat	58	53	10	51,6	53	46,2	2,25	270	201 000
500.506.43.1	Faerezetes szürke / Melaminos faszerkezet	58	53	10	51,6	53	46,2	2,25	270	185 000
Mosdóasztal szélessége: 90 cm										
500.509.01.1	Fehér / Magasfényű bevonat	88	83	23	81,6	53	46,2	3,75	450	260 000
500.509.00.1	Greige / Matt bevonat	88	83	23	81,6	53	46,2	3,75	450	260 000
500.509.43.1	Faerezetes szürke / Melaminos faszerkezet	88	83	23	81,6	53	46,2	3,75	450	240 000

Kombinálható ezzel

- Geberit Xeno² mosdó → o. 103
- Geberit Xeno² tükör világítással. közvetlen és közvetett világítás → o. 117

Kiegészítők

- A kiegészítők áttekintése – Geberit Xeno² fürdőszobabútor → o. 106

Geberit Xeno² alsó szekrény mosdóhoz pakolófelülettel, egy fiókkal

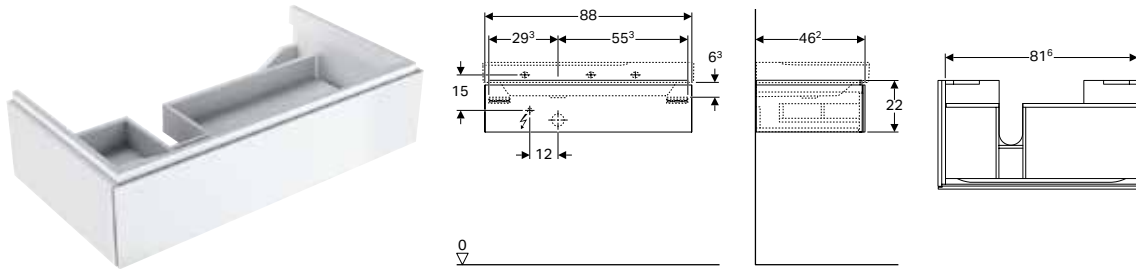

Műszaki adatok

Érintésvédelmi osztály	IP21
Védelmi osztály	II
Névleges feszültség	230 V AC
Hálózati frekvencia	50 Hz
Üzemi feszültség	12 V DC
Teljesítményfelvétel	3,75 W
Alapanyag	Nagy tömörségű háromrétegű farostlemez
Energiahatékonysági osztály	A++
Fényszín	3000 K

Tulajdonságok

- Falra szerelhető
- Egy fiókkal
- Push-to-open mechanizmus a nyitáshoz
- Pakolófelületekkel
- Fiók csúszásgátlós lappal
- Fiók LED-világítással
- Nedvességtűrő
- Előszerve szállított

Szállítási terjedelem

- Rögzítőanyag

Cikksz.	Szín / felület	B [cm]	Mosdóasztal szélessége [cm]	H [cm]	T [cm]	Ft/db
Szifonkivágás: Bal						
500.513.01.1	Fehér / Magasfényű bevonat	88	90	22	46,2	172 000
500.513.00.1	Greige / Matt bevonat	88	90	22	46,2	172 000
500.513.43.1	Faerezetes szürke / Melaminos faszerkezet	88	90	22	46,2	159 000
Szifonkivágás: Jobb						
500.514.01.1	Fehér / Magasfényű bevonat	88	90	22	46,2	172 000
500.514.00.1	Greige / Matt bevonat	88	90	22	46,2	172 000
500.514.43.1	Faerezetes szürke / Melaminos faszerkezet	88	90	22	46,2	159 000

Kombinálható ezzel

- Geberit Xeno² mosdó pakolófelülettel → o. 104
- Geberit Xeno² tükör világítással, közvetlen és közvetett világítás → o. 117

Kiegészítők

- A kiegészítők áttekintése – Geberit Xeno² fürdőszobabútor → o. 106

Geberit Xeno² alsó szekrény mosdóhoz pakolófelülettel, két fiókkal

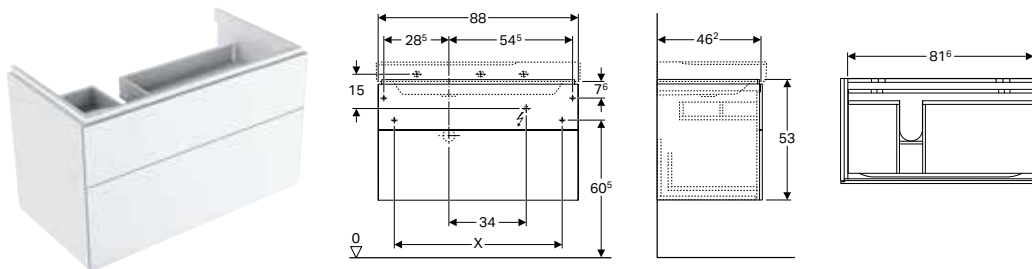

Műszaki adatok

Érintésvédelmi osztály	IP21
Védelmi osztály	II
Névleges feszültség	230 V AC
Hálózati frekvencia	50 Hz
Üzemi feszültség	12 V DC
Teljesítményfelvétel	3,75 W
Alapanyag	Nagy tömörségű háromrétegű farostlemez
Energiahatékonysági osztály	A++
Fényszín	3000 K

Tulajdonságok

- Falra szerelhető
- Két fiókkal
- Push-to-open mechanizmus a nyitáshoz
- Pakolófelületekkel
- Fiók csúszásgátlós lappal
- Fiók LED-világítással
- Nedvességtűrő
- Előszerve szállított

Szállítási terjedelem

- Rögzítőanyag

Cikksz.	Szín / felület	B [cm]	Mosdóasztal szélessége [cm]	H [cm]	T [cm]	Fényáram [lm]	Ft/db
Szifonkivágás: Bal							
500.515.01.1	Fehér / Magasfényű bevonat	88	90	53	46,2	450	260 000
500.515.00.1	Greige / Matt bevonat	88	90	53	46,2	450	260 000
500.515.43.1	Faerezetes szürke / Melaminos faszerkezet	88	90	53	46,2	450	240 000
Szifonkivágás: Jobb							
500.516.01.1	Fehér / Magasfényű bevonat	88	90	53	46,2	450	260 000
500.516.00.1	Greige / Matt bevonat	88	90	53	46,2	450	260 000
500.516.43.1	Faerezetes szürke / Melaminos faszerkezet	88	90	53	46,2	450	240 000

Kombinálható ezzel

- Geberit Xeno² mosdó pakolófelülettel → o. 104
- Geberit Xeno² tükör világítással. közvetlen és közvetett világítás → o. 117

Kiegészítők

- A kiegészítők áttekintése – Geberit Xeno² fürdőszobabútor → o. 106

Geberit Xeno² alsó szekrény mosdóhoz 120 cm szélességtől, két fiókkal

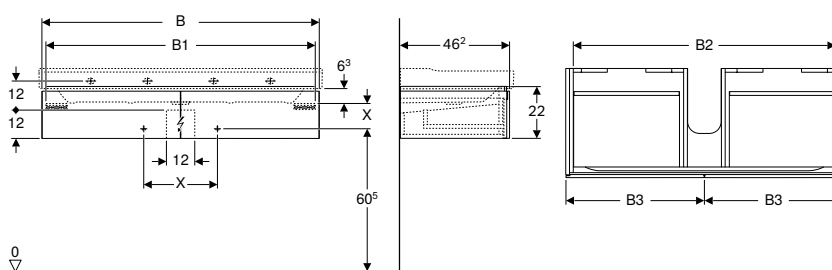

Műszaki adatok

Érintésvédelmi osztály	IP21
Védelmi osztály	II
Névleges feszültség	230 V AC
Hálózati frekvencia	50 Hz
Üzemi feszültség	12 V DC
Teljesítményfelvétel	4 W
Alapanyag	Nagy tömörségű háromrétegű farostlemez
Energiahatékonysági osztály	A++
Fényszín	3000 K

Tulajdonságok

- Falra szerelhető
- Két fiókkal
- Push-to-open mechanizmus a nyitáshoz
- Fiók csúszásgátlós lappal
- Fiók LED-világítással
- Nedvességtűrő
- Előszerelve szállított

Szállítási terjedelem

- Rögzítőanyag

Cikksz.	Szín / felület	B [cm]	B1 [cm]	B2 [cm]	B3 [cm]	H [cm]	T [cm]	Fényáram [lm]	Ft/db
Mosdóasztal szélessége: 120 cm									
500.517.01.1	Fehér / Magasfényű bevonat	117,4	114	111	58,5	22	46,2	480	218 000
500.517.00.1	Greige / Matt bevonat	117,4	114	111	58,5	22	46,2	480	218 000
500.517.43.1	Faerezetes szürke / Melaminos faszerkezet	117,4	114	111	58,5	22	46,2	480	200 000

Kombinálható ezzel

- Geberit Xeno² mosdó → o. 103
- Geberit Xeno² tükör világítással. közvetlen és közvetett világítás → o. 117

Kiegészítők

- A kiegészítők áttekintése – Geberit Xeno² fürdőszobabútor → o. 106

Geberit Xeno² alsó szekrény mosdóhoz, 120 cm szélességtől, négy fiókkal

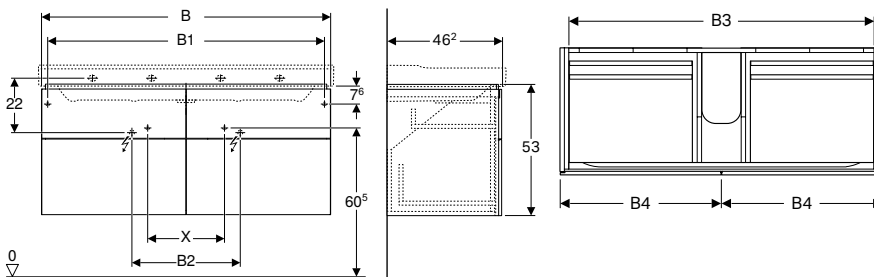

Műszaki adatok

Érintésvédelmi osztály	IP21
Védelmi osztály	II
Névleges feszültség	230 V AC
Hálózati frekvencia	50 Hz
Üzemi feszültség	12 V DC
Teljesítményfelvétel	4 W
Alapanyag	Nagy tömörségű háromrétegű farostlemez
Energiahatékonysági osztály	A++
Fényszín	3000 K

Tulajdonságok

- Falra szerelhető
- Négy fiókkal
- Push-to-open mechanizmus a nyitáshoz
- Fiók csúszásgátlós lappal
- Fiók LED-világítással
- Nedvességtűrő
- Előszerelve szállított

Szállítási terjedelem

- Rögzítőanyag

Cikksz.	Szín / felület	B [cm]	B1 [cm]	B2 [cm]	B3 [cm]	B4 [cm]	H [cm]	T [cm]	Fényáram [lm]	Ft/db
Mosdóasztal szélessége: 120 cm										
500.518.01.1	Fehér / Magasfényű bevonat	117,4	112,4	44	111	58,5	53	46,2	480	332 000
500.518.00.1	Greige / Matt bevonat	117,4	112,4	44	111	58,5	53	46,2	480	332 000
500.518.43.1	Faerezetes szürke / Melaminos faszerkezet	117,4	112,4	44	111	58,5	53	46,2	480	306 000

Kombinálható ezzel

- Geberit Xeno² mosdó → o. 103
- Geberit Xeno² tükör világítással, közvetlen és közvetett világítás → o. 117

Kiegészítők

- A kiegészítők áttekintése – Geberit Xeno² fürdőszobabútor → o. 106

Geberit Xeno² alsó szekrény ásványi alapanyagú mosdóhoz, két fiókkal

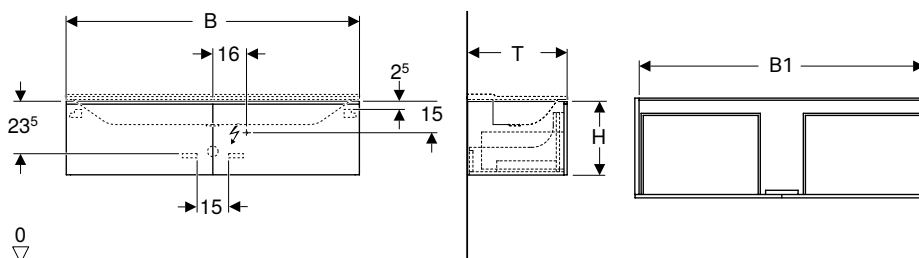

Műszaki adatok

Érintésvédelmi osztály	IP44
Védelmi osztály	II
Névleges feszültség	230 V AC
Hálózati frekvencia	50 Hz
Üzemi feszültség	12 V DC
Alapanyag	Nagy tömörségű háromrétegű farostlemez
Energiahatékonysági osztály	A++
Fényszín	6400 K

Tulajdonságok

- Falra szerelhető
- Két fiókkal
- Push-to-open mechanizmus a nyitáshoz
- Fiók behúzósinnel
- Fiók csúszásgátlós lappal
- Fiók LED-világítással
- LED-világítás közelítéskapcsolóval
- Nedvességtűrő
- Előszerelve szállított

Szállítási terjedelem

- Rögzítőanyag

Cikksz.	Szín / felület	B [cm]	B1 [cm]	H [cm]	T [cm]	Teljesítményfelvétel [W]	Fényáram [lm]	Ft/db
Mosdóasztal szélessége: 140 cm								
500.347.00.1	Fehér / Matt bevonat	139,5	135,4	35	47,3	13,5	1080	391 000
500.348.00.1	Greige / Matt bevonat	139,5	135,4	35	47,3	13,5	1080	391 000
500.348.43.1	Faerezetes szürke / Melaminos faszerkezet	139,5	135,4	35	47,3	13,5	1080	391 000
Mosdóasztal szélessége: 160 cm								
500.346.01.1	Fehér / Matt bevonat	159,5	156,2	35	47,3	15	1240	414 000
500.346.00.1	Greige / Matt bevonat	159,5	156,2	35	47,3	15	1240	414 000
500.346.43.1	Faerezetes szürke / Melaminos faszerkezet	159,5	156,2	35	47,3	15	1240	414 000

Kombinálható ezzel

- Geberit Xeno² mosdó → o. 105
- Geberit Xeno² tükör világítással. közvetlen és közvetett világítás → o. 117

Kiegészítők

- A kiegészítők áttekintése – Geberit Xeno² fürdőszobabútor → o. 106

Oldalsó szekrények

Geberit Xeno² magas szekrény, egy ajtóval és belső tükörrel

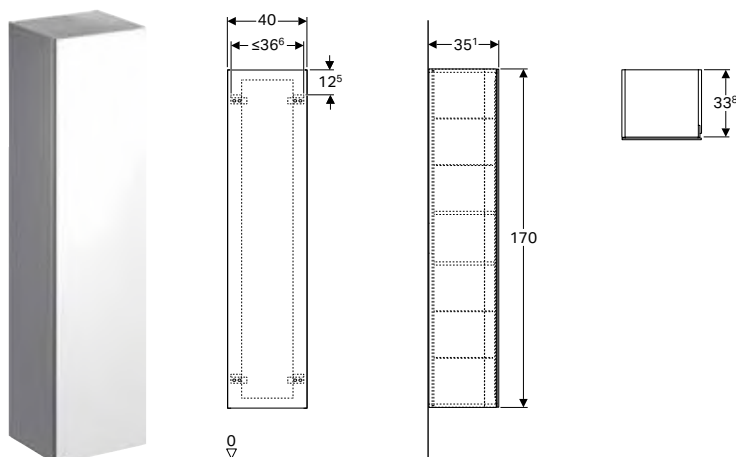

Műszaki adatok

Alapanyag	Nagy tömörségű háromrétegű farostlemez
-----------	--

Tulajdonságok

- Falra szerelhető
- Egy ajtóval
- Ajtó csillapítómechanizmussal
- Két rögzített polccal
- Négy áthelyezhető polccal
- Ütközőoldal bal vagy jobb
- Nedvességtűrő
- Tükör az ajtó belső oldalán
- Előszerve szállított

Szállítási terjedelem

- 4 db áthelyezhető polc
- Rögzítőanyag

Cikksz.	Szín / felület	B [cm]	H [cm]	T [cm]	Ft/db
500.503.01.1	Fehér / Magasfényű bevonat	40	170	35,1	233 000
500.503.00.1	Greige / Matt bevonat	40	170	35,1	233 000
500.503.43.1	Faerezetes szürke / Melaminos faszerkezet	40	170	35,1	213 000

Kiegészítők

- A kiegészítők áttekintése – Geberit Xeno² fürdőszobabútor → o. 106

Geberit Xeno² oldalsó szekrény, egy fiókkal

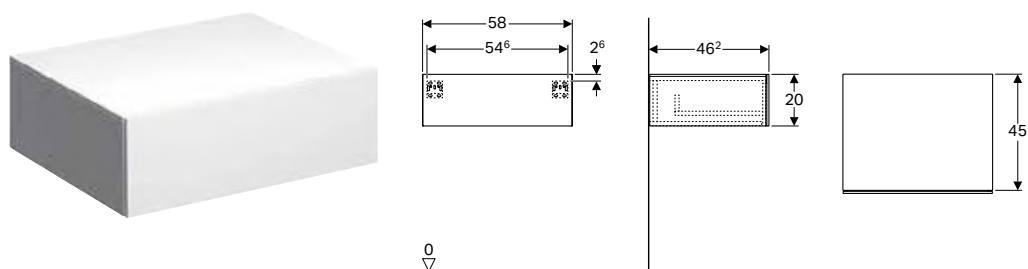

Műszaki adatok

Alapanyag	Nagy tömörségű háromrétegű farostlemez
-----------	--

Tulajdonságok

- Falra szerelhető
- Egy fiókkal
- Push-to-open mechanizmus a nyitáshoz
- Nedvességtűrő
- Előszerve szállított

Szállítási terjedelem

- Rögzítőanyag

Cikksz.	Szín / felület	B [cm]	H [cm]	T [cm]	Ft/db
500.507.01.1	Fehér / Magasfényű bevonat	58	20	46,2	165 000
500.507.00.1	Greige / Matt bevonat	58	20	46,2	165 000
500.507.43.1	Faerezetes szürke / Melaminos faszerkezet	58	20	46,2	153 000

Kiegészítők

- A kiegészítők áttekintése – Geberit Xeno² fürdőszobabútor → o. 106

Geberit Xeno² oldalsó szekrény, két fiókkal

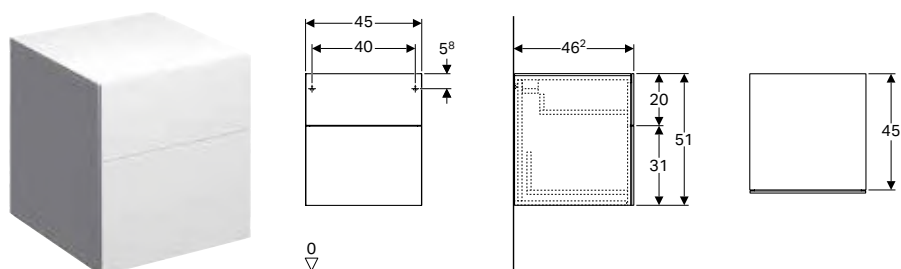

Műszaki adatok

Alapanyag	Nagy tömörségű háromrétegű farostlemez
-----------	--

Tulajdonságok

- Falra szerelhető
- Két fiókkal
- Push-to-open mechanizmus a nyitáshoz
- Nedvességtűrő
- Előszerve szállított

Szállítási terjedelem

- Rögzítőanyag

Cikksz.	Szín / felület	B [cm]	H [cm]	T [cm]	Ft/db
500.504.01.1	Fehér / Magasfényű bevonat	45	51	46,2	237 000
500.504.00.1	Greige / Matt bevonat	45	51	46,2	190 000
500.504.43.1	Faerezetes szürke / Melaminos faszerkezet	45	51	46,2	218 000

Kiegészítők

- A kiegészítők áttekintése – Geberit Xeno² fürdőszobabútor → o. 106

Tükrök

Geberit Xeno² tükör világítással

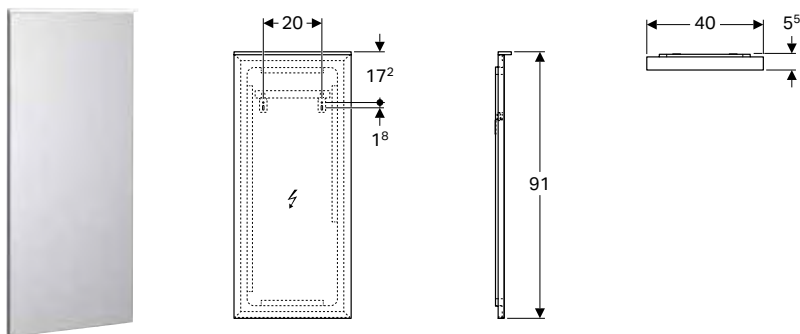

Műszaki adatok

Érintésvédelmi osztály	IP44
Védelmi osztály	I
Névleges feszültség	100–230 V AC
Hálózati frekvencia	50 / 60 Hz
Üzemi feszültség	12 V DC
Kimeneti feszültség	12 V DC
Teljesítményfelvétel	9,4 W
Alapanyag	Üveg
Energiahatékonysági osztály	A++
Fényszín	4200 K

Tulajdonságok

- LED-világítás
- Fűtött hátoldal tükörpárásodás ellen
- Touch-érezékelőkapcsoló
- Szabályozható fényerősség

Cikksz.	B [cm]	B1 [cm]	H [cm]	T [cm]	Fényáram [lm]	Ft/db
500.520.00.1	40	20	91	5,5	975	168 000

Geberit Xeno² tükör világítással. közvetlen és közvetett világítás

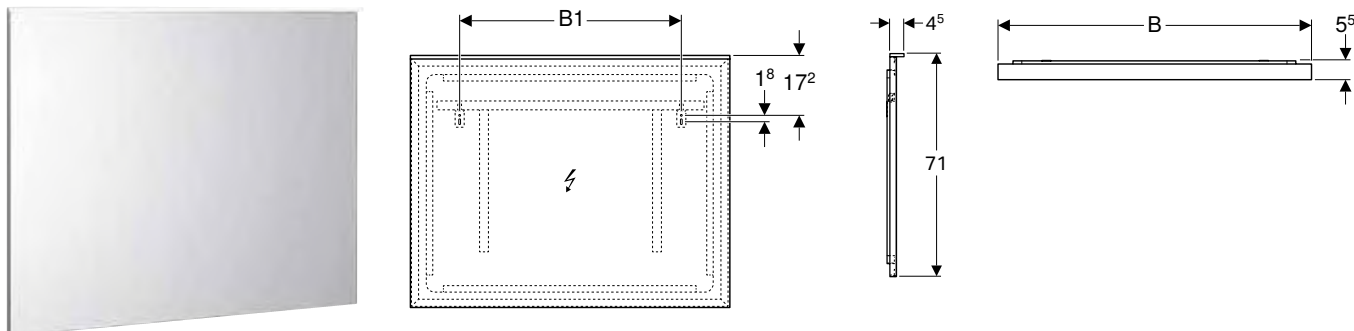

Műszaki adatok

Érintésvédelmi osztály	IP44
Védelmi osztály	I
Névleges feszültség	100–230 V AC
Hálózati frekvencia	50 / 60 Hz
Üzemi feszültség	12 V DC
Kimeneti feszültség	12 V DC
Alapanyag	Üveg
Energiahatékonysági osztály	A++
Fényszín	4200 K

Tulajdonságok

- LED-világítás
- Közvetlen és közvetett világítás
- Fűtött hátoldal tükörpárásodás ellen
- Touch-érezékelőkapcsoló
- Szabályozható fényerősség

Cikksz.	B [cm]	B1 [cm]	H [cm]	T [cm]	Teljesítményfelvétel [W]	Fényáram [lm]	Fényáram, közvetett [lm]	Ft/db
500.521.00.1	60	32,5	71	5,5	47,5	1495	1960	183 000
500.522.00.1	90	62,5	71	5,5	72,7	2275	1960	206 000
500.519.00.1	120	71,5	71	5,5	87,2	3055	2380	213 000
500.203.00.1	140	91,5	71	5,5	98,6	3575	2095	233 000
500.204.00.1	160	91,5	71	5,5	108	2940	2940	275 000

Kiegészítők

Geberit Xeno² fiókbetét H osztású

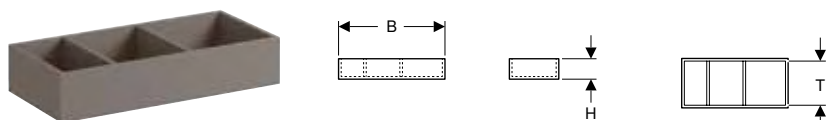

Felhasználási területek

- Mosdó-alsószekrényekhez és oldalszekrényekhez

Tulajdonságok

- H osztású

Műszaki adatok

Alapanyag	Nagy tömörségű háromrétegű farostlemez
-----------	--

Cikksz.	Szín / felület	B [cm]	H [cm]	T [cm]	Ft/db
500.526.00.1	Faerezetes szürke / Melaminos faszerkezet	32,3	6,2	15	17 400
500.527.00.1	Faerezetes szürke / Melaminos faszerkezet	37,3	9,8	20,8	20 900

Geberit Xeno² fiókbetét T osztású

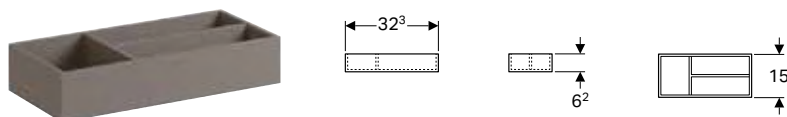

Felhasználási területek

- Mosdó-alsószekrényekhez és oldalszekrényekhez

Tulajdonságok

- T osztású

Műszaki adatok

Alapanyag	Nagy tömörségű háromrétegű farostlemez
-----------	--

Cikksz.	Szín / felület	B [cm]	H [cm]	T [cm]	Ft/db
500.525.00.1	Faerezetes szürke / Melaminos faszerkezet	32,3	6,2	15	17 400

Geberit Xeno² üveg takarólap

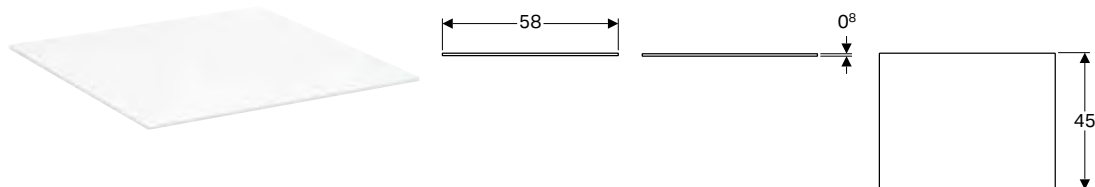

Felhasználási területek

- Geberit Xeno² oldalsó szekrényekhez egy fiókkal

Műszaki adatok

Alapanyag	Üveg
-----------	------

Cikksz.	B [cm]	H [cm]	T [cm]	Ft/db
500.524.00.1	58	0,8	45	21 900

Geberit Xeno² üveg takarólap

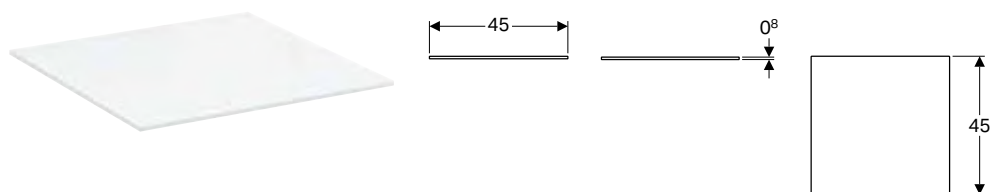

Felhasználási területek

- Geberit Xeno² oldalsó szekrényekhez két fiókkal

Műszaki adatok

Alapanyag	Üveg
-----------	------

Cikksz.	B [cm]	H [cm]	T [cm]	Ft/db
500.523.00.1	45	0,8	45	17 700

WC-k

Fali WC-k

Geberit Xeno² fali WC mélyöblítésű, zárt forma, Rimfree

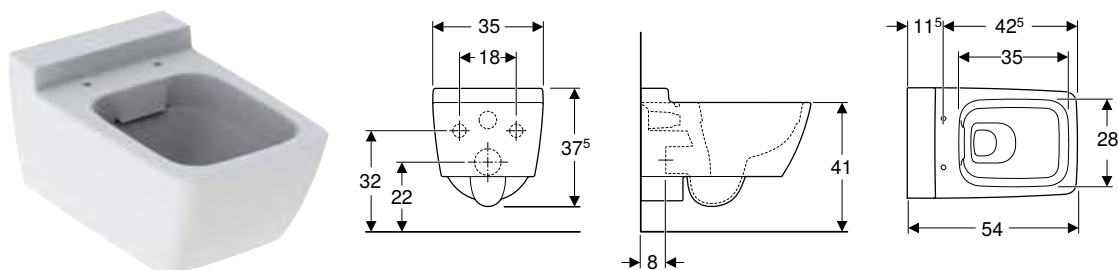

Felhasználási területek

- Falsík alatti öblítőtartályokhoz
- Nyomó-öblítő szelephez

Műszaki adatok

Alapanyag	Szaniterkerámia
-----------	-----------------

Tulajdonságok

- Falra szerelhető
- Mélyöblítésű WC
- Rimfree
- Egyszerű rögzítés az EFF3 típusú, WC-hez tartozó Geberit falhoz rögzítés révén
- 1. típus, teljes mennyiség 6 / 5 l, EN 997 szerint
- 4.5 literrel öblít
- Zárt kivitel
- Rejtett rögzítés

Szállítási terjedelem

- Rögzítőanyag

Cikksz.	Szín / felület	B [cm]	H [cm]	T [cm]	Ft/db
500.500.01.1	Fehér / KeraTect	35	37,5	54	130 000

Kiegészítőleg megrendelendő

- WC-ülőke

Kombinálható ezzel

- Geberit Xeno² WC-ülőke → o. 120

Kiegészítők

- Geberit rögzítési anyag fali WC-hez és fali bidékhez → o. 482
- Geberit szifoncsatlakozó WC-hez → o. 57



- Figyelem! A hosszabb bekötőcső nem része a szállítási terjedelemnek! Kérjük, rendelje meg külön a 131.083.16.1 cikkszámmon.
- A szereléshez meghosszabbított lefolyó-csatlakozó idom szükséges

WC-ülőkék

Geberit Xenos² WC-ülőke

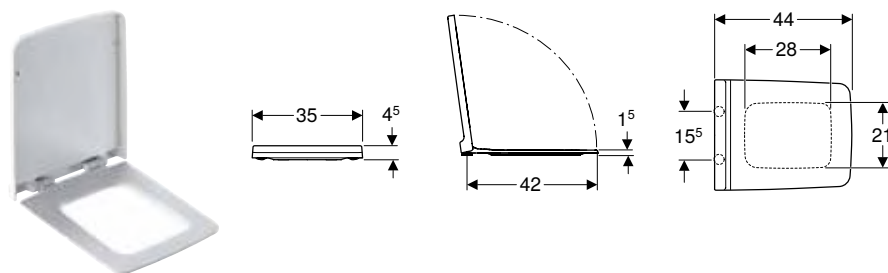

Műszaki adatok

Alapanyag	Duroplast
-----------	-----------

Tulajdonságok

- Wrap over WC-fedél

Cikksz.	Szín / felület	Gyorskioldó csuklópántok	Leccsapódás gátlós	Rögzítés	Csuklópánt anyaga	Ft/db
500.537.01.1	Fehér	Nem	Igen	Felső	Krómozott sárgaréz	53 000
500.833.01.1	Fehér	Igen	Igen	Felső	Krómozott sárgaréz	55 500

Kombinálható ezzel

- Geberit Xenos² fali WC mélyöblítésű, zárt forma, Rimfree → o. 119

Bidék

Fali bidék

Geberit Xenos² wall-hung bidet, shrouded

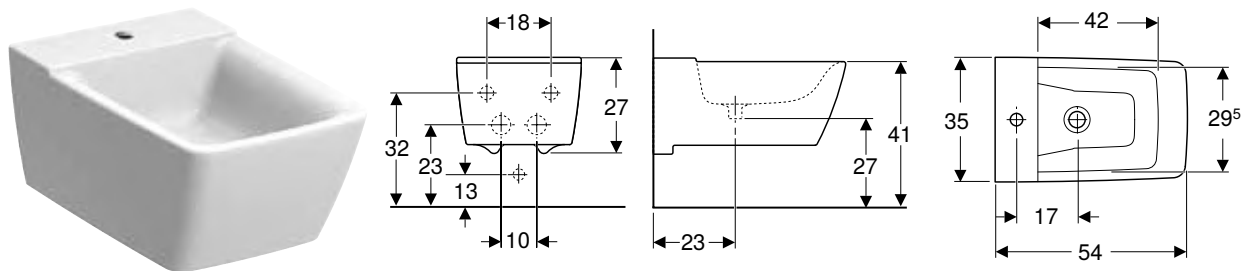

Felhasználási területek

- Egykaros csaptelepekhez flexibilis csővel

Műszaki adatok

Alapanyag	Szsaniterkerámia
-----------	------------------

Tulajdonságok

- Falra szerelhető
- Rejtett vízcsatlakozás
- Egyszerű rögzítés a Geberit EFF3 típusú falhoz rögzítéssel, bidéhez
- Geberit Clou mosdó csatlakozás
- Zárt kivitel
- Rejtett rögzítés

Szállítási terjedelem

- Rögzítőanyag

Cikksz.	Szín / felület	Túlfolyó	B [cm]	H [cm]	T [cm]	Ft/db
500.501.01.1	Fehér / KeraTect	Nélkül	35	23,5	54	113 000

Kiegészítők

- Geberit Clou mosdó csatlakozó, emelőrúddal → o. 484
- Geberit szelepfedél kifolyószelephez, szabad kifolyással → o. 485
- Geberit lefolyószelep szabad összefolyóval és szelepfedéllel → o. 483
- Geberit rögzítési anyag fali WC-hez és fali bidékhez → o. 482









Geberit myDay

Mosdók.....	124
A választék áttekintése – Geberit myDay mosdók és mosdószekrények	125
A kiegészítők áttekintése – Geberit myDay mosdók	127
Kézmosók.....	128
Mosdók	128
Dupla mosdók.....	129
Beépíthető mosdók	130
Mosdóláb és szifontakaró	130
Kiegészítők	131
Fürdőszobabútorok.....	132
A kiegészítők áttekintése – Geberit myDay fürdőszobabútor.....	133
Mosdószekrények.....	134
Oldalsó szekrények	137
Tükrök	138
WC-k	139
Fali WC-k.....	139
WC-ülőkék	140
Bidék	140
Fali bidék.....	140









Mosdók

A választék áttekintése – Geberit myDay mosdók és mosdószekrények

Geberit Magyarország, Szint: február 2021

				KeraTect, csaplyuk bal oldalon, túlfolyó nélkül	
				KeraTect, csaplyuk jobb oldalon, túlfolyó nélkül	
				KeraTect, csaplyuk közepén, túlfolyó nélkül	
				KeraTect, csaplyuk nélkül, túlfolyó nélkül	
Mosdó szélessége 60 cm					
Geberit myDay alsó szekrény mosdóhoz, egy fiókkal	Y824060000		Fehér	→ o. 134	
	Y824061000		Tóp	→ o. 134	
Mosdó szélessége 65 cm					
Geberit myDay alsó szekrény mosdóhoz, egy fiókkal	Y824065000		Fehér	→ o. 134	
	824066000		Tóp	→ o. 134	
Mosdó szélessége 80 cm					
Geberit myDay alsó szekrény mosdóhoz, egy fiókkal és egy belső fiókkal	Y824080000		Fehér	→ o. 135	
	Y824081000		Tóp	→ o. 135	
Mosdó szélessége 100 cm					
Geberit myDay alsó szekrény mosdóhoz, egy fiókkal és egy belső fiókkal	824100000		Fehér	→ o. 135	
	824101000		Tóp	→ o. 135	
Mosdó szélessége 130 cm					
Geberit myDay alsó szekrény dupla mosdóhoz, egy fiókkal	824130000		Fehér	→ o. 135	
	824131000		Tóp	→ o. 135	
Geberit myDay alsó szekrény beépíthető mosdóhoz, egy fiókkal	824160000		Fehér	→ o. 136	
	824161000		Tóp	→ o. 136	
	824260000		Fehér	→ o. 136	
	824261000		Tóp	→ o. 136	

✓ Kompatibilis

Kézmosó		Mosdóasztalok				Dupla mosdók	Beépíthető mosdók
Geberit myDay kézmosó		Geberit myDay mosdó				Geberit myDay dupla mosdó	Geberit myDay beépíthető mosdó
40 cm		60 cm	65 cm	80 cm	100 cm	130 cm	60 cm
125440600							
	125540600						
		125460600	125465600	125480600	125400600	135430600	
							245460600
							
→ o. 128	→ o. 128	→ o. 128	→ o. 128	→ o. 128	→ o. 128	→ o. 129	→ o. 130
no washbasin cabinet available	no washbasin cabinet available	✓					
no washbasin cabinet available	no washbasin cabinet available	✓					
no washbasin cabinet available	no washbasin cabinet available		✓				
no washbasin cabinet available	no washbasin cabinet available		✓				
no washbasin cabinet available	no washbasin cabinet available			✓			
no washbasin cabinet available	no washbasin cabinet available			✓			
no washbasin cabinet available	no washbasin cabinet available				✓		
no washbasin cabinet available	no washbasin cabinet available				✓		
no washbasin cabinet available	no washbasin cabinet available					✓	
no washbasin cabinet available	no washbasin cabinet available					✓	
no washbasin cabinet available	no washbasin cabinet available						✓
no washbasin cabinet available	no washbasin cabinet available						✓
no washbasin cabinet available	no washbasin cabinet available						✓
no washbasin cabinet available	no washbasin cabinet available						✓







A kiegészítők áttekintése – Geberit myDay mosdók

Geberit Magyarország, Szint: február 2021

				Kézmósó		
				Geberit myDay kézmósó		
				40 cm		
				KeraTect, csaplyuk bal oldalon, túlfolyó nélkül	125440600	
				KeraTect, csaplyuk jobb oldalon, túlfolyó nélkül		125540600
				KeraTect, csaplyuk közepén, túlfolyó nélkül		
				KeraTect, csaplyuk nélkül, túlfolyó nélkül		
						
				→ o. 128		→ o. 128
Tartozék						
Geberit Clou mosdó csatlakozó, emelőrúddal	152.018.00.1		→ o. 484			
Geberit szelepfedél kifolyószelephoz, szabad kifolyással	241.993.21.1		→ o. 485			
	241.993.01.1					
Vagy						
Geberit lefolyószelep szabad összefolyóval és szelepfedéllel	152.050.21.1		→ o. 483	✓	✓	
Opcionális tartozékok						
Geberit búraszifon mosdóhoz, helytakarékos típus, hátsó kifolyású	151.116.11.1		→ o. 484			
	151.117.11.1					
Geberit myDay szelepfedél	595775000		→ o. 131			

✓ Kompatibilis

¹⁾ Helytakarékos csatlakoztatáshoz mosdó-alsószekrényekkel

Mosdóasztalok				Dupla mosdók	Beépíthető mosdók
Geberit myDay mosdó				Geberit myDay dupla mosdó	Geberit myDay beépíthető mosdó
60 cm	65 cm	80 cm	100 cm	130 cm	60 cm
125460600	125465600	125480600	125400600	135430600	245460600
					
→ o. 128	→ o. 128	→ o. 128	→ o. 128	→ o. 129	→ o. 130
✓	✓	✓	✓	✓	
✓	✓	✓	✓	✓	
✓	✓	✓	✓	✓	
✓	✓	✓	✓	✓	✓
✓ ¹⁾	✓ ¹⁾	✓ ¹⁾	✓ ¹⁾	✓ ¹⁾	
✓	✓	✓	✓	✓	
✓	✓	✓	✓	✓	✓

Kézmosók

Geberit myDay kézmosó

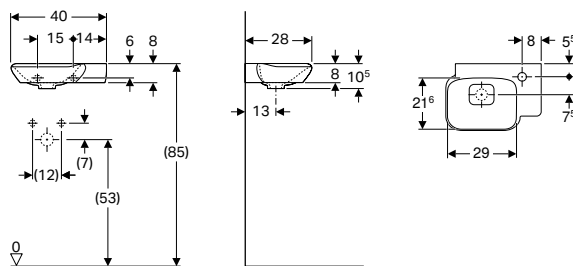

Felhasználási területek

- Kis fürdőszobákba vagy vendég WC helyiségekbe történő beépítésre

Tulajdonságok

- Aszimmetrikus

Műszaki adatok

Alapanyag	Szsaniterkerámia
-----------	------------------

Szállítási terjedelem

- Szelepfedél

Cikksz.	Szín / felület	Csapfurat	Túlfolyó	H [cm]	T [cm]	Ft/db
B / szélesség: 40 cm						
125540600	Fehér / KeraTect	Jobb	Nélkül	10,5	28	47 400
125440600	Fehér / KeraTect	Bal	Nélkül	10,5	28	47 400

Kiegészítők

- A kiegészítők áttekintése – Geberit myDay mosdók → o. 126

Mosdók

Geberit myDay mosdó

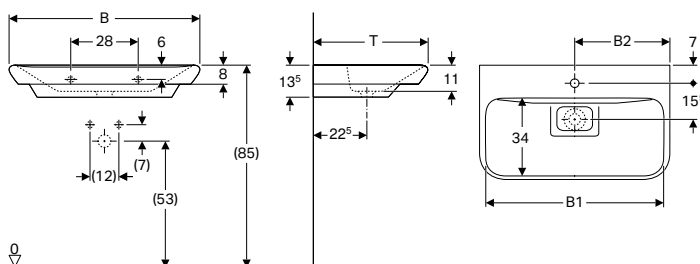

Műszaki adatok

Alapanyag	Szsaniterkerámia
-----------	------------------

Tulajdonságok

- Mosdószekrényel kombinálható
- Geberit Clou mosdó csatlakozás

Szállítási terjedelem

- Szelepfedél

Cikksz.	Szín / felület	Csapfurat	Túlfolyó	B1 [cm]	B2 [cm]	Mosdó alatti szekrény szélesség [cm]	H [cm]	T [cm]	Ft/db
B / szélesség: 60 cm									
125460600	Fehér / KeraTect	Középen	Nélkül	55	30	49,5	13,5	48	69 500
B / szélesség: 65 cm									
125465600	Fehér / KeraTect	Középen	Nélkül	60	32,5	54	13,5	48	74 500
B / szélesség: 80 cm									
125480600	Fehér / KeraTect	Középen	Nélkül	75	40	68	13,5	48	109 000
B / szélesség: 100 cm									
125400600	Fehér / KeraTect	Középen	Nélkül	95	50	88	13,5	48	149 000

Kiegészítőleg megrendelendő

- Mosdó csatlakozás

Kombinálható ezzel

- Geberit myDay alsó szekrény mosdóhoz, egy fiókkal

- Geberit myDay szelepfedél
- Geberit myDay egy fiókos alsó szekrény mosdóhoz
- Geberit myDay szifontakaró

Kiegészítők

- Geberit Clou mosdó csatlakozó, emelőrúddal → o. 484
- Geberit lefolyószelep szabad összefolyóval és szelepfedéllel → o. 483
- Geberit szelepfedél kifolyószelephez, szabad kifolyással → o. 485
- Geberit búraszifon mosdóhoz, helytakarékos típus, hátsó kifolyású → o. 484
- Geberit rögzítési anyag mosdóhoz → o. 474

Dupla mosdók

Geberit myDay dupla mosdó

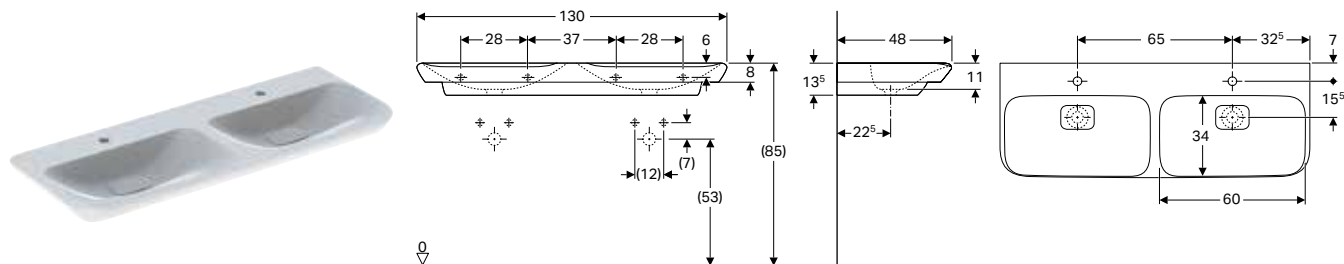

Műszaki adatok

Alapanyag	Szsaniterkerámia
-----------	------------------

Tulajdonságok

- Mosdószelekrénnyel kombinálható
- Geberit Clou mosdó csatlakozás

Szállítási terjedelem

- Szelepfedél

Cikksz.	Szín / felület	Csapfurat	Túlfolyó	H [cm]	T [cm]	Ft/db
B / szélesség: 130 cm						
135430600	Fehér / KeraTect	Középen	Nélkül	13,5	48	212 000

Kiegészítőleg megrendelendő

- Mosdó csatlakozás

Kombinálható ezzel

- Geberit myDay alsó szekrény dupla mosdóhoz, egy fiókkal → o. 135
- Geberit myDay szelepfedél → o. 131
- Geberit myDay szifontakaró → o. 130

Kiegészítők

- A kiegészítők áttekintése – Geberit myDay mosdók → o. 126

Beépíthető mosdók

Geberit myDay beépíthető mosdó

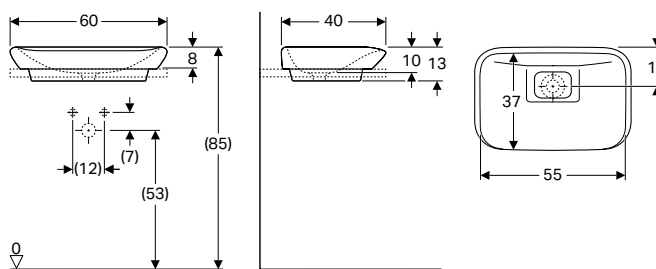

Felhasználási területek

- Felülről munkalapra való szereléshez
- Modsószekrényekbe történő beépítéshez

Szállítási terjedelem

- Szelepfedél

Műszaki adatok

Alapanyag	Szaniterkerámia
-----------	-----------------

Cikksz.	Szín / felület	Csapfurat	Túlfolyó	H [cm]	T [cm]	Ft/db
B / szélesség: 60 cm						
245460600	Fehér / KeraTect	Nélkül	Nélkül	13	40	80 500

Kombinálható ezzel

- Geberit myDay alsó szekrény beépíthető mosdóhoz, egy fiókkal → o. 136
- Geberit myDay szelepfedél → o. 131

Kiegészítők

- A kiegészítők áttekintése – Geberit myDay mosdók → o. 126

Mosdóláb és szifontakaró

Geberit myDay szifontakaró

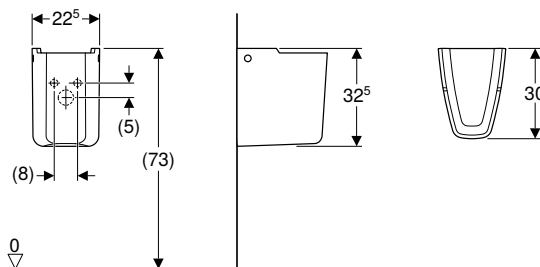

Felhasználási területek

- Minimum 60 cm szélességű mosdókhoz

Tulajdonságok

- Egyszerű rögzítés Geberit Kerafix rögzítési anyagokkal, szifontakaróhoz

Műszaki adatok

Alapanyag	Szaniterkerámia
-----------	-----------------

Cikksz.	Szín / felület	Ft/db
291410600	Fehér / KeraTect	49 800

Kiegészítőleg megrendelendő

- Geberit Group rögzítési anyag szifontakaróhoz, Kerafix → o. 474

Kombinálható ezzel

- Geberit myDay dupla mosdó → o. 129
- Geberit myDay mosdó → o. 128

Kiegészítők

Geberit myDay szelepfedél



Műszaki adatok

Alapanyag	Szsaniterkerámia
-----------	------------------

Cikksz.	Ft/db
595775000	18 900







Kombinálható ezzel

- Geberit myDay beépíthető mosdó → o. 130
- Geberit myDay dupla mosdó → o. 129
- Geberit myDay mosdó → o. 128







Fürdőszobabútorok

A kiegészítők áttekintése – Geberit myDay fürdőszobabútor

Geberit Magyarország, Szing: február 2021

					Geberit törülközőtartó karpó	Geberit törülközőtartó fürdőszobabútorok számára, derékszögű sarok	
					500.647.JK.2	510040000	
							
Mosdó szélessége					→ o. 172	→ o. 478	
Alsó szekrények mosdóhoz							
Geberit myDay alsó szekrény mosdóhoz, egy fiókkal	Y824060000		60 cm	Fehér	→ o. 134		✓
	Y824061000		60 cm	Tóp	→ o. 134		✓
	Y824065000		65 cm	Fehér	→ o. 134		✓
	824066000		65 cm	Tóp	→ o. 134		✓
Geberit myDay alsó szekrény mosdóhoz, egy fiókkal és egy belső fiókkal	Y824080000		80 cm	Fehér	→ o. 135		✓
	Y824081000		80 cm	Tóp	→ o. 135		✓
	824100000		100 cm	Fehér	→ o. 135		✓
	824101000		100 cm	Tóp	→ o. 135		✓
Alsó szekrények dupla mosdóhoz							
Geberit myDay alsó szekrény dupla mosdóhoz, egy fiókkal	824130000		130 cm	Fehér	→ o. 135		✓
	824131000		130 cm	Tóp	→ o. 135		✓
Alsó szekrények felhelyezett mosdótálhoz							
Geberit myDay alsó szekrény beépíthető mosdóhoz, egy fiókkal	824160000		60 cm	Fehér, jobb oldali szifonkivágás	→ o. 136		✓
	824161000		60 cm	Taupe, jobb oldali szifonkivágás	→ o. 136		✓
	824260000		60 cm	Fehér, bal oldali szifonkivágás	→ o. 136		✓
	824261000		60 cm	Taupe, bal oldali szifonkivágás	→ o. 136		✓
Magas kiegészítő szekrények							
Geberit myDay magas szekrény, egy ajtóval	Y824000000			Fehér	→ o. 137	✓	
	824001000			Tóp	→ o. 137	✓	

✓ Kompatibilis

	Geberit törölközőtartó fürdőszobabútorok számára, lekerekített sarok	Geberit mágneses tartó	Geberit hálózati csatlakozó aljzat USB-csatlakozással	Geberit hálózati csatlakozó aljzat	Geberit nagyítótűkör	Geberit állítható, akkumulátoros üzemi szekrényvilágítás
	510140000	510010000	501030000	501020000	510100000	501500000
						
	→ o. 478	→ o. 480	→ o. 479	→ o. 478	→ o. 480	→ o. 477
	✓	✓	✓	✓		
	✓	✓	✓	✓		
	✓	✓	✓	✓		
	✓	✓	✓	✓		
	✓	✓	✓	✓		
	✓	✓	✓	✓		
	✓	✓	✓	✓		
	✓	✓	✓	✓		
	✓	✓	✓	✓		
	✓	✓	✓	✓		
		✓	✓	✓	✓	✓
		✓	✓	✓	✓	✓

Mosdószekrények

Geberit myDay alsó szekrény mosdóhoz, egy fiókkal

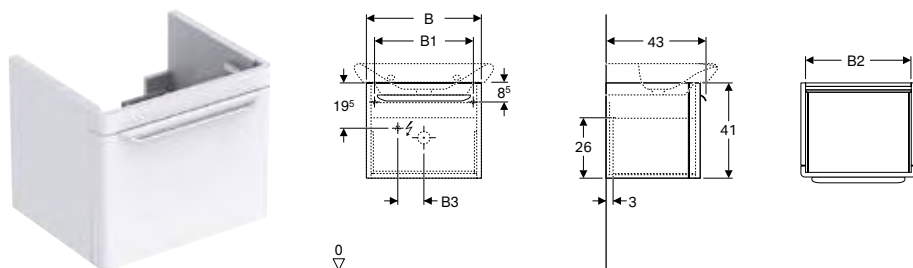

Műszaki adatok

Érintésvédelmi osztály	IP21
Védelmi osztály	II
Névleges feszültség	230 V AC
Hálózati frekvencia	50 Hz
Üzemi feszültség	12 V DC
Kimeneti feszültség	12 V DC
Alapanyag	Nagy tömörségű háromrétegű farostlemez
Energiahatékonysági osztály	A++
Fényszín	3200 K

Tulajdonságok

- Falra szerelhető
- Egy fiókkal
- Fogantyú a nyitáshoz
- Fiók behúzószínnel
- Fiók csúszásgátlós lappal
- Fiók LED-világítással
- Nedvességtűrő
- MDF előlappal
- Előszerve szállított

Szállítási terjedelem

- Rögzítőanyag

Cikksz.	Szín / felület	B [cm]	B1 [cm]	B2 [cm]	B3 [cm]	H [cm]	T [cm]	Teljesítményfelvétel [W]	Fényáram [lm]	Ft/db
Mosdóasztal szélessége: 60 cm										
Y824060000	Fehér / Magasfényű bevonat	49,5	44,4	42,5	11,3	41	43	2	150	201 000
Y824061000	Tóp / Magasfényű bevonat	49,5	44,4	42,5	11,3	41	43	2	150	201 000
Mosdóasztal szélessége: 65 cm										
Y824065000	Fehér / Magasfényű bevonat	54	47	49	13,5	41	43	2	169	212 000
824066000	Tóp / Magasfényű bevonat	54	47	49	13,5	41	43	2,5	169	212 000

Kombinálható ezzel

- Geberit myDay mosdó → o. 128
- Geberit myDay tükör világítással → o. 138

Kiegészítők

- A kiegészítők áttekintése – Geberit myDay fürdőszobabútor → o. 133

Geberit myDay alsó szekrény mosdóhoz, egy fiókkal és egy belső fiókkal

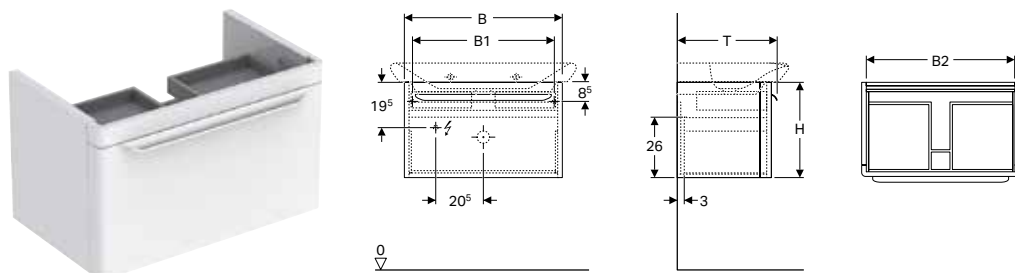

Műszaki adatok

Érintésvédelmi osztály	IP21
Védelmi osztály	II
Névleges feszültség	230 V AC
Hálózati frekvencia	50 Hz
Üzemi feszültség	12 V DC
Kimeneti feszültség	12 V DC
Alapanyag	Nagy tömörségű háromrétegű farostlemez
Energiahatékonysági osztály	A++
Fényszín	3200 K

Tulajdonságok

- Falra szerelhető
- Egy fiókkal
- Egy belső fiókkal
- Fogantyú a nyitáshoz
- Fiók behúzószínnel
- Fiók csúszásgátlós lappal
- Fiók LED-világítással
- Nedvességtűrő
- MDF előlappal
- Előszerve szállított

Szállítási terjedelem

- Rögzítőanyag

Cikksz.	Szín / felület	B [cm]	B1 [cm]	B2 [cm]	H [cm]	T [cm]	Teljesítményfelvétel [W]	Fényáram [lm]	Ft/db
Mosdóasztal szélessége: 80 cm									
Y824080000	Fehér / Magasfényű bevonat	68	61	63	41	43	3	225	266 000
Y824081000	Tóp / Magasfényű bevonat	68	61	63	41	43	3	225	266 000
Mosdóasztal szélessége: 100 cm									
824100000	Fehér / Magasfényű bevonat	88	81	83	41	43	4	300	290 000
824101000	Tóp / Magasfényű bevonat	88	81	83	41	43	4	300	290 000

Kombinálható ezzel

- Geberit myDay mosdó → o. 128
- Geberit myDay tükör világítással → o. 138

Kiegészítők

- A kiegészítők áttekintése – Geberit myDay fürdőszobabútor → o. 133

Geberit myDay alsó szekrény dupla mosdóhoz, egy fiókkal

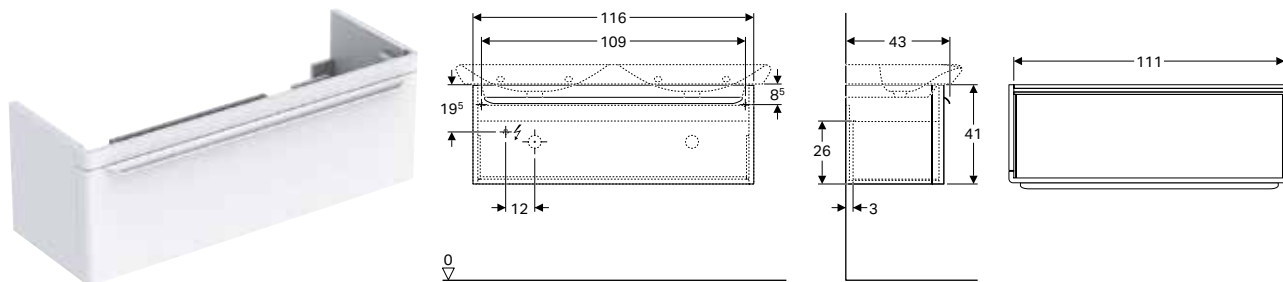

Műszaki adatok

Érintésvédelmi osztály	IP21
Védelmi osztály	II
Névleges feszültség	230 V AC
Hálózati frekvencia	50 Hz
Üzemi feszültség	12 V DC
Kimeneti feszültség	12 V DC
Alapanyag	Nagy tömörségű háromrétegű farostlemez
Energhatékonyági osztály	A++
Fényszín	3200 K

Tulajdonságok

- Falra szerelhető
- Egy fiókkal
- Fogantyú a nyitáshoz
- Fiók behúzószínnel
- Fiók csúszásgátlós lappal
- Fiók LED-világítással
- Nedvességtűrő
- MDF előlappal
- Előszerelve szállított

Szállítási terjedelem

- Rögzítőanyag

Cikksz.	Szín / felület	B [cm]	H [cm]	T [cm]	Teljesítményfelvétel [W]	Fényáram [lm]	Ft/db
Mosdóasztal szélessége: 130 cm							
824130000	Fehér / Magasfényű bevonat	116	41	43	5,25	395	325 000
824131000	Tóp / Magasfényű bevonat	116	41	43	5	395	325 000

Kombinálható ezzel

- Geberit myDay dupla mosdó → o. 129
- Geberit myDay tükör világítással → o. 138

Kiegészítők

- A kiegészítők áttekintése – Geberit myDay fürdőszobabútor → o. 133

Geberit myDay alsó szekrény beépíthető mosdóhoz, egy fiókkal

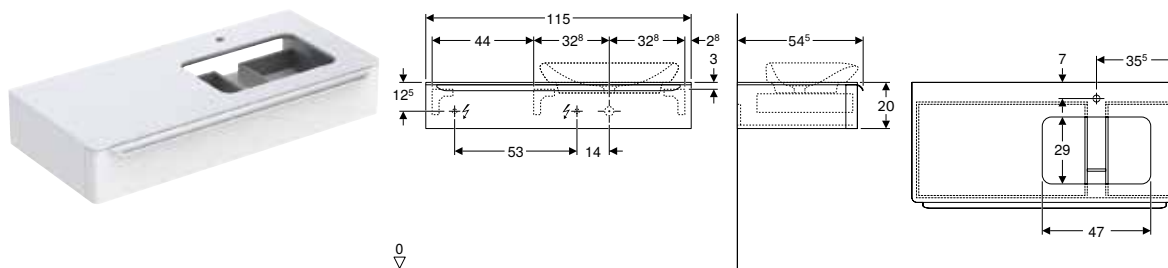

Műszaki adatok

Érintésvédelmi osztály	IP21
Védelmi osztály	II
Névleges feszültség	230 V AC
Hálózati frekvencia	50 Hz
Üzemi feszültség	12 V DC
Kimeneti feszültség	12 V DC
Alapanyag	Nagy tömörségű háromrétegű farostlemez
Energiahatékonysági osztály	A++
Fényszín	3200 K

Tulajdonságok

- Falra szerelhető
- Egy fiókkal
- Fogantyú a nyitáshoz
- Fiók behúzószínnel
- Fiók csúszásgátlós lappal
- Nedvességtűrő
- Fiók LED-világítással
- MDF előlappal
- Üveg takarólap
- Előszerve szállított

Szállítási terjedelem

- Szerelőkonzol
- Rögzítőanyag

Cikksz.	Szín / felület	B [cm]	Mosdóasztal szélessége [cm]	H [cm]	T [cm]	Teljesítményfelvétel [W]	Fényáram [lm]	Ft/db
Szifonkivágás: Bal								
824260000	Fehér / Magasfényű bevonat	115	60	20	54,5	5,25	395	340 000
824261000	Tóp / Magasfényű	115	60	20	54,5	5,25	395	340 000
Szifonkivágás: Jobb								
824160000	Fehér / Magasfényű bevonat	115	60	20	54,5	5,25	395	340 000
824161000	Tóp / Magasfényű	115	60	20	54,5	5,25	395	340 000

Kombinálható ezzel

- Geberit myDay beépíthető mosdó → o. 130
- Geberit myDay tükör világítással → o. 138

Kiegészítők

- A kiegészítők áttekintése – Geberit myDay fürdőszobabútor → o. 133

Oldalsó szekrények

Geberit myDay magas szekrény, egy ajtóval

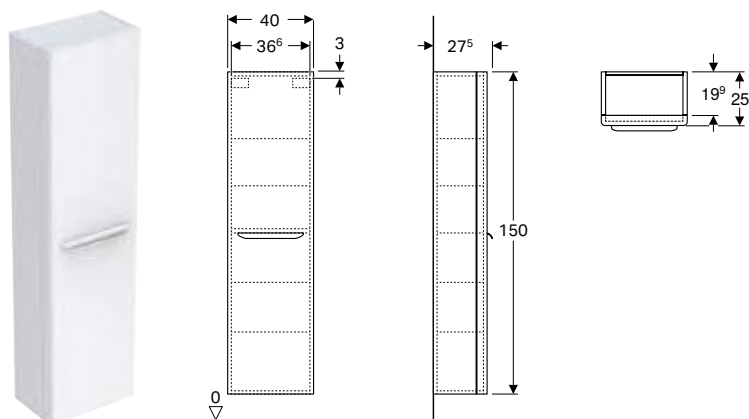

Műszaki adatok

Alapanyag	Nagy tömörségű háromrétegű farostlemez
-----------	--

Tulajdonságok

- Falra szerelhető
- Egy ajtóval
- Fogantyú a nyitáshoz
- Ajtó csillapítómechanizmussal
- Egy rögzített polccal
- Áthelyezhető üvegpolcok
- Ütközőoldal bal vagy jobb
- Felakasztható tárolózseb ajtók belső oldalán
- Mágneses tartó
- MDF előlappal
- Előszerelve szállított

Szállítási terjedelem

- 4 db üvegpolc
- Felakasztható tárolózseb
- Mágneses tartó
- Rögzítőanyag

Cikksz.	Szín / felület	B [cm]	H [cm]	T [cm]	Ft/db
Y824000000	Fehér / Magasfényű bevonat	40	150	27,5	268 000
824001000	Tóp / Magasfényű	40	150	27,5	268 000

Kiegészítők

- A kiegészítők áttekintése – Geberit myDay fürdőszobabútor → o. 133

Tükrök

Geberit myDay tükör világítással

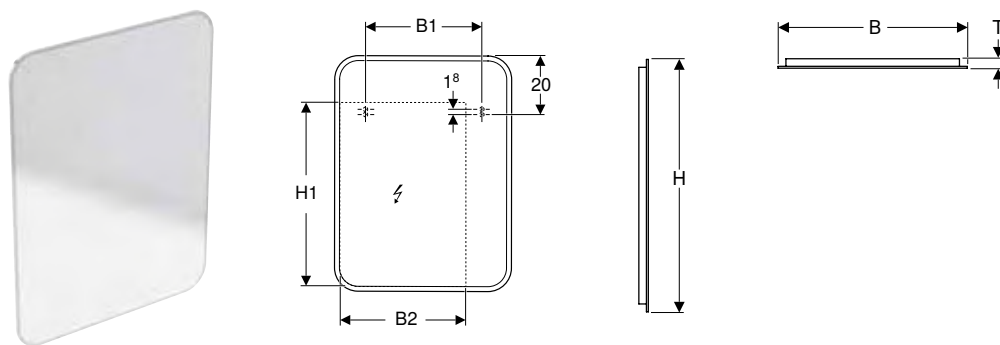

Műszaki adatok

Érintésvédelmi osztály	IP44
Védelmi osztály	I
Névleges feszültség	100–230 V AC
Hálózati frekvencia	50 / 60 Hz
Üzemi feszültség	12 V DC
Kimeneti feszültség	12 V DC
Alapanyag	Üveg
Energiahatékonysági osztály	A++
Fényszín	4200 K

Tulajdonságok

- LED-világítás
- Közvetett megvilágítás
- Világítás be-/kikapcsolása fali kapcsolóval
- Fűtött hátoldal tükörpárásodás ellen

Cikksz.	B [cm]	B1 [cm]	B2 [cm]	H [cm]	H1 [cm]	T [cm]	Teljesítményfelvétel [W]	Fényáram [lm]	Ft/db
824340000	40	19,6	20,7	80	60,7	3	41,15	3010	176 000
824360000	60	39,6	42,9	80	62,6	3	45,55	3570	191 000
824300000	100	79,6	82	70	52,5	3	52,15	4410	220 000

Kombinálható ezzel

- Geberit myDay alsó szekrény mosdóhoz, egy fiókkal → o. 134

Kiegészítők

- A kiegészítők áttekintése – Geberit myDay fürdőszobabútor → o. 133

WC-k

Fali WC-k

Geberit myDay fali WC, mélyöblítésű, zárt forma, Rimfree

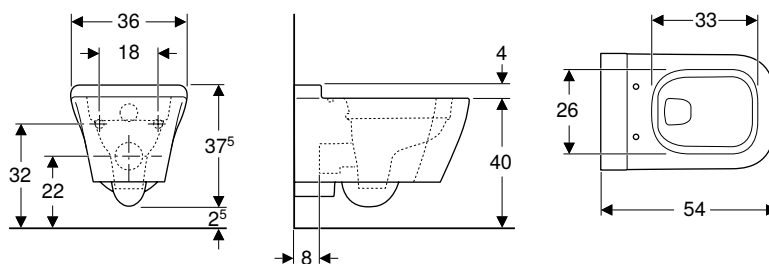

Felhasználási területek

- Falsík alatti öblítőtartályokhoz
- Nyomó-öblítő szelephez

Műszaki adatok

Alapanyag	Szaniterkerámia
-----------	-----------------

Tulajdonságok

- Falra szerelhető
- Mélyöblítésű WC
- Rimfree
- Egyszerű rögzítés Geberit falhoz rögzítéssel típus EFF2, WC-hez
- 1. típus, teljes mennyiség 6 / 5 l, EN 997 szerint
- 4.5 literrel öblít
- Zárt kivitel

Szállítási terjedelem

- Rögzítőanyag

Cikksz.	Szín / felület	B [cm]	H [cm]	T [cm]	Ft/db
201460600	Fehér / KeraTect	36	37,5	54	127 000

Kiegészítőleg megrendelendő

- WC-ülőke

Kombinálható ezzel

- Geberit myDay WC-ülőke → o. 140

Kiegészítők

- Geberit rögzítési anyag fali WC-hez és fali bidékhez → o. 482
- Geberit szifoncsatlakozó WC-hez → o. 57



- Figyelem! A hosszabb bekötőcső nem része a szállítási terjedelemnek! Kérjük, rendelje meg külön a 131.083.16.1 cikkszámom.
- A szereléshez a szerelési módnak megfelelően Geberit csatlakozó készlet fali WC-hez szükséges

WC-ülőkék

Geberit myDay WC-ülőke

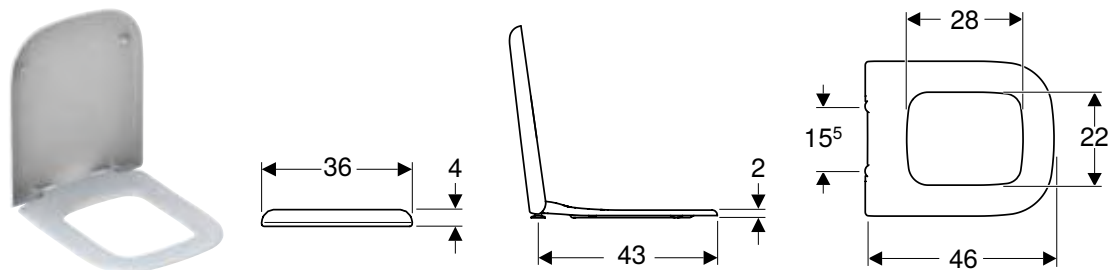

Műszaki adatok

Alapanyag	Duroplast
-----------	-----------

Tulajdonságok

- Wrap over WC-fedél

Cikksz.	Szín / felület	Lecsapódás gátlós	Rögzítés	Csuklópánt anyaga	Ft/db
575410000	Fehér	Igen	Felső	Krómozott sárgaréz	51 500

Kombinálható ezzel

- Geberit myDay fali WC, mélyöblítésű, zárt forma, Rimfree → o. 139

Bidék

Fali bidék

Geberit myDay fali bidé, zárt forma

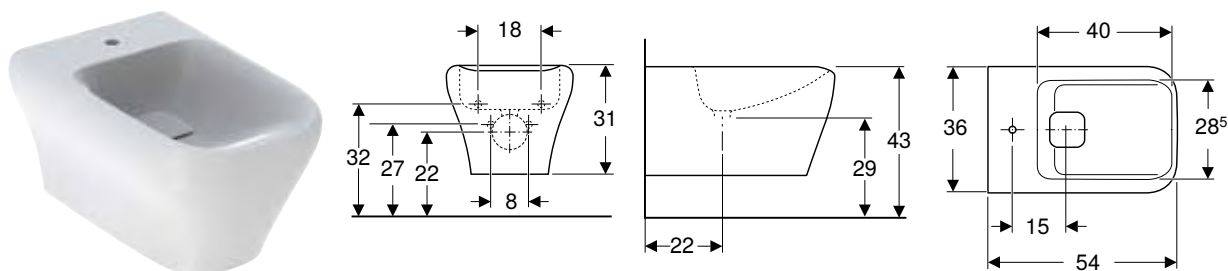

Felhasználási területek

- Egykaros csaptelepkehez flexibilis csővel

Műszaki adatok

Alapanyag	Szaniterkerámia
-----------	-----------------

Tulajdonságok

- Falra szerelhető
- Rejtett vízcsatlakozás
- Egyszerű rögzítés Geberit falhoz rögzítéssel típus EFF2, bidéhez
- Zárt kivitel

Szállítási terjedelem

- Rögzítőanyag
- Szelepfedél

Cikksz.	Szín / felület	Túlfolyó	B [cm]	H [cm]	T [cm]	Ft/db
235450600	Fehér / KeraTect	Nélkül	36	31	54	115 000

Kiegészítőleg megrendelendő

- Mosdó csatlakozás

Kiegészítők

- Geberit szelepfedél kifolyószelephez, szabad kifolyással → o. 485
- Geberit lefolyószelep szabad összefolyóval és szelepfedéllel → o. 483
- Geberit Clou mosdó csatlakozó, emelőrúddal → o. 484
- Geberit rögzítési anyag fali WC-hez és fali bidékhez → o. 482















Geberit Acanto

Mosdók.....	144
A választék áttekintése – Geberit Acanto mosdók és mosdószekrények	145
Kézmosók.....	148
Mosdók	149
Dupla mosdók.....	154
Mosdók szekrényhez.....	155
Fürdőszobabútorok.....	156
A kiegészítők áttekintése – Geberit Acanto fürdőszobabútor	157
Mosdószekrények.....	160
Oldalsó szekrények	165
Tükrös szekrények	170
Bútor kiegészítők.....	171
Kiegészítők	172
WC-k	173
Fali WC-k.....	173
Álló WC-k, magasított	174
WC-ülőkék	174
Bidék	175
Fali bidék.....	175
Álló bidék	175





Mosdók

A választék áttekintése – Geberit Acanto mosdók és mosdószekrények

Geberit Magyarország, Szent: február 2021

		Kézmosó							
		Geberit Acanto kézmosó, csaplyuk jobb oldalon	Geberit Acanto kézmosó	Geberit Acanto mosdó	Geberit Acanto mosdó	Geberit Acanto mosdó pakolófelülettel	Geberit Acanto mosdó pakolófelülettel, egyszerű rögzítés		
		40 cm	45 cm	60 cm	65 cm	75 cm	90 cm		
Fehér, csaplyuk közepén, látható túlfolyó			500.636.01.2	500.620.01.2	500.621.01.2	500.622.01.2	500.623.01.2		
Fehér, csaplyuk nélkül, látható túlfolyó							500.624.01.2		
Fehér, csaplyuk közepén, rejtett túlfolyó									
Fehér, csaplyuk jobb oldalon, túlfolyó nélkül		500.635.01.2							
Fehér, csaplyuk nélkül, túlfolyó nélkül									
Fehér, csaplyuk bal és jobb oldalon, látható túlfolyó									
Fehér, bal és jobb csaplyuk, túlfolyó nélkül									
									
		→ o. 148	→ o. 148	→ o. 149	→ o. 149	→ o. 149	→ o. 150		
Mosdó szélessége 40 cm									
Geberit Acanto alsó szekrény kézmosóhoz, egy ajtóval és búzzárral	500.607.01.2		Fehér	→ o. 160	✓				
	500.607.16.1		Fekete	→ o. 160	✓				
	500.607.JK.2		Láva	→ o. 160	✓				
	500.607.JL.2		Homokszürke	→ o. 160	✓				
Geberit Acanto alsó szekrény kézmosóhoz, egy ajtóval és búzzárral	500.608.01.2		Fehér	→ o. 160		✓			
	500.608.16.1		Fekete	→ o. 160		✓			
	500.608.JK.2		Láva	→ o. 160		✓			
	500.608.JL.2		Homokszürke	→ o. 160		✓			
Mosdó szélessége 60 cm									
Geberit Acanto alsó szekrény mosdóhoz, egy fiókkal, egy belső fiókkal és búzzárral	500.609.01.2		Fehér	→ o. 161			✓		
	500.609.16.1		Fekete	→ o. 161			✓		
	500.609.JK.2		Láva	→ o. 161				✓	
	500.609.JL.2		Homokszürke	→ o. 161				✓	
Geberit Acanto szekrény mosdóhoz, egy fiókkal és egy belső fiókkal, rövidített kivétel, búzzárral	500.614.01.2		Fehér	→ o. 162					
	500.614.16.1		Fekete	→ o. 162					
	500.614.JK.2		Láva	→ o. 162					
	500.614.JL.2		Homokszürke	→ o. 162					
Mosdó szélessége 65 cm									
Geberit Acanto alsó szekrény mosdóhoz, egy fiókkal, egy belső fiókkal és búzzárral	500.610.01.2		Fehér	→ o. 161				✓	
	500.610.16.1		Fekete	→ o. 161				✓	
	500.610.JK.2		Láva	→ o. 161					✓
	500.610.JL.2		Homokszürke	→ o. 161					✓
Mosdó szélessége 75 cm									
Geberit Acanto alsó szekrény mosdóhoz, egy fiókkal, egy belső fiókkal és búzzárral	500.611.01.2		Fehér	→ o. 161					✓
	500.611.16.1		Fekete	→ o. 161					✓
	500.611.JK.2		Láva	→ o. 161					✓
	500.611.JL.2		Homokszürke	→ o. 161					✓
Geberit Acanto szekrény mosdóhoz, egy fiókkal és egy belső fiókkal, rövidített kivétel, búzzárral	500.615.01.2		Fehér	→ o. 162					
	500.615.16.1		Fekete	→ o. 162					
	500.615.JK.2		Láva	→ o. 162					
	500.615.JL.2		Homokszürke	→ o. 162					

Geberit Magyarország, Szint: február 2021

				Kézmosó							
				Geberit Acanto kézmosó, csaplyuk jobb oldalon	Geberit Acanto kézmosó	Geberit Acanto mosdó	Geberit Acanto mosdó	Geberit Acanto mosdó pakolófelülettel		Geberit Acanto mosdó pakolófelülettel, egyszerű rögzítés	
				40 cm	45 cm	60 cm	65 cm	75 cm	90 cm		
Mosdó szélessége 90 cm											
Geberit Acanto alsó szekrény mosdóhoz, egy fiókkal, egy belső fiókkal és búzzárral	500.612.01.2		Fehér	→ o. 161						✓	
	500.612.16.1		Fekete	→ o. 161						✓	
	500.612.JK.2		Láva	→ o. 161							✓
	500.612.JL.2		Homokszürke	→ o. 161							✓
Geberit Acanto szekrény mosdóhoz, egy fiókkal és egy belső fiókkal, rövidített kivitel, búzzárral	500.616.01.2		Fehér	→ o. 162							
	500.616.16.1		Fekete	→ o. 162							
	500.616.JK.2		Láva	→ o. 162							
	500.616.JL.2		Homokszürke	→ o. 162							
Mosdó szélessége 120 cm											
Geberit Acanto alsó szekrény mosdóhoz, két fiókkal, két belső fiókkal és búzzárral	502.355.01.2		Fehér	→ o. 164							
	502.355.JL.2		Homokszürke	→ o. 164							
	502.355.JK.2		Láva	→ o. 164							
	502.355.16.1		Fekete	→ o. 164							
Geberit Acanto alsó szekrény dupla mosdóhoz, két fiókkal és búzzárral	500.613.01.2		Fehér	→ o. 163							
	500.613.16.1		Fekete	→ o. 163							
	500.613.JK.2		Láva	→ o. 163							
	500.613.JL.2		Homokszürke	→ o. 163							

✓ Kompatibilis

Mosdóasztalok								Dupla mosdók	Mosdószekrények		
Geberit Acanto mosdó pakolófelülettel jobb oldalon, egyszerű rögzítés	Geberit Acanto mosdó, egyszerű rögzítés	Geberit Acanto mosdó rejtett túlfolyóval, és szelepfedéllel	Geberit Acanto mosdó rejtett túlfolyóval, pakolófelülettel és szelepfedéllel	Geberit Acanto mosdó, rövidített kivitel	Geberit Acanto mosdó, rövidített kivitel, pakolófelülettel	Geberit Acanto mosdó, rövidített kivitel, pakolófelülettel, egyszerű rögzítés	Geberit Acanto dupla mosdó, egyszerű rögzítés	Geberit Acanto mosdó szekrényhez	Geberit Acanto mosdó szekrényhez	Geberit Acanto mosdó szekrényhez	
90 cm	120 cm	60 cm	75 cm	60 cm	75 cm	90 cm	120 cm	60 cm	75 cm	90 cm	
✓										✓	
✓										✓	
✓										✓	
✓										✓	
						✓					
						✓					
						✓					
						✓					
	✓										
	✓										
	✓										
	✓										
							✓				
							✓				
							✓				
							✓				

Kézmosók

Geberit Acanto kézmosó, csaplyuk jobb oldalon

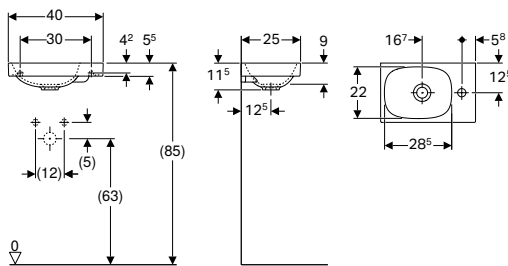

Műszaki adatok

Alapanyag	Szsaniterkerámia
-----------	------------------

Tulajdonságok

- Mosdószekrényvel kombinálható
- Aszimmetrikus

Cikksz.	Szín / felület	Csapfurat	Túlfolyó	H [cm]	T [cm]	Ft/db
B / szélesség: 40 cm						
500.635.01.2	Fehér	Jobb	Nélkül	11,5	25	28 600

Kombinálható ezzel

- Geberit Acanto alsó szekrény kézmosóhoz, egy ajtóval és búzzárral → o. 160

Kiegészítők

- Geberit lefolyószelep szabad összefolyóval és szelepfedéllel → o. 483
- Geberit rögzítési anyag kézmosóhoz → o. 475

Geberit Acanto kézmosó

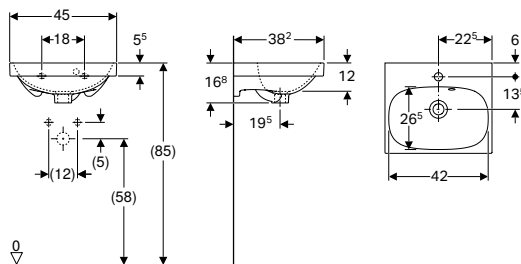

Műszaki adatok

Alapanyag	Szsaniterkerámia
-----------	------------------

Tulajdonságok

- Mosdószekrényvel kombinálható
- Túlfolyó aszimmetrikus

Cikksz.	Szín / felület	Csapfurat	Túlfolyó	H [cm]	T [cm]	Ft/db
B / szélesség: 45 cm						
500.636.01.2	Fehér	Középen	Látható	16,8	38,2	42 200

Kombinálható ezzel

- Geberit Acanto alsó szekrény kézmosóhoz, egy ajtóval és búzzárral → o. 160

Kiegészítők

- Geberit rögzítési anyag kézmosóhoz → o. 475

Mosdók

Geberit Acanto mosdó

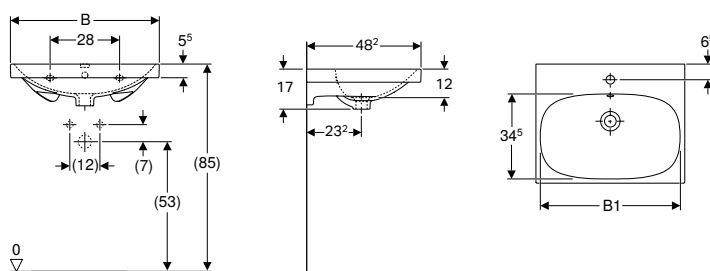

Műszaki adatok

Alapanyag	Szsaniterkerámia
-----------	------------------

Tulajdonságok

- Mosdószekekrénnyel kombinálható

Cikksz.	Szín / felület	Csapfurat	Túlfolyó	B1 [cm]	Mosdó alatti szekrény szélesség [cm]	H [cm]	T [cm]	Ft/db
B / szélesség: 60 cm								
500.620.01.2	Fehér	Középen	Látható	57	59,5	17	48,2	62 000
B / szélesség: 65 cm								
500.621.01.2	Fehér	Középen	Látható	61,5	64	17	48,2	76 000

Kombinálható ezzel

- Geberit Acanto alsó szekrény mosdóhoz, egy fiókkal, egy belső fiókkal és búzzárral → o. 161

Kiegészítők

- Geberit helytakarékos kivitelű mosdósifon, nyomó működtetésű, külső szelepfedéllel → o. 486
- Geberit rögzítési anyag mosdóhoz → o. 474

Geberit Acanto mosdó pakolófelülettel

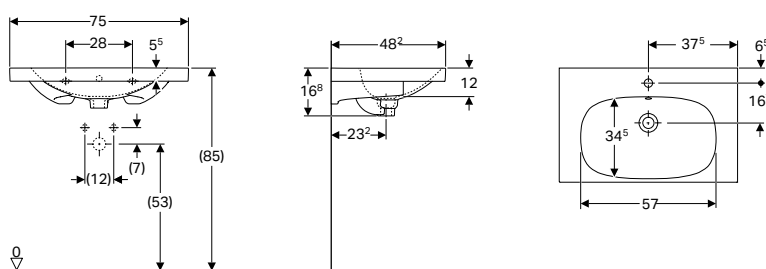

Műszaki adatok

Alapanyag	Szsaniterkerámia
-----------	------------------

Tulajdonságok

- Mosdószekekrénnyel kombinálható
- Pakolófelületekkel

Cikksz.	Szín / felület	Csapfurat	Túlfolyó	Mosdó alatti szekrény szélesség [cm]	H [cm]	T [cm]	Ft/db
B / szélesség: 75 cm							
500.622.01.2	Fehér	Középen	Látható	74	16,8	48,2	90 500

Kombinálható ezzel

- Geberit Acanto alsó szekrény mosdóhoz, egy fiókkal, egy belső fiókkal és búzzárral → o. 161

Kiegészítők

- Geberit helytakarékos kivitelű mosdósifon, nyomó működtetésű, külső szelepfedéllel → o. 486
- Geberit rögzítési anyag mosdóhoz → o. 474

Geberit Acanto mosdó pakolófelülettel, egyszerű rögzítés

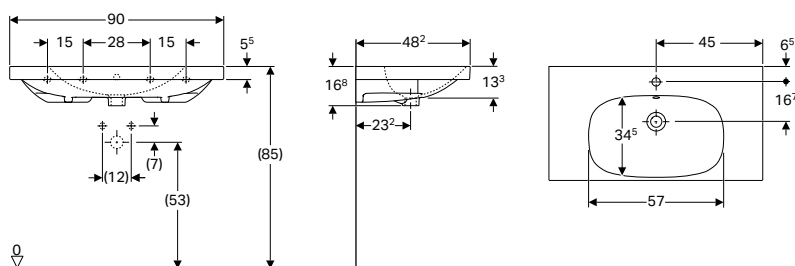

Műszaki adatok

Alapanyag	Szsaniterkerámia
-----------	------------------

Tulajdonságok

- Mosdószekrényvel kombinálható
- Egyszerű rögzítés a Geberit mosdókhoz való EFF1 típusú fali rögzítővel
- Pakolófelületekkel

Szállítási terjedelem

- EFF1 típusú fali rögzítő

Cikksz.	Szín / felület	Csapfurat	Túlfolyó	Mosdó alatti szekrény szélesség [cm]	H [cm]	T [cm]	Ft/db
B / szélesség: 90 cm							
500.623.01.2	Fehér	Középen	Látható	89	16,8	48,2	124 000
500.624.01.2	Fehér	Nélkül	Látható	89	16,8	48,2	124 000

Kombinálható ezzel

- Geberit Acanto alsó szekrény mosdóhoz, egy fiókkal, egy belső fiókkal és búzzárral → o. 161

Kiegészítők

- Geberit helytakarékos kivitelű mosdószifon, nyomó működtetésű, külső szelepfedéllel → o. 486
- Geberit rögzítési anyag mosdóhoz → o. 474

Új

Geberit Acanto mosdó, egyszerű rögzítés

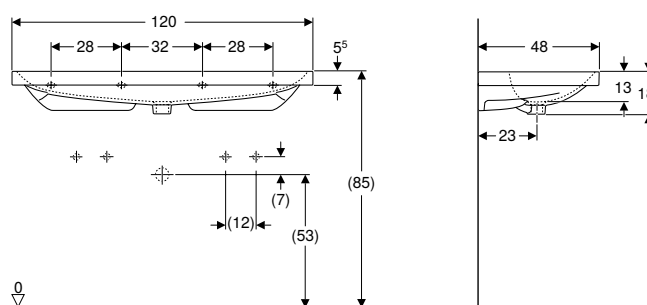
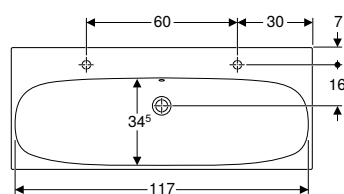

Műszaki adatok

Alapanyag	Szsaniterkerámia
-----------	------------------

Tulajdonságok

- Mosdószekrényvel kombinálható
- Egyszerű rögzítés a Geberit mosdókhoz való EFF1 típusú fali rögzítővel

Szállítási terjedelem

- EFF1 típusú fali rögzítő

Cikksz.	Szín / felület	Csapfurat	Túlfolyó	Mosdó alatti szekrény szélesség [cm]	H [cm]	T [cm]	Ft/db
B / szélesség: 120 cm							
501.880.00.1	Fehér	Bal és jobb	Látható	119	18	48	157 000
501.880.00.3*	Fehér	Nélkül	Látható	119	18	48	157 000
501.880.00.5*	Fehér	Bal és jobb	Nélkül	119	18	48	157 000
501.880.00.7*	Fehér	Nélkül	Nélkül	119	18	48	157 000

* Megbízásból történő gyártás; Szállítható: április 2021

Kombinálható ezzel

- Geberit Acanto alsó szekrény mosdóhoz, két fiókkal, két belső fiókkal és búzzárral → o. 164

Kiegészítők

- Geberit helytakarékos kivitelű mosdósifon, nyomó működtetésű, külső szelepfedéllel → o. 486
- Geberit rögzítési anyag mosdóhoz → o. 474

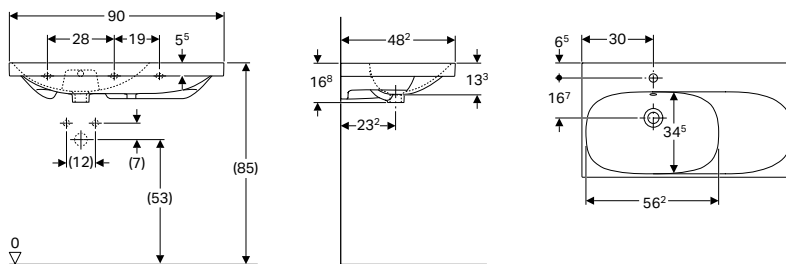
Geberit Acanto mosdó pakolófelülettel jobb oldalon, egyszerű rögzítés**Műszaki adatok**

Alapanyag	Szsaniterkerámia
-----------	------------------

Tulajdonságok

- Mosdószekrényel kombinálható
- Aszimmetrikus
- Egyszerű rögzítés a Geberit mosdókhoz való EFF1 típusú fali rögzítővel

Szállítási terjedelem

- EFF1 típusú fali rögzítő

Cikksz.	Szín / felület	Csapfurat	Túlfolyó	Lerakófelület	H [cm]	T [cm]	Ft/db
B / szélesség: 90 cm							
500.625.01.2	Fehér	Középen	Látható	Jobb	16,8	48,2	150 000
500.626.01.2	Fehér	Nélkül	Látható	Jobb	16,8	48,2	150 000

Kombinálható ezzel

- Geberit Acanto alsó szekrény mosdóhoz, egy fiókkal, egy belső fiókkal és búzzárral → o. 161

Kiegészítők

- Geberit helytakarékos kivitelű mosdósifon, nyomó működtetésű, külső szelepfedéllel → o. 486
- Geberit rögzítési anyag mosdóhoz → o. 474

Geberit Acanto mosdó rejtett túlfolyóval, és szelepfedéllel

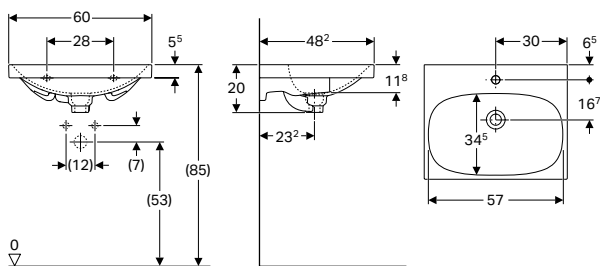

Műszaki adatok

Alapanyag	Szsaniterkerámia
-----------	------------------

Tulajdonságok

- Mosdószeleppel kombinálható
- Kerámia túlfolyórendszer

Szállítási terjedelem

- Szelepfedél

Cikksz.	Szín / felület	Csapfurat	Túlfolyó	Mosdó alatti szekrény szélesség [cm]	H [cm]	T [cm]	Ft/db
B / szélesség: 60 cm							
500.629.01.2	Fehér	Középen	Rejtett	59,5	20	48,2	80 000

Kombinálható ezzel

- Geberit Acanto alsó szekrény mosdóhoz, egy fiókkal, egy belső fiókkal és búzzárral → o. 161

Kiegészítők

- Geberit rögzítési anyag mosdóhoz → o. 474

Geberit Acanto mosdó rejtett túlfolyóval, pakolófelülettel és szelepfedéllel

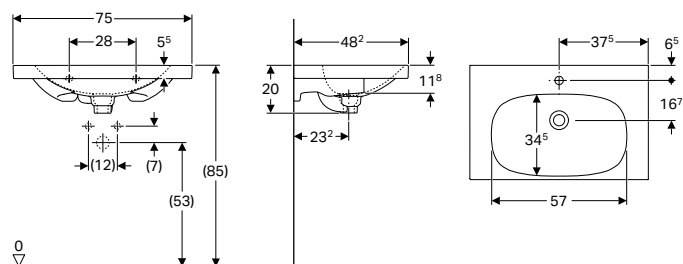

Műszaki adatok

Alapanyag	Szsaniterkerámia
-----------	------------------

Tulajdonságok

- Mosdószeleppel kombinálható
- Kerámia túlfolyórendszer
- Pakolófelületekkel

Szállítási terjedelem

- Szelepfedél

Cikksz.	Szín / felület	Csapfurat	Túlfolyó	Mosdó alatti szekrény szélesség [cm]	H [cm]	T [cm]	Ft/db
B / szélesség: 75 cm							
500.630.01.2	Fehér	Középen	Rejtett	74	20	48,2	98 000

Kombinálható ezzel

- Geberit Acanto alsó szekrény mosdóhoz, egy fiókkal, egy belső fiókkal és búzzárral → o. 161

Kiegészítők

- Geberit rögzítési anyag mosdóhoz → o. 474

Geberit Acanto mosdó, rövidített kivitel

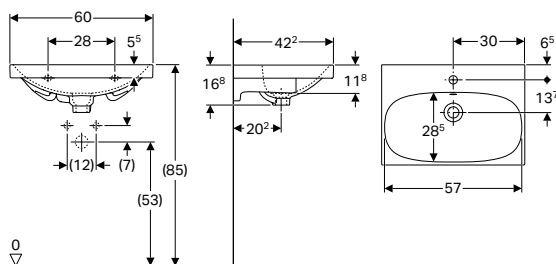

Műszaki adatok

Alapanyag	Szsaniterkerámia
-----------	------------------

Tulajdonságok

- Mosdószelekrénnyel kombinálható
- Rövidített kivitel

Cikksz.	Szín / felület	Csapfurat	Túlfolyó	Mosdó alatti szekrény szélesség [cm]	H [cm]	T [cm]	Ft/db
B / szélesség: 60 cm							
500.631.01.2	Fehér	Középen	Látható	59,5	16,8	42,2	68 500

Kombinálható ezzel

- Geberit Acanto szekrény mosdóhoz, egy fiókkal és egy belső fiókkal, rövidített kivitel, búzzárral → o. 162

Kiegészítők

- Geberit helytakarékos kivitelű mosdószifon, nyomó működtetésű, külső szelepfedéllel → o. 486
- Geberit rögzítési anyag mosdóhoz → o. 474

Geberit Acanto mosdó, rövidített kivitel, pakolófelülettel

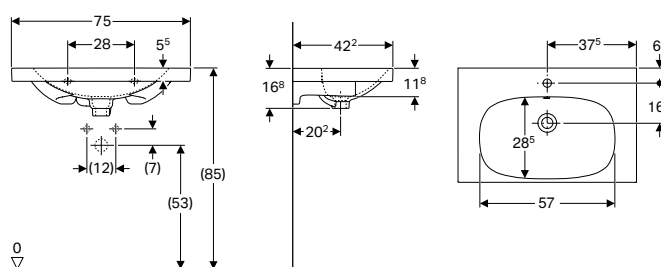

Műszaki adatok

Alapanyag	Szsaniterkerámia
-----------	------------------

Tulajdonságok

- Mosdószelekrénnyel kombinálható
- Rövidített kivitel
- Pakolófelületekkel

Cikksz.	Szín / felület	Csapfurat	Túlfolyó	Mosdó alatti szekrény szélesség [cm]	H [cm]	T [cm]	Ft/db
B / szélesség: 75 cm							
500.632.01.2	Fehér	Középen	Látható	74	16,8	42,2	98 000

Kombinálható ezzel

- Geberit Acanto szekrény mosdóhoz, egy fiókkal és egy belső fiókkal, rövidített kivitel, búzzárral → o. 162

Kiegészítők

- Geberit helytakarékos kivitelű mosdószifon, nyomó működtetésű, külső szelepfedéllel → o. 486
- Geberit rögzítési anyag mosdóhoz → o. 474

Geberit Acanto mosdó, rövidített kivitel, pakolófelülettel, egyszerű rögzítés

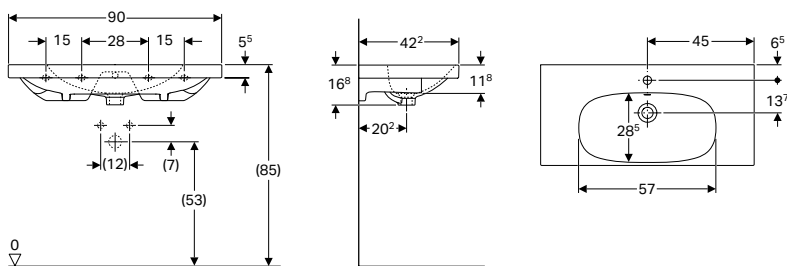

Műszaki adatok

Alapanyag	Szsaniterkerámia
-----------	------------------

Tulajdonságok

- Mosdósze krénnyel kombinálható
- Rövidített kivitel
- Egyszerű rögzítés a Geberit mosdókhoz való EFF1 típusú fali rögzítővel
- Pakolófelületekkel

Szállítási terjedelem

- EFF1 típusú fali rögzítő

Cikksz.	Szín / felület	Csapfurat	Túlfolyó	Mosdó alatti szekrény szélesség [cm]	H [cm]	T [cm]	Ft/db
B / szélesség: 90 cm							
500.633.01.2	Fehér	Középen	Látható	89	16,8	42,2	134 000
500.634.01.2	Fehér	Nélkül	Látható	89	16,8	42,2	134 000

Kombinálható ezzel

- Geberit Acanto szekrény mosdóhoz, egy fiókkal és egy belső fiókkal, rövidített kivitel, búzzárral → o. 162

Kiegészítők

- Geberit helytakarékos kivitelű mosdósifon, nyomó működtetésű, külső szelepfedéllel → o. 486
- Geberit rögzítési anyag mosdóhoz → o. 474

Dupla mosdók

Geberit Acanto dupla mosdó, egyszerű rögzítés

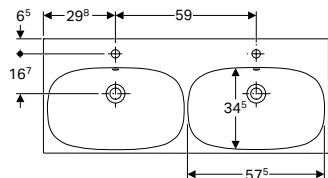
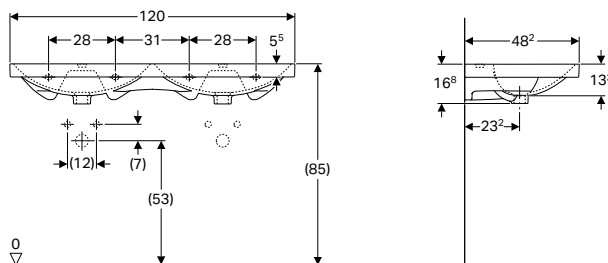

Műszaki adatok

Alapanyag	Szsaniterkerámia
-----------	------------------

Tulajdonságok

- Mosdósze krénnyel kombinálható
- Egyszerű rögzítés a Geberit mosdókhoz való EFF1 típusú fali rögzítővel

Szállítási terjedelem

- Rögzítőanyag
- EFF1 típusú fali rögzítő

Cikksz.	Szín / felület	Csapfurat	Túlfolyó	H [cm]	T [cm]	Ft/db
B / szélesség: 120 cm						
500.627.01.2	Fehér	Középen	Látható	16,8	48,2	192 000
500.628.01.2	Fehér	Nélkül	Látható	16,8	48,2	192 000

Kombinálható ezzel

- Geberit Acanto alsó szekrény dupla mosdóhoz, két fiókkal és búzzárral → o. 163

Kiegészítők

- Geberit helytakarékos kivitelű mosdósifon, nyomó működtetésű, külső szelepfedéllel → o. 486
- Geberit rögzítési anyag mosdóhoz → o. 474

Mosdók szekrényhez

Geberit Acanto mosdó szekrényhez

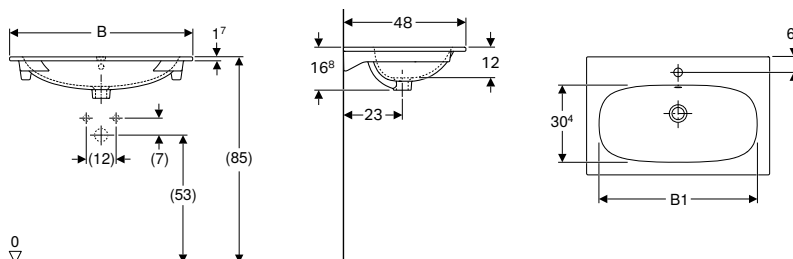

Felhasználási területek

- Mosdószekrényekbe történő beépítéshez

Tulajdonságok

- Keskeny perem

Műszaki adatok

Alapanyag	Szsaniterkerámia
-----------	------------------

Cikksz.	Szín / felület	Csapfurat	Túlfolyó	B1 [cm]	Mosdó alatti szekrény szélesség [cm]	H [cm]	T [cm]	Ft/db
B / szélesség: 60 cm								
500.640.01.2	Fehér	Középen	Látható	48,8	59	16,8	48	67 500
B / szélesség: 75 cm								
500.641.01.2	Fehér	Középen	Látható	63,3	74	16,8	48	95 000
B / szélesség: 90 cm								
500.642.01.2	Fehér	Középen	Látható	78,3	89	16,8	48	135 000
500.643.01.2	Fehér	Nélkül	Látható	78,3	89	16,8	48	135 000



Kombinálható ezzel









- Geberit Acanto alsó szekrény mosdóhoz, egy fiókkal, egy belső fiókkal és búzzárral → o. 161

Fürdőszobabútorok









A kiegészítők áttekintése – Geberit Acanto fürdőszobabútor

Geberit Magyarország, Szint: február 2021

				Geberit Acanto lábkészlet		Geberit törölközőtartó fürdőszobabútorokhoz	
				500.658.00.2	500.657.00.2	502.328.xx.x	
							
				→ o. 172		→ o. 188	
				Mosdó szélessége			
Alsó szekrények kézmosóhoz							
Geberit Acanto alsó szekrény kézmosóhoz, egy ajtóval és búzzárral	500.607.01.2	40 cm	Fehér	→ o. 160	✓	✓	
	500.607.16.1		Fekete	→ o. 160	✓	✓	
	500.607.JK.2		Láva	→ o. 160	✓	✓	
	500.607.JL.2		Homokszürke	→ o. 160	✓	✓	
	500.608.01.2	45 cm	Fehér	→ o. 160	✓	✓	
	500.608.16.1		Fekete	→ o. 160	✓	✓	
	500.608.JK.2		Láva	→ o. 160	✓	✓	
	500.608.JL.2		Homokszürke	→ o. 160	✓	✓	
Alsó szekrények mosdóhoz							
Geberit Acanto alsó szekrény mosdóhoz, egy fiókkal, egy belső fiókkal és búzzárral	500.609.01.2	60 cm	Fehér	→ o. 161	✓	✓	✓
	500.609.16.1		Fekete	→ o. 161	✓	✓	✓
	500.609.JK.2		Láva	→ o. 161	✓	✓	✓
	500.609.JL.2		Homokszürke	→ o. 161	✓	✓	✓
	500.610.01.2	65 cm	Fehér	→ o. 161	✓	✓	✓
	500.610.16.1		Fekete	→ o. 161	✓	✓	✓
	500.610.JK.2		Láva	→ o. 161	✓	✓	✓
	500.610.JL.2		Homokszürke	→ o. 161	✓	✓	✓
	500.611.01.2	75 cm	Fehér	→ o. 161	✓	✓	✓
	500.611.16.1		Fekete	→ o. 161	✓	✓	✓
	500.611.JK.2		Láva	→ o. 161	✓	✓	✓
	500.611.JL.2		Homokszürke	→ o. 161	✓	✓	✓
	500.612.01.2	90 cm	Fehér	→ o. 161	✓	✓	✓
	500.612.16.1		Fekete	→ o. 161	✓	✓	✓
	500.612.JK.2		Láva	→ o. 161	✓	✓	✓
	500.612.JL.2		Homokszürke	→ o. 161	✓	✓	✓
Geberit Acanto szekrény mosdóhoz, egy fiókkal és egy belső fiókkal, rövidített kivitel, búzzárral	500.614.01.2	60 cm	Fehér	→ o. 162	✓		✓
	500.614.16.1		Fekete	→ o. 162	✓		✓
	500.614.JK.2		Láva	→ o. 162	✓		✓
	500.614.JL.2		Homokszürke	→ o. 162	✓		✓
	500.615.01.2	75 cm	Fehér	→ o. 162	✓		✓
	500.615.16.1		Fekete	→ o. 162	✓		✓
	500.615.JK.2		Láva	→ o. 162	✓		✓
	500.615.JL.2		Homokszürke	→ o. 162	✓		✓
	500.616.01.2	90 cm	Fehér	→ o. 162	✓		✓
	500.616.16.1		Fekete	→ o. 162	✓		✓
	500.616.JK.2		Láva	→ o. 162	✓		✓
	500.616.JL.2		Homokszürke	→ o. 162	✓		✓
Geberit Acanto alsó szekrény mosdóhoz, két fiókkal, két belső fiókkal és búzzárral	502.355.01.2	120 cm	Fehér	→ o. 164	✓		✓
	502.355.JL.2		Homokszürke	→ o. 164	✓		✓
	502.355.JK.2		Láva	→ o. 164	✓		✓
	502.355.16.1		Fekete	→ o. 164	✓		✓

Geberit törülközőtartó kampó	Geberit törülközőtartó fürdőszobabútorok számára, derékszögű sarok	Geberit törülközőtartó fürdőszobabútorok számára, lekerekített sarok	Geberit Acanto rendeződoboz	Geberit mágneses tartó	Geberit hálózati csatlakozó aljzat USB-csatlakozással	Geberit hálózati csatlakozó aljzat	Geberit nagyítótűkőr	Geberit állítható, akkumulátoros üzemű szekrényvilágítás
500.647.JK.2	510040000	510140000	500.648.00.2	510010000	501030000	501020000	510100000	501500000
								
→ o. 172	→ o. 478		→ o. 172	→ o. 480	→ o. 479	→ o. 478	→ o. 480	→ o. 477
				✓	✓	✓		
				✓	✓	✓		
				✓	✓	✓		
				✓	✓	✓		
				✓	✓	✓		
				✓	✓	✓		
				✓	✓	✓		
				✓	✓	✓		
				✓	✓	✓		
				✓	✓	✓		
				✓	✓	✓		
				✓	✓	✓		
				✓	✓	✓		
				✓	✓	✓		
				✓	✓	✓		
				✓	✓	✓		
				✓	✓	✓		
				✓	✓	✓		
				✓	✓	✓		
				✓	✓	✓		
				✓	✓	✓		
				✓	✓	✓		
				✓	✓	✓		
				✓	✓	✓		
				✓	✓	✓		
				✓	✓	✓		
				✓	✓	✓		
				✓	✓	✓		
				✓	✓	✓		
				✓	✓	✓		
				✓	✓	✓		
				✓	✓	✓		
				✓	✓	✓		
				✓	✓	✓		

Geberit Magyarország, Szint: február 2021

		Geberit Acanto lábkészlet		Geberit törölközőtartó fürdőszobabútorokhoz				
		500.658.00.2	500.657.00.2	502.328.xx.x				
								
		→ o. 172		→ o. 188				
Mosdó szélessége								
Alsó szekrények dupla mosdóhoz								
Geberit Acanto alsó szekrény dupla mosdóhoz, két fiókkal és búzzárral	500.613.01.2		120 cm	Fehér → o. 163	✓	✓	✓	
	500.613.16.1			Fekete → o. 163	✓	✓	✓	
	500.613.JL.2			Homokszürke → o. 163	✓	✓	✓	
	500.613.JK.2			Láva → o. 163	✓	✓	✓	
Magas kiegészítő szekrények								
Geberit Acanto magas szekrény, egy ajtóval	500.637.01.2			Fehér → o. 165	✓	✓		
	500.637.16.1		Fekete → o. 165	✓	✓			
	500.637.JK.2		Láva → o. 165	✓	✓			
	500.637.JL.2		Homokszürke → o. 165	✓	✓			
Geberit Acanto magas szekrény, két ajtóval	500.619.01.2			Fehér → o. 166	✓	✓		
	500.619.16.1		Fekete → o. 166	✓	✓			
	500.619.JK.2		Láva → o. 166	✓	✓			
	500.619.JL.2		Homokszürke → o. 166	✓	✓			
Geberit Acanto magas szekrény, két kihúzható fiókkal	500.638.01.2			Fehér → o. 167	✓	✓		
	500.638.16.1		Fekete → o. 167	✓	✓			
	500.638.JK.2		Láva → o. 167	✓	✓			
	500.638.JL.2		Homokszürke → o. 167	✓	✓			
Oldalsó kiegészítő szekrények								
Geberit Acanto oldalsó szekrény, egy fiókkal és egy belső fiókkal	500.618.01.2			Fehér → o. 168	✓	✓	✓	
	500.618.16.1		Fekete → o. 168	✓	✓	✓		
	500.618.JK.2		Láva → o. 168	✓	✓	✓		
	500.618.JL.2		Homokszürke → o. 168	✓	✓	✓		
Faliszekrények								
Geberit Acanto faliszekrény, egy ajtóval	500.639.01.2			Fehér → o. 169				
	500.639.16.1		Fekete → o. 169					
	500.639.JK.2		Láva → o. 169					
	500.639.JL.2		Homokszürke → o. 169					
Tükrös szekrények								
Geberit Acanto tükrös szekrény világítással, két ajtóval	500.644.00.2			Fakó tölgy → o. 170				
	500.645.00.2		Fakó tölgy → o. 170					
	500.646.00.2		Fakó tölgy → o. 170					

✓ Kompatibilis

Geberit törülközőtartó kampó	Geberit törülközőtartó fürdőszobabútorok számára, derékszögű sarok	Geberit törülközőtartó fürdőszobabútorok számára, lekerekített sarok	Geberit Acanto rendeződoboz	Geberit mágneses tartó	Geberit hálózati csatlakozó aljzat USB-csatlakozással	Geberit hálózati csatlakozó aljzat	Geberit nagyítótűkőr	Geberit állítható, akkumulátoros üzemű szekrényvilágítás
500.647.JK.2	510040000	510140000	500.648.00.2	510010000	501030000	501020000	510100000	501500000
								
→ o. 172	→ o. 478		→ o. 172	→ o. 480	→ o. 479	→ o. 478	→ o. 480	→ o. 477
	✓	✓	✓	✓	✓	✓		
	✓	✓	✓	✓	✓	✓		
	✓	✓	✓	✓	✓	✓		
	✓	✓	✓	✓	✓	✓		
✓				✓	✓	✓	✓	✓
✓				✓	✓	✓	✓	✓
✓				✓	✓	✓	✓	✓
✓				✓	✓	✓	✓	✓
✓				✓	✓	✓	✓	✓
✓				✓	✓	✓	✓	✓
✓				✓	✓	✓	✓	✓
✓				✓	✓	✓	✓	✓
✓				✓	✓	✓	✓	✓
	✓	✓		✓		✓		
	✓	✓		✓		✓		
	✓	✓		✓		✓		
	✓	✓		✓		✓		
✓				✓		✓		✓
✓				✓		✓		✓
✓				✓		✓		✓
✓				✓		✓		✓
				✓				
				✓				
				✓				

Mosdószekrények

Geberit Acanto alsó szekrény kézmosóhoz, egy ajtóval és búzzárral

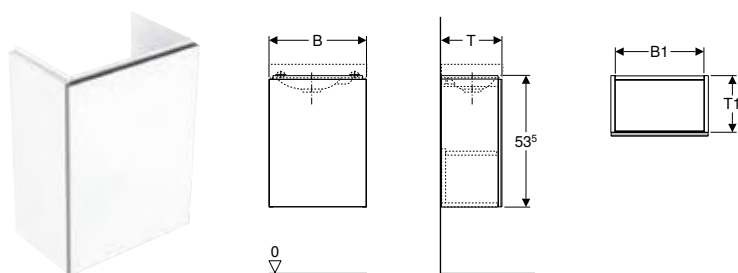

Műszaki adatok

Alapanyag	Nagy tömörségű háromrétegű farostlemez
-----------	--

Szállítási terjedelem

- Alsó szekrény kézmosóhoz
- Helytakarékos búraszifon, \varnothing 32 mm
- Rögzítőanyag

Tulajdonságok

- Falra szerelhető
- Egy ajtóval
- Push-to-open mechanizmus a nyitáshoz
- Ütközőoldal bal vagy jobb
- Nedvességtűrő
- Előlap farostlemezről üvegburkolattal
- Előszerve szállított

Cikksz.	Szín / felület	B [cm]	B1 [cm]	H [cm]	T [cm]	T1 [cm]	Ft/db
Mosdóasztal szélessége: 40 cm							
500.607.01.2	Korpusz: fehér / fényezett, erősen csillogó Ajtó: fehér / fényes üveg	39,5	36	53,5	24,5	23	90 500
500.607.JL.2	Korpusz: homokszürke / matt bevonat Ajtó: homokszürke / fényes üveg	39,5	36	53,5	24,5	23	90 500
500.607.JK.2	Korpusz: láva / matt bevonat Ajtó: láva / fényes üveg	39,5	36	53,5	24,5	23	90 500
500.607.16.1	Korpusz: fekete / matt bevonat Ajtó: fekete / fényes üveg	39,5	36	53,5	24,5	23	90 500
Mosdóasztal szélessége: 45 cm							
500.608.01.2	Korpusz: fehér / fényezett, erősen csillogó Ajtó: fehér / fényes üveg	44,5	41	53,5	37,5	36	105 000
500.608.JL.2	Korpusz: homokszürke / matt bevonat Ajtó: homokszürke / fényes üveg	44,5	41	53,5	37,5	36	105 000
500.608.JK.2	Korpusz: láva / matt bevonat Ajtó: láva / fényes üveg	44,5	41	53,5	37,5	36	105 000
500.608.16.1	Korpusz: fekete / matt bevonat Ajtó: fekete / fényes üveg	44,5	41	53,5	37,5	36	105 000

Kombinálható ezzel

- Geberit Acanto kézmosó → o. 148
- Geberit Acanto kézmosó, csaplyuk jobb oldalon → o. 148
- Geberit Option Plus tükör világítással, közvetlen vagy közvetett világítás → o. 265

Kiegészítők

- A kiegészítők áttekintése – Geberit Acanto fürdőszobabútor → o. 156

Geberit Acanto alsó szekrény mosdóhoz, egy fiókkal, egy belső fiókkal és búzzárral

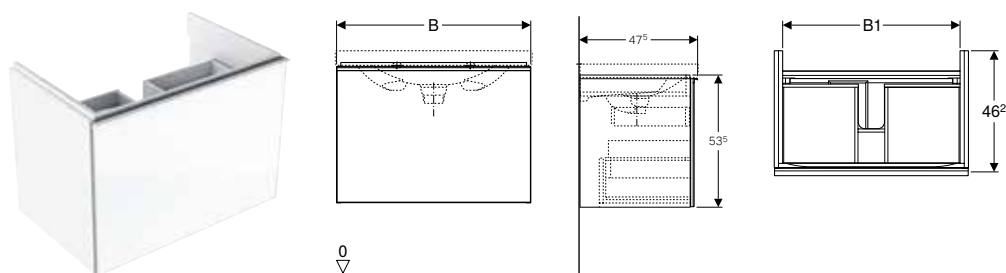

Műszaki adatok

Alapanyag	Nagy tömörségű háromrétegű farostlemez
-----------	--

Szállítási terjedelem

- Alsó szekrény mosdóhoz
- Helytakarékos búraszifon, \varnothing 32 mm
- Rögzítőanyag

Tulajdonságok

- Falra szerelhető
- Egy fiókkal
- Egy belső fiókkal
- Fogantyú a nyitáshoz
- Fiók behúzásínnel
- Nedvességtűrő
- Előlap farostlemezből üvegburkolattal
- Előszerelve szállított

Cikksz.	Szín / felület	B [cm]	B1 [cm]	H [cm]	T [cm]	Ft/db
Mosdóasztal szélessége: 60 cm						
500.609.01.2	Korpusz: fehér / fényezett, erősen csillogó Fiókok: fehér / fényes üveg	59,5	53,1	53,5	47,5	185 000
500.609.JL.2	Korpusz: homokszürke / matt bevonat Fiókok: fényes üveg/homokszürke	59,5	53,1	53,5	47,5	185 000
500.609.JK.2	Korpusz: láva / matt bevonat Fiókok: láva / fényes üveg	59,5	53,1	53,5	47,5	185 000
500.609.16.1	Korpusz: fekete / matt bevonat Fiókok: fekete / fényes üveg	59,5	53,1	53,5	47,5	185 000
Mosdóasztal szélessége: 65 cm						
500.610.01.2	Korpusz: fehér / fényezett, erősen csillogó Fiókok: fehér / fényes üveg	64	57,6	53,5	47,5	194 000
500.610.JL.2	Korpusz: homokszürke / matt bevonat Fiókok: fényes üveg/homokszürke	64	57,6	53,5	47,5	194 000
500.610.JK.2	Korpusz: láva / matt bevonat Fiókok: láva / fényes üveg	64	57,6	53,5	47,5	194 000
500.610.16.1	Korpusz: fekete / matt bevonat Fiókok: fekete / fényes üveg	64	57,6	53,5	47,5	194 000
Mosdóasztal szélessége: 75 cm						
500.611.01.2	Korpusz: fehér / fényezett, erősen csillogó Fiókok: fehér / fényes üveg	74	67,6	53,5	47,5	207 000
500.611.JL.2	Korpusz: homokszürke / matt bevonat Fiókok: fényes üveg/homokszürke	74	67,6	53,5	47,5	207 000
500.611.JK.2	Korpusz: láva / matt bevonat Fiókok: láva / fényes üveg	74	67,6	53,5	47,5	207 000
500.611.16.1	Korpusz: fekete / matt bevonat Fiókok: fekete / fényes üveg	74	67,6	53,5	47,5	207 000
Mosdóasztal szélessége: 90 cm						
500.612.01.2	Korpusz: fehér / fényezett, erősen csillogó Fiókok: fehér / fényes üveg	89	82,6	53,5	47,5	231 000
500.612.JL.2	Korpusz: homokszürke / matt bevonat Fiókok: fényes üveg/homokszürke	89	82,6	53,5	47,5	231 000
500.612.JK.2	Korpusz: láva / matt bevonat Fiókok: láva / fényes üveg	89	82,6	53,5	47,5	231 000
500.612.16.1	Korpusz: fekete / matt bevonat Fiókok: fekete / fényes üveg	89	82,6	53,5	47,5	231 000

Kombinálható ezzel

- Geberit Acanto tükrocs szekrény világítással, két ajtóval → o. 170
- Geberit Acanto mosdó szekrényhez → o. 155
- Geberit Acanto mosdó → o. 149
- Geberit Acanto mosdó pakolófelülettel → o. 149
- Geberit Acanto mosdó pakolófelülettel, egyszerű rögzítés → o. 150
- Geberit Acanto mosdó pakolófelülettel jobb oldalon, egyszerű rögzítés → o. 151
- Geberit Acanto mosdó rejtett túlfolyóval, és szelepfedéllel → o. 152
- Geberit Acanto mosdó rejtett túlfolyóval, pakolófelülettel és szelepfedéllel → o. 152

Kiegészítők

- A kiegészítők áttekintése – Geberit Acanto fürdőszobabútor → o. 156

Geberit Acanto szekrény mosdóhoz, egy fiókkal és egy belső fiókkal, rövidített kivitel, búzzárral

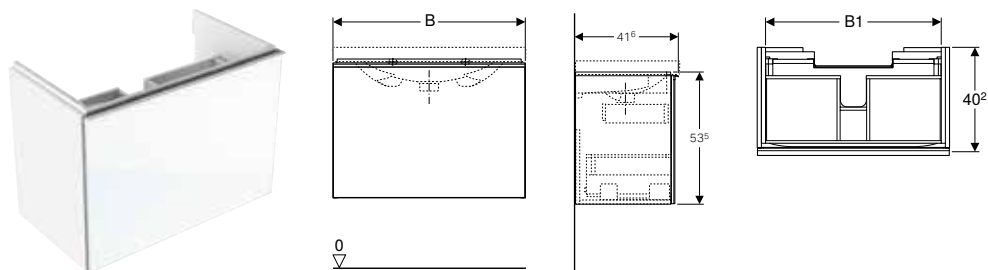

Műszaki adatok

Alapanyag	Nagy tömörségű háromrétegű farostlemez
-----------	--

Tulajdonságok

- Falra szerelhető
- Egy fiókkal
- Egy belső fiókkal
- Fogantyú a nyitáshoz
- Fiók behúzószínnel
- Rövidített kivitel
- Nedvességtűrő
- Előlap farostlemezről üvegburkolattal
- Előszervezve szállított

Szállítási terjedelem

- Alsó szekrény mosdóhoz
- Helytakarékos búraszifon, \varnothing 32 mm
- Rögzítőanyag

Cikksz.	Szín / felület	B [cm]	B1 [cm]	H [cm]	T [cm]	Ft/db
Mosdóasztal szélessége: 60 cm						
500.614.01.2	Korpusz: fehér / fényezett, erősen csillogó Fiókok: fehér / fényes üveg	59,5	53,1	53,5	41,6	160 000
500.614.JL.2	Korpusz: homokszürke / matt bevonat Fiókok: fényes üveg/homokszürke	59,5	53,1	53,5	41,6	160 000
500.614.JK.2	Korpusz: láva / matt bevonat Fiókok: láva / fényes üveg	59,5	53,1	53,5	41,6	160 000
500.614.16.1	Korpusz: fekete / matt bevonat Fiókok: fekete / fényes üveg	59,5	53,1	53,5	41,6	160 000
Mosdóasztal szélessége: 75 cm						
500.615.01.2	Korpusz: fehér / fényezett, erősen csillogó Fiókok: fehér / fényes üveg	74	67,6	53,5	41,6	182 000
500.615.JL.2	Korpusz: homokszürke / matt bevonat Fiókok: fényes üveg/homokszürke	74	67,6	53,5	41,6	182 000
500.615.JK.2	Korpusz: láva / matt bevonat Fiókok: láva / fényes üveg	74	67,6	53,5	41,6	182 000
500.615.16.1	Korpusz: fekete / matt bevonat Fiókok: fekete / fényes üveg	74	67,6	53,5	41,6	182 000
Mosdóasztal szélessége: 90 cm						
500.616.01.2	Korpusz: fehér / fényezett, erősen csillogó Fiókok: fehér / fényes üveg	89	82,6	53,5	41,6	205 000
500.616.JL.2	Korpusz: homokszürke / matt bevonat Fiókok: fényes üveg/homokszürke	89	82,6	53,5	41,6	205 000
500.616.JK.2	Korpusz: láva / matt bevonat Fiókok: láva / fényes üveg	89	82,6	53,5	41,6	205 000
500.616.16.1	Korpusz: fekete / matt bevonat Fiókok: fekete / fényes üveg	89	82,6	53,5	41,6	205 000

Kombinálható ezzel

- Geberit Acanto tükrös szekrény világítással, két ajtóval → o. 170
- Geberit Acanto mosdó, rövidített kivitel → o. 153
- Geberit Acanto mosdó, rövidített kivitel, pakolófelülettel → o. 153
- Geberit Acanto mosdó, rövidített kivitel, pakolófelülettel, egyszerű rögzítés → o. 154

Kiegészítők

- A kiegészítők áttekintése – Geberit Acanto fürdőszobabútor → o. 156

Geberit Acanto alsó szekrény dupla mosdóhoz, két fiókkal és búzzárral

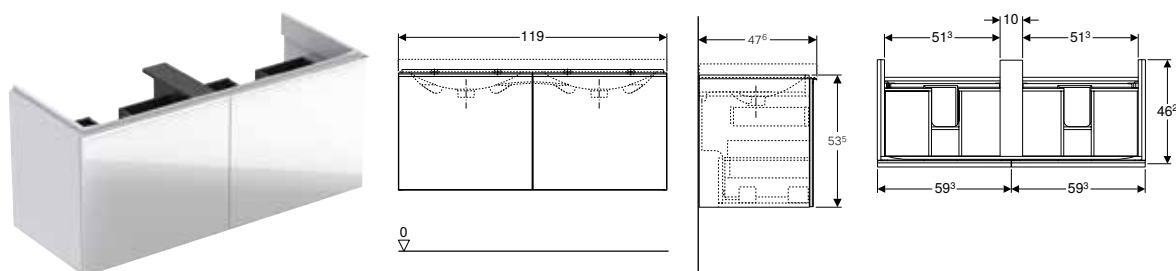

Műszaki adatok

Alapanyag	Nagy tömörségű háromrétegű farostlemez
-----------	--

Tulajdonságok

- Falra szerelhető
- Két belső fiókkal
- Két fiókkal
- Fogantyú a nyitáshoz
- Fiók behúzósinnel
- Nedvességűrő
- Előlap farostlemezről üvegburkolattal
- Előszerelve szállított

Szállítási terjedelem

- Alsó szekrény dupla mosdóhoz
- Helytakarékos búraszifon, \varnothing 32 mm
- Rögzítőanyag

Cikksz.	Szín / felület	B [cm]	H [cm]	T [cm]	Ft/db
Mosdóasztal szélessége: 120 cm					
500.613.01.2	Korpusz: fehér / fényezett, erősen csillogó Fiókok: fehér / fényes üveg	119	53,5	47,6	300 000
500.613.JL.2	Korpusz: homokszürke / matt bevonat Fiókok: fényes üveg/homokszürke	119	53,5	47,6	300 000
500.613.JK.2	Korpusz: láva / matt bevonat Fiókok: láva / fényes üveg	119	53,5	47,6	300 000
500.613.16.1	Korpusz: fekete / matt bevonat Fiókok: fekete / fényes üveg	119	53,5	47,6	300 000

Kombinálható ezzel

- Geberit Acanto dupla mosdó, egyszerű rögzítés → o. 154
- Geberit Option Plus tükör világítással, közvetlen vagy közvetett világítás → o. 265
- Geberit Option Plus tükrös szekrény világítással és három ajtóval → o. 269

Kiegészítők

- A kiegészítők áttekintése – Geberit Acanto fürdőszobabútor → o. 156

Geberit Acanto alsó szekrény mosdóhoz, két fiókkal, két belső fiókkal és búzzárral

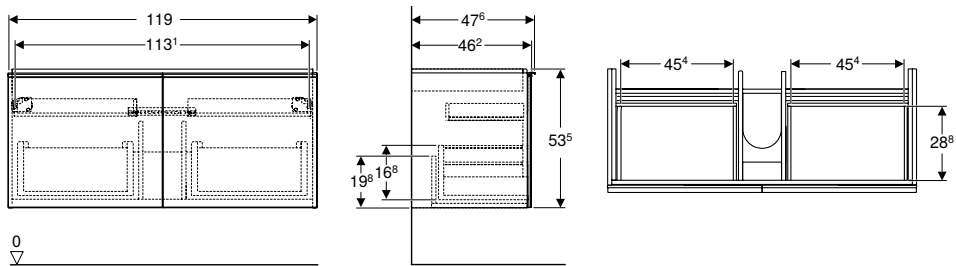

Műszaki adatok

Alapanyag	Nagy tömörségű háromrétegű farostlemez
-----------	--

Tulajdonságok

- Falra szerelhető
- Két fiókkal
- Két belső fiókkal
- Fogantyú a nyitáshoz
- Fiók behúzószínnel
- Nedvességtűrő
- Előlap farostlemezről üvegburkolattal
- Előszerelve szállított

Szállítási terjedelem

- Alsó szekrény mosdóhoz
- Helytakarékos búraszifon, \varnothing 32 mm
- Rögzítőanyag

Cikksz.	Szín / felület	B [cm]	H [cm]	T [cm]	Ft/db
Mosdóasztal szélessége: 120 cm					
502.355.01.2	Korpusz: fehér / fényezett, erősen csillogó Fiókok: fehér / fényes üveg	119	53,5	47,6	299 000
502.355.JL.2	Korpusz: homokszürke / matt bevonat Fiókok: fényes üveg/homokszürke	119	53,5	47,6	299 000
502.355.JK.2	Korpusz: láva / matt bevonat Fiókok: láva / fényes üveg	119	53,5	47,6	299 000
502.355.16.1	Korpusz: fekete / matt bevonat Fiókok: fekete / fényes üveg	119	53,5	47,6	299 000

Szállítható: április 2021

Kombinálható ezzel

- Geberit Acanto mosdó, egyszerű rögzítés → o. 150
- Geberit Option Plus tükör világítással, közvetlen vagy közvetett világítás → o. 265
- Geberit Option Plus tükrös szekrény világítással és három ajtóval → o. 269

Kiegészítők

- A kiegészítők áttekintése – Geberit Acanto fürdőszobabútor → o. 156

Oldalsó szekrények

Geberit Acanto magas szekrény, egy ajtóval

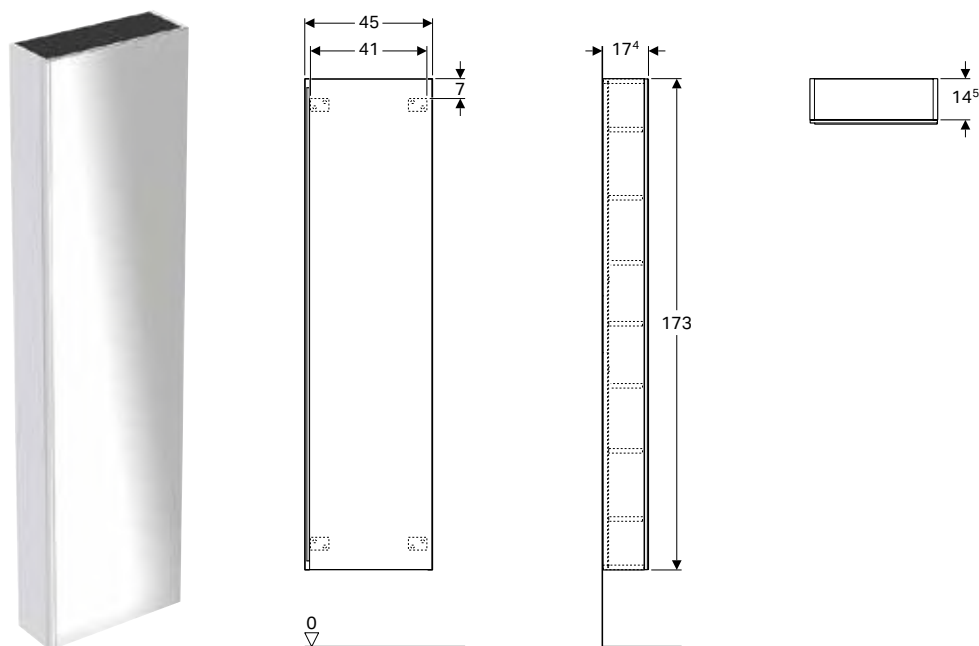

Műszaki adatok

Alapanyag	Nagy tömörségű háromrétegű farostlemez
-----------	--

Tulajdonságok

- Falra szerelhető
- Egy ajtóval
- Fogantyú a nyitáshoz
- Ütközőoldal bal vagy jobb
- Ajtó csillapítómechanizmussal
- Nedvességtűrő
- Két rögzített polccal
- Öt áthelyezhető polccal
- Előlap farostlemezről üvegburkolattal
- Előszerelve szállított

Szállítási terjedelem

- Magas kiegészítő szekrény
- 5 db áthelyezhető polc
- Rögzítőanyag

Cikksz.	Szín / felület	H [cm]	T [cm]	Ft/db
B / szélesség: 45 cm				
500.637.01.2	Korpusz: fehér / fényezett, erősen csillogó Ajtó: fehér / fényes üveg	173	17,4	218 000
500.637.JL.2	Korpusz: homokszürke / matt bevonat Ajtó: homokszürke / fényes üveg	173	17,4	218 000
500.637.JK.2	Korpusz: láva / matt bevonat Ajtó: láva / fényes üveg	173	17,4	218 000
500.637.16.1	Korpusz: fekete / matt bevonat Ajtó: fekete / fényes üveg	173	17,4	218 000

Kiegészítők

- A kiegészítők áttekintése – Geberit Acanto fürdőszobabútor → o. 156

Geberit Acanto magas szekrény, két ajtóval

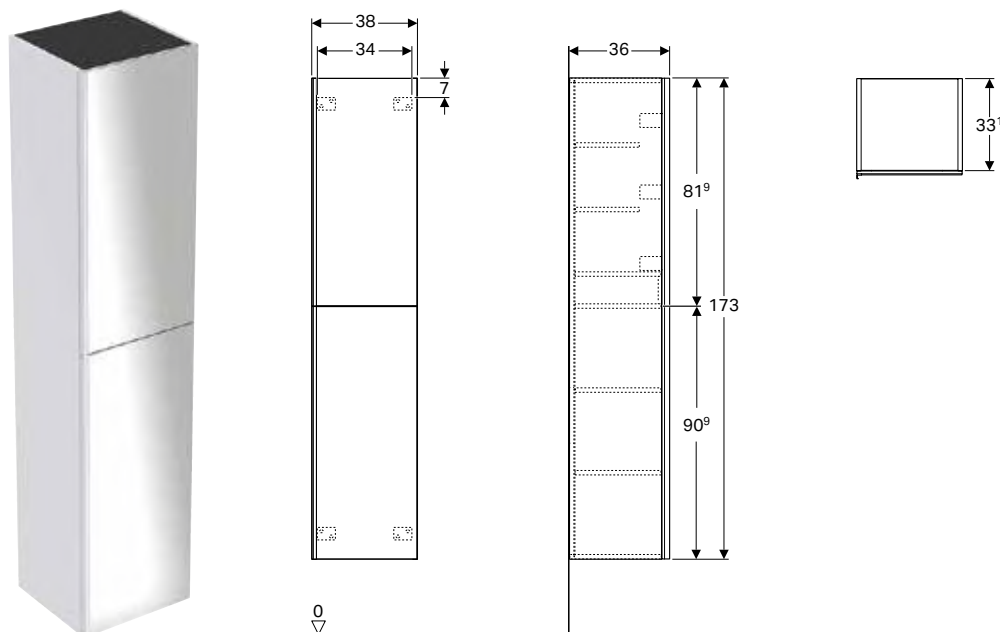

Műszaki adatok

Alapanyag	Nagy tömörségű háromrétegű farostlemez
-----------	--

Tulajdonságok

- Falra szerelhető
- Két ajtóval
- Fogantyú a nyitáshoz
- Zárható belső fiókkal
- Ütközőoldal bal vagy jobb
- Ajtó csillapítómechanizmussal
- Nedvességtűrő
- Négy áthelyezhető polccal
- Tárolódobozok az ajtó belső oldalán
- Előlap farostlemezről üvegburkolattal
- Előszerelve szállított

Szállítási terjedelem

- Magas kiegészítő szekrény
- 4 db áthelyezhető polc
- Rögzítőanyag

Cikksz.	Szín / felület	H [cm]	T [cm]	Ft/db
B / szélesség: 38 cm				
500.619.01.2	Korpusz: fehér / fényezett, erősen csillogó Ajtok: fehér / fényes üveg	173	36	233 000
500.619.JL.2	Korpusz: homokszürke / matt bevonat Ajtok: homokszürke / fényes üveg	173	36	233 000
500.619.JK.2	Korpusz: láva / matt bevonat Ajtok: láva / fényes üveg	173	36	233 000
500.619.16.1	Korpusz: fekete / matt bevonat Ajtok: fekete / fényes üveg	173	36	233 000

Kiegészítők

- A kiegészítők áttekintése – Geberit Acanto fürdőszobabútor → o. 156

Geberit Acanto magas szekrény, két kihúzható fiókkal

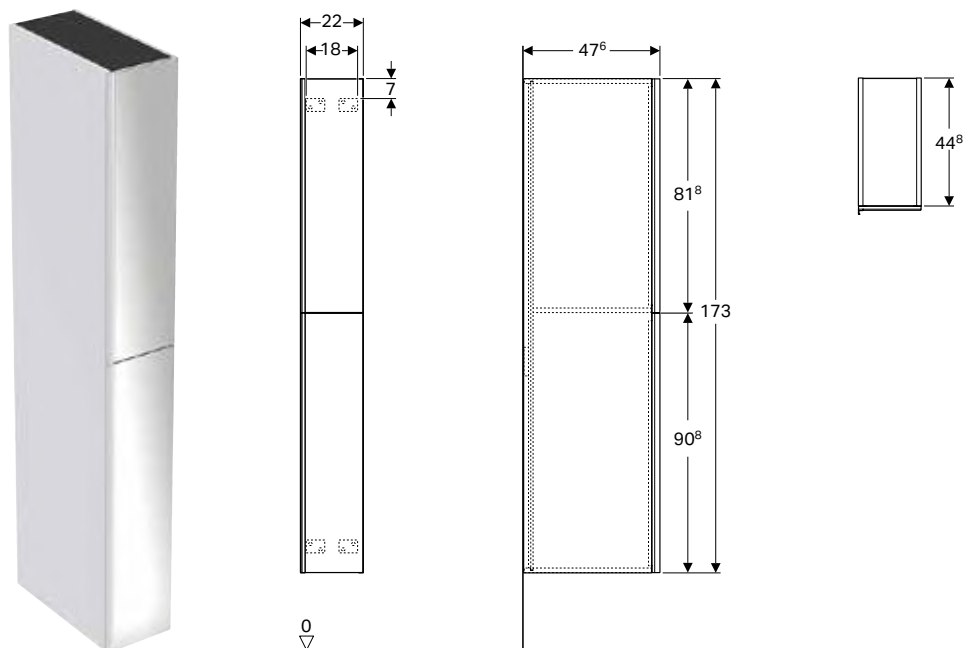

Műszaki adatok

Alapanyag	Nagy tömörségű háromrétegű farostlemez
-----------	--

Tulajdonságok

- Falra szerelhető
- Két rekesszel
- Fogantyú a nyitáshoz
- Fiók behúzósinnel
- Nedvességtűrő
- Előlap farostlemezről üvegburkolattal
- Előszerelve szállított

Szállítási terjedeleme

- Magas kiegészítő szekrény
- Rögzítőanyag

Cikksz.	Szín / felület	H [cm]	T [cm]	Ft/db
B / szélesség: 22 cm				
500.638.01.2	Korpusz: fehér / fényezett, erősen csillogó Kihúzó: fehér/fényes üveg	173	47,6	278 000
500.638.JL.2	Korpusz: homokszürke / matt bevonat Kihúzó: homokszürke / fényes üveg	173	47,6	278 000
500.638.JK.2	Korpusz: láva / matt bevonat Kihúzó: láva / fényes üveg	173	47,6	278 000
500.638.16.1	Korpusz: fekete / matt bevonat Kihúzó: fekete / fényes üveg	173	47,6	278 000

Kiegészítők

- A kiegészítők áttekintése – Geberit Acanto fürdőszobabútor → o. 156

Geberit Acanto oldalsó szekrény, egy fiókkal és egy belső fiókkal

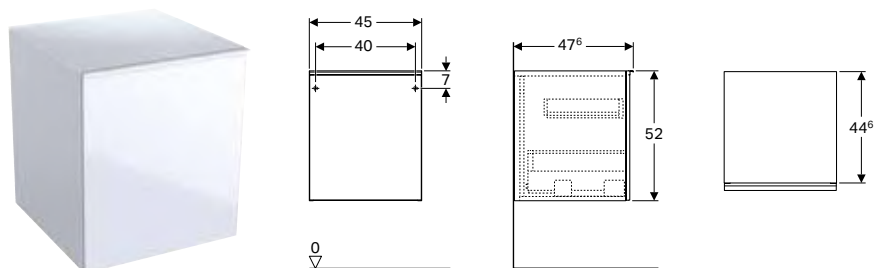

Műszaki adatok

Alapanyag	Nagy tömörségű háromrétegű farostlemez
-----------	--

Tulajdonságok

- Falra szerelhető
- Egy fiókkal
- Egy belső fiókkal
- Fogantyú a nyitáshoz
- Fiók behúzósinnel
- Nedvességtűrő
- Előlap farostlemezről üvegburkolattal
- Előszerelve szállított

Szállítási terjedelem

- Oldalszekrény
- Rögzítőanyag

Cikksz.	Szín / felület	H [cm]	T [cm]	Ft/db
B / szélesség: 45 cm				
500.618.01.2	Korpusz: fehér / fényezett, erősen csillogó Fiókok: fehér / fényes üveg	52	47,6	170 000
500.618.JL.2	Korpusz: homokszürke / matt bevonat Fiókok: fényes üveg/homokszürke	52	47,6	170 000
500.618.JK.2	Korpusz: láva / matt bevonat Fiókok: láva / fényes üveg	52	47,6	170 000
500.618.16.1	Korpusz: fekete / matt bevonat Fiókok: fekete / fényes üveg	52	47,6	170 000

Kombinálható ezzel

- Geberit mágneses tábla tárolódobozokkal → o. 171

Kiegészítők

- A kiegészítők áttekintése – Geberit Acanto fürdőszobabútor → o. 156

Geberit Acanto faliszekrény, egy ajtóval

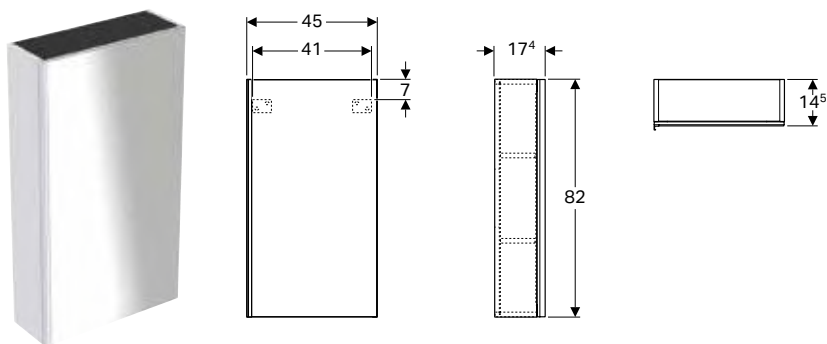

Műszaki adatok

Alapanyag	Nagy tömörségű háromrétegű farostlemez
-----------	--

Tulajdonságok

- Falra szerelhető
- Egy ajtóval
- Fogantyú a nyitáshoz
- Ütközőoldal bal vagy jobb
- Ajtó csillapítómechanizmussal
- Nedvességtűrő
- Három áthelyezhető polccal
- Tükör az ajtó belső oldalán
- Előlap farostlemezből üvegburkolattal
- Előszerelve szállított

Szállítási terjedelem

- Faliszekrény
- 3 db áthelyezhető polc
- Rögzítőanyag

Cikksz.	Szín / felület	H [cm]	T [cm]	Ft/db
B / szélesség: 45 cm				
500.639.01.2	Korpusz: fehér / fényezett, erősen csillogó Ajtó: fehér / fényes üveg	82	17,4	135 000
500.639.JL.2	Korpusz: homokszürke / matt bevonat Ajtó: homokszürke / fényes üveg	82	17,4	135 000
500.639.JK.2	Korpusz: láva / matt bevonat Ajtó: láva / fényes üveg	82	17,4	135 000
500.639.16.1	Korpusz: fekete / matt bevonat Ajtó: fekete / fényes üveg	82	17,4	135 000

Kiegészítők

- A kiegészítők áttekintése – Geberit Acanto fürdőszobabútor → o. 156

Tükrös szekrények

Geberit Acanto tükrös szekrény világítással, két ajtóval

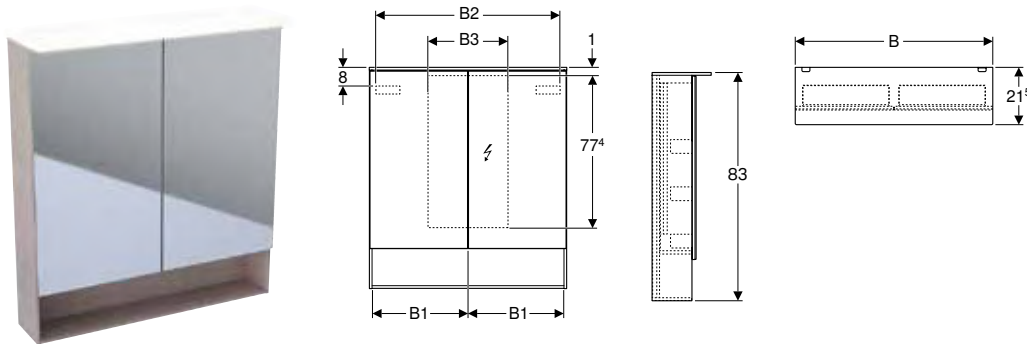

Műszaki adatok

Érintésvédelmi osztály	IP44
Névleges feszültség	230 V AC
Hálózati frekvencia	50 Hz
Üzemi feszültség	12 V DC
Kimeneti feszültség	12 V DC
Alapanyag	Nagy tömörségű háromrétegű farostlemez
Energiahatékonysági osztály	A++
Fényszín	4200 K

Tulajdonságok

- LED-világítás
- Belső világítás
- Touch-érezékelőkapcsoló
- Hálózati csatlakozó aljzat
- USB-csatlakozás
- Ajtó csillapítómechanizmussal
- Háttoldal tükörrel
- Két ajtóval
- Nagyítótükör háromszoros nagyítással
- Tárolódobozok az ajtó belső oldalán

Szállítási terjedelem

- Tükrös szekrény

Cikksz.	Szín / felület	B [cm]	B1 [cm]	B2 [cm]	H [cm]	T [cm]	Érintésvédelmi osztály	Teljesítményfelvétel [W]	Fényáram [lm]	Ft/db
500.644.00.2	Korpusz: fakó tölgy / faerezetes melamin Ajtó: külső tükörrel	60	29,6	54,6	83	21,5	I	13,3	1855	320 000
500.645.00.2	Korpusz: fakó tölgy / faerezetes melamin Ajtó: külső tükörrel	75	36,8	69	83	21,5	I	15	2100	353 000
500.646.00.2	Korpusz: fakó tölgy / faerezetes melamin Ajtó: külső tükörrel	90	44,3	84	83	21,5	I	16,5	2310	386 000

Kombinálható ezzel

- Geberit Acanto alsó szekrény mosdóhoz, egy fiókkal, egy belső fiókkal és búzzárral → o. 161
- Geberit Acanto szekrény mosdóhoz, egy fiókkal és egy belső fiókkal, rövidített kivitel, búzzárral → o. 162
- Geberit Acanto fali polc → o. 171

Kiegészítők

- A kiegészítők áttekintése – Geberit Acanto fürdőszobabútor → o. 156

Bútor kiegészítők

Geberit Acanto fali polc

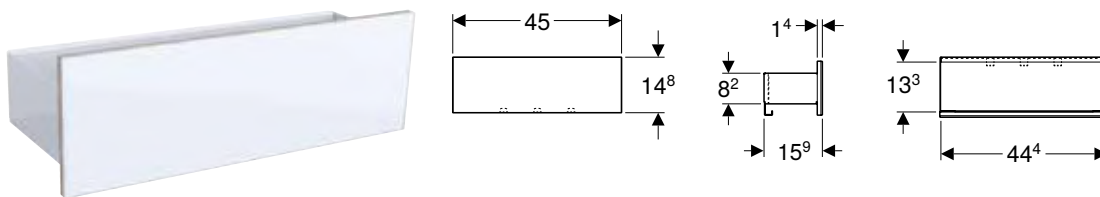

Műszaki adatok

Alapanyag	Acél
-----------	------

Tulajdonságok

- Falra szerelhető
- Három törölközőtartó kampóval
- Nedvességtűrő
- Előlap farostlemezből üvegburkolattal
- Előszerelve szállított

Szállítási terjedelem

- Fali polc
- Rögzítőanyag

Cikksz.	Szín / felület	B [cm]	H [cm]	T [cm]	Ft/db
500.617.01.2	Korpusz: fehér / matt porszórt bevonat Előlap: fehér / csillogó üveg	45	14,8	15,9	54 500
500.617.JL.2	Korpusz: homokszürke / matt porszórt bevonat Előlap: homokszürke / csillogó üveg	45	14,8	15,9	54 500
500.617.JK.2	Korpusz: láva / matt porszórt bevonat Előlap: láva / fényes üveg	45	14,8	15,9	54 500
500.617.16.1	Korpusz: fekete / matt porszórt bevonat Előlap: fekete / csillogó üveg	45	14,8	15,9	54 500

Kombinálható ezzel

- Geberit Acanto tükrös szekrény világítással, két ajtóval → o. 170

Geberit mágneses tábla tárolódobozokkal

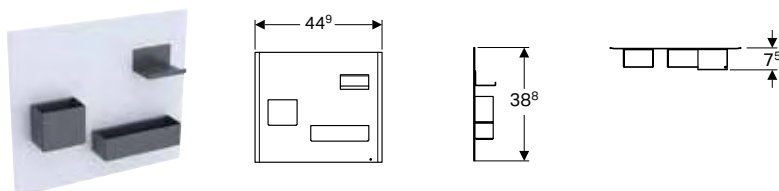

Műszaki adatok

Alapanyag	Acél
-----------	------

Tulajdonságok

- Tárolódobozok különböző méretben
- Tárolódobozok mágneses rögzítéssel

Szállítási terjedelem

- Mágnes tábla
- Tárolódobozok

Cikksz.	Szín / felület	Ft/db
500.649.01.2	Mágnes tábla: fehér / matt porszórt bevonat Tárolódoboz mágnessel rögzíthető: láva / porszórt matt bevonat	56 500
500.649.JL.2	Mágnes tábla: homokszürke / matt porszórt bevonat Tárolódoboz mágnessel rögzíthető: láva / porszórt matt bevonat	56 500
500.649.JK.2	Mágnes tábla: lávaszínű / matt porszórt bevonat Tárolódoboz mágnessel rögzíthető: láva / porszórt matt bevonat	56 500
500.649.16.1	Mágnes tábla: fekete / matt porszórt bevonat Tárolódoboz mágnessel rögzíthető: láva / porszórt matt bevonat	56 500

Kombinálható ezzel

- Geberit Acanto oldalsó szekrény, egy fiókkal és egy belső fiókkal → o. 168
- Geberit Smyle Square oldalsó szekrény, két fiókkal → o. 248

Kiegészítők

Geberit Acanto rendeződoboz

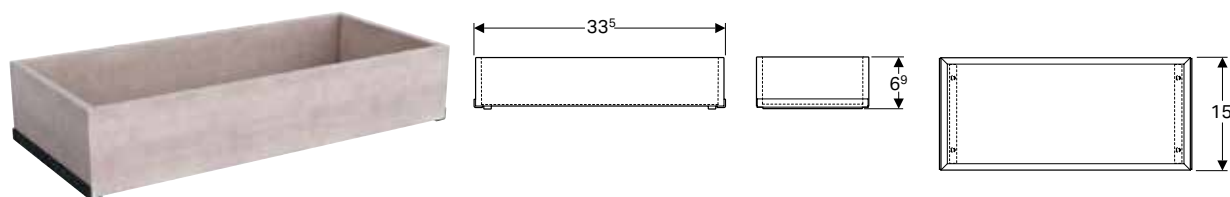

Műszaki adatok

Alapanyag	Nagy tömörségű háromrétegű farostlemez
-----------	--

Cikksz.	Szín / felület	Ft/db
500.648.00.2	Fakó tölgy	19 000

Geberit Acanto lábkészlet

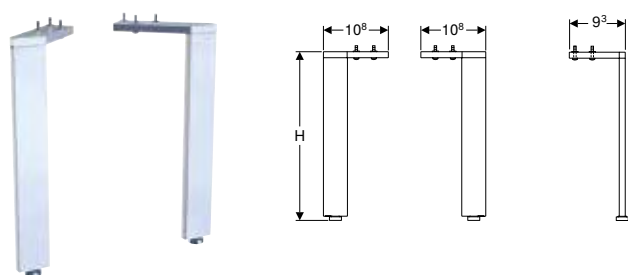

Műszaki adatok

Alapanyag	Alumínium
-----------	-----------

Tulajdonságok

- Állítható magasságú, a padló egyenetlenségeinek kiegyenlítésére

Szállítási terjedelem

- 2 darabos készlet

Cikksz.	Szín / felület	Ft/db
---------	----------------	-------

H / magasság: 28,1 cm

500.658.00.2	Fényes króm	18 700
--------------	-------------	--------

H / magasság: 31,6 cm

500.657.00.2	Fényes króm	15 000
--------------	-------------	--------



- Az Acanto mosdó-alsószekrények más Acanto mosdókkal való kombinációban való szerelése 28,1 cm-es lábkészlettel történik
- Az Acanto mosdó-alsószekrények Acanto mosdószekrényekkel való kombinációban való szerelése 31,6 cm-es lábkészlettel történik

Geberit törülközőtartó kampó

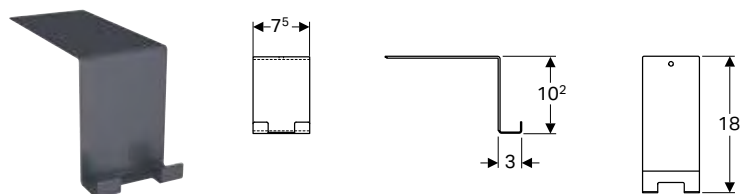

Műszaki adatok

Alapanyag	Acél
-----------	------

Cikksz.	Szín / felület	Ft/db
500.647.JK.2	Láva / Matt pórszórt	15 000

WC-k

Fali WC-k

Geberit Acanto fali WC mélyöblítésű, zárt forma, Rimfree

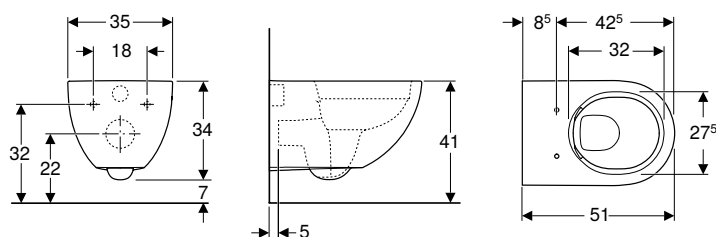

Felhasználási területek

- Falsík alatti öblítőtartályokhoz
- Falsík alatti nyomó-öblítő szelephez

Műszaki adatok

Alapanyag	Szaniterkerámia
-----------	-----------------

Tulajdonságok

- Falra szerelhető
- Mélyöblítésű WC
- Rimfree
- Egyszerű rögzítés Geberit falhoz rögzítéssel típus EFF2, WC-hez
- 1. típus, teljes mennyiség 6 / 5 / 4 l, EN 997 szerint
- 4.5 literrel öblít
- Zárt kivitel
- Rejtett rögzítés

Szállítási terjedelem

- Rögzítőanyag

Cikksz.	Szín / felület	B [cm]	H [cm]	T [cm]	Ft/db
500.600.01.2	Fehér	35	34	51	90 500

Kiegészítőleg megrendelendő

- WC-ülőke

Kombinálható ezzel

- Geberit Acanto WC-ülőke → o. 174

Kiegészítők

- Geberit rögzítési anyag fali WC-hez és fali bidékhez → o. 482
- Geberit szifoncsatlakozó WC-hez → o. 57



- A szereléshez a szerelési módnak megfelelően Geberit csatlakozó készlet fali WC-hez szükséges

Álló WC-k, magasított

Geberit Acanto mélyöblítésű álló WC, magasított, falhoz illeszkedő, Rimfree

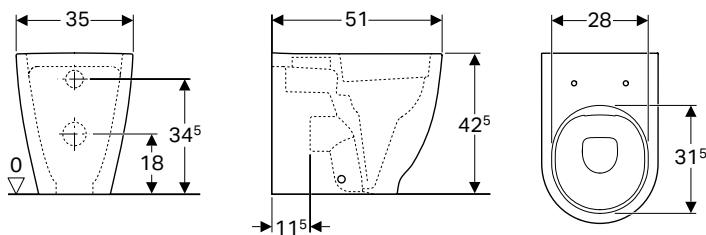

Felhasználási területek

- Falsík alatti öblítőtartályokhoz
- Falsík alatti nyomó-öblítő szelephez

Műszaki adatok

Alapanyag	Szsaniterkerámia
-----------	------------------

Tulajdonságok

- Talpon álló
- Falhoz illeszkedő
- Mélyöblítésű WC
- Rimfree
- 1. típus, teljes mennyiség 6 / 5 / 4 l, EN 997 szerint
- Alsó vagy hátsó kifolyású
- 4.5 literrel öblít
- Zárt kivitel
- Rejtett rögzítés
- Rövidített kivitel
- Megemelt ülés magasság

Szállítási terjedelem

- Rögzítőanyag

Cikksz.	Szín / felület	B [cm]	H [cm]	T [cm]	Ft/db
500.602.01.2	Fehér	35	42,5	51	116 000

Kiegészítőleg megrendelendő

- WC-ülőke

Kombinálható ezzel

- Geberit Acanto WC-ülőke → o. 174

Kiegészítők

- Geberit szifoncsatlakozó készlet álló WC-hez → o. 58
- Geberit 90°-os csatlakozókönyök készlet hosszabbítóval → o. 488

WC-ülőké

Geberit Acanto WC-ülőke

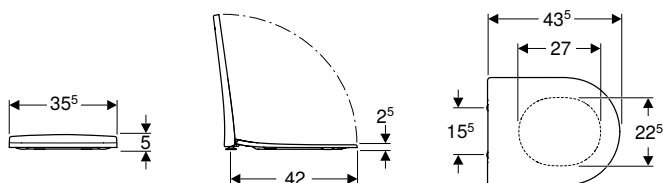

Műszaki adatok

Alapanyag	Duroplast
-----------	-----------

Tulajdonságok

- Wrap over WC-fedél
- Slim design
- Antibakteriális

Cikksz.	Szín / felület	Gyorskioldó csuklópántok	Lecsapódás gátlós	Rögzítés	Csuklópánt anyaga	Ft/db
500.605.01.2	Fehér	Igen	Igen	Felső	Krómozott sárgaréz	48 100
500.660.01.2	Fehér	Nem	Igen	Felső	Krómozott sárgaréz	47 300
500.604.01.2	Fehér	Nem	Nem	Felső	Krómozott sárgaréz	31 600

Kombinálható ezzel

- Geberit Acanto fali WC mélyöblítésű, zárt forma, Rimfree → o. 173
- Geberit Acanto mélyöblítésű álló WC, magasított, falhoz illeszkedő, Rimfree → o. 174

Bidék

Fali bidék

Geberit Acanto fali bidé, zárt forma

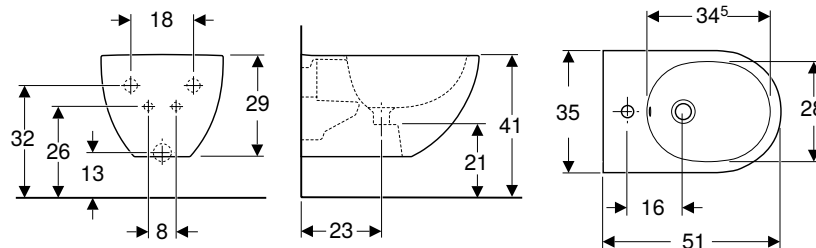

Felhasználási területek

- Egykaros csaptelepekhez flexibilis csővel

Műszaki adatok

Alapanyag	Szaniterkerámia
-----------	-----------------

Tulajdonságok

- Falra szerelhető
- Rejtett vízcsatlakozás
- Egyszerű rögzítés Geberit falhoz rögzítéssel típus EFF2, bidéhez
- Zárt kivitel
- Rejtett rögzítés

Szállítási terjedelem

- Rögzítőanyag

Cikksz.	Szín / felület	Tűlfolyó	B [cm]	H [cm]	T [cm]	Ft/db
500.601.01.2	Fehér	Látható	35	29	51	77 000

Kiegészítők

- Geberit rögzítési anyag fali WC-hez és fali bidékhez → o. 482

Álló bidék

Geberit Acanto falhoz illeszkedő álló bidé, zárt forma

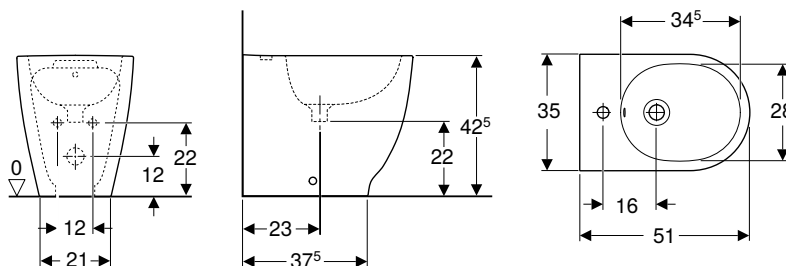

Műszaki adatok

Alapanyag	Szaniterkerámia
-----------	-----------------

Tulajdonságok

- Talpon álló
- Falhoz illeszkedő
- Rejtett vízcsatlakozás
- Rövidített kivitel
- Zárt kivitel
- Rejtett rögzítés

Szállítási terjedelem

- Rögzítőanyag

Cikksz.	Szín / felület	Tűlfolyó	B [cm]	H [cm]	T [cm]	Ft/db
500.603.01.2	Fehér	Látható	35	42,5	51	69 500











Geberit iCon









Mosdók.....	178
A választék áttekintése – Geberit iCon mosdók és mosdószekrények.....	179
Kézmosók.....	182
Sarok kézmosók	183
Mosdók	184
Dupla mosdók.....	186
Pultra ültethető mosdók.....	186
Fürdőszobabútorok.....	188
Fürdőszobabútor-kiegészítők	188
Kiegészítők	188
Fürdőszobabútorok.....	190
A tartozékok áttekintése – Geberit iCon fürdőszobabútor.....	190
Mosdószekrények.....	196
Oldalsó szekrények	206
Tükrök	211
Bútor kiegészítők.....	212
WC-k	214
A választék áttekintése – Geberit iCon WC-k és WC-ülőkék.....	215
Fali WC-k.....	216
Álló WC-k	219
WC-ülőkék	222
Falon kívüli öblítőtartályok	224
Falon kívüli öblítőtartályok WC-khez, szaniterkerámia	224
Bidék	226
Fali bidék.....	226
Álló bidék	227

Mosdók







A választék áttekintése – Geberit iCon mosdók és mosdószeletrények

Geberit Magyarország, Szint: február 2021

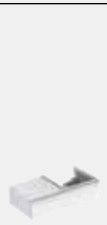
		Kézmosó					Geberit iCon mosdó			
		Geberit iCon kézmosó	Geberit iCon kézmosó pakolófelülettel							
		38 cm	53 cm, jobb oldali pakolófelület	53 cm, bal oldali pakolófelület	60 cm	75 cm	90 cm	120 cm		
Fehér, csaplyuk jobb oldalon, túlfolyó nélkül		124736000	124053000							
Fehér, csaplyuk bal oldalon, rejtett túlfolyó		124836000		124153000						
Fehér, csaplyuk közepén, látható túlfolyó					124060000	124075000	124090000			
Fehér, csaplyuk közepén, túlfolyó nélkül					124062000					
Fehér, csaplyuk nélkül, látható túlfolyó					124063000	124078000	124093000	124025000		
Fehér, csaplyuk bal és jobb oldalon, látható túlfolyó									124020000	
										
		→ o. 182	→ o. 182	→ o. 182	→ o. 184	→ o. 184	→ o. 184	→ o. 184		
Mosdó szélessége 38 cm										
Geberit iCon alsó szekrény kézmosóhoz, egy ajtóval	840037000		Fehér	→ o. 196	✓					
	840039000		Platina	→ o. 196	✓					
	841037000		Matt fehér	→ o. 196	✓					
	841038000		Láva	→ o. 196	✓					
	841039000		Természetes tölgy	→ o. 196	✓					
Mosdó szélessége 53 cm										
Geberit iCon alsó szekrény kézmosóhoz, egy fiókkal	840052000		Fehér	→ o. 197	✓	✓				
	840054000		Platina	→ o. 197	✓	✓				
	841052000		Matt fehér	→ o. 197	✓	✓				
	841053000		Láva	→ o. 197	✓	✓				
	841054000		Természetes tölgy	→ o. 197	✓	✓				
Mosdó szélessége 60 cm										
Geberit iCon alsó szekrény mosdóhoz, egy fiókkal	840260000		Fehér	→ o. 198			✓			
	840262000		Platina	→ o. 198		✓				
	841260000		Matt fehér	→ o. 198		✓				
	841261000		Láva	→ o. 198		✓				
	841262000		Természetes tölgy	→ o. 198		✓				
Geberit iCon alsó szekrény mosdóhoz, két fiókkal	840360000		Fehér	→ o. 200			✓			
	840362000		Platina	→ o. 200		✓				
	841360000		Matt fehér	→ o. 200		✓				
	841361000		Láva	→ o. 200		✓				
	841362000		Természetes tölgy	→ o. 200		✓				
Mosdó szélessége 75 cm										
Geberit iCon alsó szekrény mosdóhoz, egy fiókkal	840275000		Fehér	→ o. 198				✓		
	840277000		Platina	→ o. 198			✓			
	841275000		Matt fehér	→ o. 198			✓			
	841276000		Láva	→ o. 198			✓			
	841277000		Természetes tölgy	→ o. 198			✓			
Geberit iCon alsó szekrény mosdóhoz, két fiókkal	840375000		Fehér	→ o. 200				✓		
	840377000		Platina	→ o. 200			✓			
	841375000		Matt fehér	→ o. 200			✓			
	841376000		Láva	→ o. 200			✓			
	841377000		Természetes tölgy	→ o. 200			✓			
Mosdó szélessége 90 cm										
Geberit iCon alsó szekrény mosdóhoz, egy fiókkal	840290000		Fehér	→ o. 198					✓	
	840292000		Platina	→ o. 198				✓		
	841290000		Matt fehér	→ o. 198				✓		
	841291000		Láva	→ o. 198				✓		
	841292000		Természetes tölgy	→ o. 198					✓	

Mosdóasztalok				Dupla mosdók	Pultra ültethető mosdók				
Geberit iCon mosdó dekor tállal		Geberit iCon mosdó pakolófelülettel és dekor tállal		Geberit iCon dupla mosdó	Geberit iCon pultra ültethető mosdó		Geberit iCon pultra ültethető mosdó tállal		
50 cm, jobb oldali pakolófelület, jobb oldali dekortálca	50 cm, bal oldali pakolófelület, bal oldali dekortálca	90 cm, pakolófelület a jobb oldalon, dekortálca a jobb oldalon	90 cm, pakolófelület a bal oldalon, dekortálca a bal oldalon	120 cm	60 cm	75 cm	50 cm, jobb oldali pakolófelület, jobb oldali dekortálca	50 cm, bal oldali pakolófelület, bal oldali dekortálca	
124050000	124150000	124190000	124195000	124120000	124560000	124575000	124550000	124650000	
									
→ o. 185	→ o. 185	→ o. 185	→ o. 185	→ o. 186	→ o. 186	→ o. 186	→ o. 187	→ o. 187	
		✓	✓						
		✓	✓						
		✓	✓						
		✓	✓						
		✓	✓						

Geberit Magyarország, Szint: február 2021

					Kézmosó			Geberit iCon mosdó				
					Geberit iCon kézmosó	Geberit iCon kézmosó pakolófelülettel						
					38 cm	53 cm, jobb oldali pakolófelület	53 cm, bal oldali pakolófelület	60 cm	75 cm	90 cm	120 cm	
Geberit iCon alsó szekrény mosdóhoz, két fiókkal	840390000		Fehér	→ o. 200						✓		
	840377000		Platina	→ o. 200						✓		
	841390000		Matt fehér	→ o. 200						✓		
	841391000		Láva	→ o. 200						✓		
	841392000		Természetes tölgy	→ o. 200						✓		
Geberit iCon alsó szekrény mosdóhoz, egy fiókkal és pakolófelülettel	840490000		Fehér	→ o. 199								
	840492000		Platina	→ o. 199								
	841490000		Matt fehér	→ o. 199								
	841491000		Láva	→ o. 199								
	841492000		Természetes tölgy	→ o. 199								
	840590000		Fehér	→ o. 199								
	840592000		Platina	→ o. 199								
	841590000		Matt fehér	→ o. 199								
	841591000		Láva	→ o. 199								
Geberit iCon alsó szekrény mosdóhoz, két fiókkal	840390000		Fehér	→ o. 200						✓		
	840392000		Platina	→ o. 200						✓		
	841390000		Matt fehér	→ o. 200						✓		
	841391000		Láva	→ o. 200						✓		
	841392000		Természetes tölgy	→ o. 200						✓		
Mosdó szélessége 120 cm												
Geberit iCon alsó szekrény mosdóhoz, két fiókkal	840120000		Fehér	→ o. 201							✓	
	840122000		Platina	→ o. 201							✓	
	841120000		Matt fehér	→ o. 201							✓	
	841121000		Láva	→ o. 201							✓	
	841122000		Természetes tölgy	→ o. 201							✓	
Geberit iCon alsó szekrény dupla mosdóhoz, két fiókkal	840220000		Fehér	→ o. 203								
	840222000		Platina	→ o. 203								
	841220000		Matt fehér	→ o. 203								
	841221000		Láva	→ o. 203								
	841222000		Természetes tölgy	→ o. 203								
Geberit iCon alsó szekrény két mosdóhoz, két fiókkal és pakolófelülettel	840320000		Fehér	→ o. 205								
	840322000		Platina	→ o. 205								
	841320000		Matt fehér	→ o. 205								
	841321000		Láva	→ o. 205								
	841322000		Természetes tölgy	→ o. 205								
Geberit iCon alsó szekrény mosdóhoz, négy fiókkal	840420000		Fehér	→ o. 202							✓	
	840422000		Platina	→ o. 202							✓	
	841420000		Matt fehér	→ o. 202							✓	
	841421000		Láva	→ o. 202							✓	
	841422000		Természetes tölgy	→ o. 202							✓	
Geberit iCon alsó szekrény dupla mosdóhoz, négy fiókkal	840520000		Fehér	→ o. 204								
	840522000		Platina	→ o. 204								
	841520000		Matt fehér	→ o. 204								
	841521000		Láva	→ o. 204								
	841522000		Természetes tölgy	→ o. 204								

✓ Kompatibilis

Mosdóasztalok				Dupla mosdók	Pultra ültethető mosdók			
Geberit iCon mosdó dekor tállal		Geberit iCon mosdó pakolófelülettel és dekor tállal		Geberit iCon dupla mosdó	Geberit iCon pultra ültethető mosdó		Geberit iCon pultra ültethető mosdó tállal	
50 cm, jobb oldali pakolófelület, jobb oldali dekortálca	50 cm, bal oldali pakolófelület, bal oldali dekortálca	90 cm, pakolófelület a jobb oldalon, dekortálca a jobb oldalon	90 cm, pakolófelület a bal oldalon, dekortálca a bal oldalon	120 cm	60 cm	75 cm	50 cm, jobb oldali pakolófelület, jobb oldali dekortálca	50 cm, bal oldali pakolófelület, bal oldali dekortálca
		✓	✓					
		✓	✓					
		✓	✓					
		✓	✓					
		✓	✓					
	✓							
	✓							
	✓							
	✓							
	✓							
✓								
✓								
✓								
✓								
✓								
		✓	✓					
		✓	✓					
		✓	✓					
		✓	✓					
		✓	✓					
					✓			
					✓			
					✓			
					✓			
					✓			
✓	✓							
✓	✓							
✓	✓							
✓	✓							
✓	✓							
					✓			
					✓			
					✓			
					✓			
					✓			

Kézmosók

Geberit iCon kézmosó

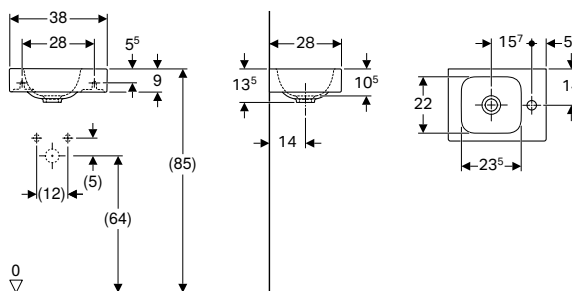

Műszaki adatok

Alapanyag	Szsaniterkerámia
-----------	------------------

Tulajdonságok

- Mosdósze krénnyel kombinálható
- Aszimmetrikus

Cikksz.	Szín / felület	Csapfurat	Túlfolyó	H [cm]	T [cm]	Ft/db
B / szélesség: 38 cm						
124736000	Fehér	Jobb	Nélkül	13,5	28	24 600
124836000	Fehér	Bal	Nélkül	13,5	28	24 600

Kombinálható ezzel

- Geberit iCon alsó szekrény kézmosóhoz, egy ajtóval → o. 196

Kiegészítők

- Geberit lefolyószelep szabad összefolyóval és szelepfedéllel → o. 483
- Geberit búraszifon mosdóhoz, helytakarékos típus, hátsó kifolyású → o. 484
- Geberit rögzítési anyag kézmosóhoz → o. 475

Geberit iCon kézmosó pakolófelülettel

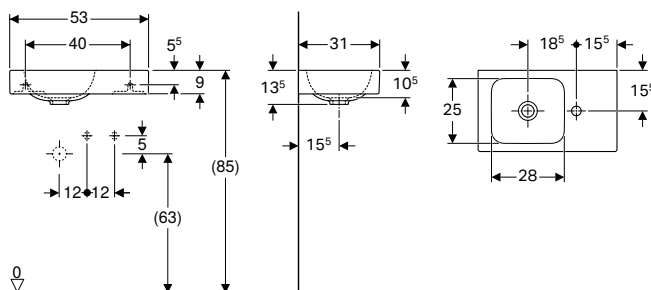

Műszaki adatok

Alapanyag	Szsaniterkerámia
-----------	------------------

Tulajdonságok

- Mosdósze krénnyel kombinálható
- Aszimmetrikus
- Pakolófelületekkel

Cikksz.	Szín / felület	Csapfurat	Túlfolyó	Lerakófelület	H [cm]	T [cm]	Ft/db
B / szélesség: 53 cm							
124053000	Fehér	Jobb	Nélkül	Jobb	13,5	31	54 500
124153000	Fehér	Bal	Nélkül	Bal	13,5	31	54 500

Kombinálható ezzel

- Geberit iCon alsó szekrény kézmosóhoz, egy fiókkal → o. 197

Kiegészítők

- Geberit lefolyószelep szabad összefolyóval és szelepfedéllel → o. 483
- Geberit búraszifon mosdóhoz, helytakarékos típus, hátsó kifolyású → o. 484
- Geberit rögzítési anyag kézmosóhoz → o. 475

Sarak kézmosók

Geberit iCon sarok kézmosó

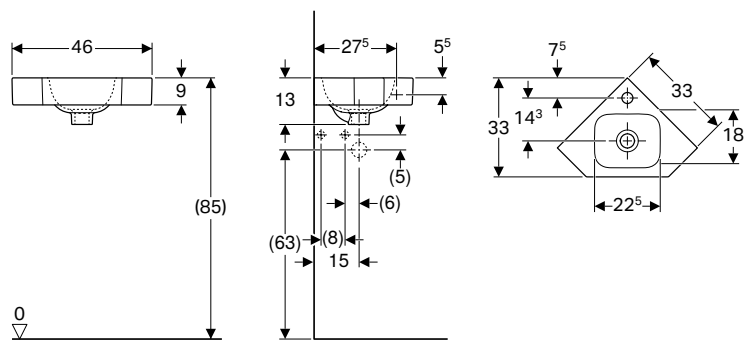

Felhasználási területek

- Sarokba történő szereléshez

Műszaki adatok

Alapanyag	Szsaniterkerámia
-----------	------------------

Cikksz.	Szín / felület	Csapfurat	Túlfolyó	H [cm]	T [cm]	Ft/db
B / szélesség: 46 cm						
124729000	Fehér	Középen	Nélkül	13	33	33 700
124730000	Fehér	Nélkül	Nélkül	13	33	39 100

Kiegészítők

- Geberit lefolyószelep szabad összefolyóval és szelepfedéllel → o. 483
- Geberit búraszifon mosdóhoz, helytakarékos típus, hátsó kifolyású → o. 484
- Geberit rögzítési anyag kézmosóhoz → o. 475

Mosdók

Geberit iCon mosdó

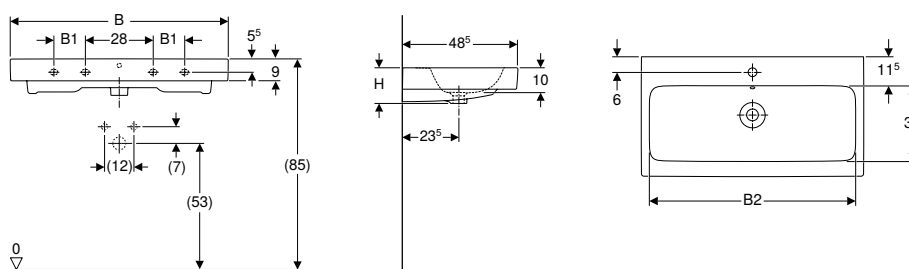

Műszaki adatok

Alapanyag	Szsaniterkerámia
-----------	------------------

Tulajdonságok

- Mosdószekrényvel kombinálható

Cikksz.	Szín / felület	Csapfurat	Túlfolyó	B1 [cm]	B2 [cm]	Mosdó alatti szekrény szélesség [cm]	H [cm]	T [cm]	Rögzítési pontok	Ft/db
B / szélesség: 60 cm										
124060000	Fehér	Középen	Látható	-	54,5	59,5	15,5	48,5	2	46 300
124062000	Fehér	Középen	Nélkül	-	54,5	59,5	15,5	48,5	2	53 500
124063000	Fehér	Nélkül	Látható	-	54,5	59,5	15,5	48,5	2	53 500
124061000	Fehér	Nélkül	Nélkül	-	54,5	59,5	15,5	48,5	2	53 500
B / szélesség: 75 cm										
124075000	Fehér	Középen	Látható	-	69	74	15,5	48,5	2	84 500
124078000	Fehér	Nélkül	Látható	-	69	74	15,5	48,5	2	90 500
B / szélesség: 90 cm										
124090000	Fehér	Középen	Látható	13	84	89	16	48,5	4	116 000
124093000	Fehér	Nélkül	Látható	13	84	89	16	48,5	4	123 000
B / szélesség: 120 cm										
124020000	Fehér	Bal és jobb	Látható	28	114,5	119	16	48,5	4	148 000
124025000	Fehér	Nélkül	Látható	28	114,5	119	16	48,5	4	154 000

Kombinálható ezzel

- Geberit iCon alsó szekrény mosdóhoz, egy fiókkal → o. 198
- Geberit iCon alsó szekrény mosdóhoz, két fiókkal → o. 200
- Geberit iCon alsó szekrény mosdóhoz, két fiókkal → o. 201
- Geberit iCon alsó szekrény mosdóhoz, négy fiókkal → o. 202

Kiegészítők

- Geberit helytakarékos kivitelű mosdószifon, nyomó működtetésű, külső szelepfedéllel → o. 486
- Geberit búraszifon mosdóhoz, helytakarékos típus, hátsó kifolyású → o. 484
- Geberit rögzítési anyag mosdóhoz → o. 474

Geberit iCon mosdó pakolófelülettel és dekor tállal

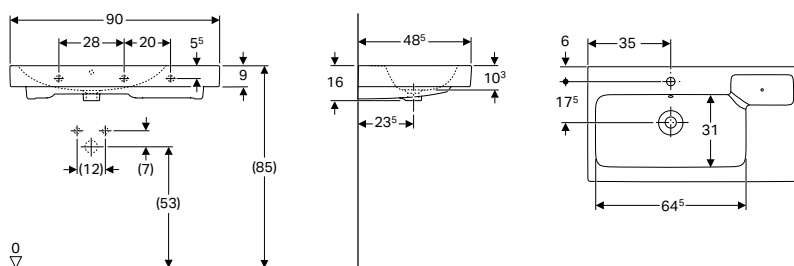

Műszaki adatok

Alapanyag	Szaniterkerámia
-----------	-----------------

Tulajdonságok

- Mosdósze krénnyel kombinálható
- Aszimmetrikus
- Dekor tál behelyezve
- Pakolófelületekkel

Szállítási terjedelem

- Dekor tál

Cikksz.	Szín / felület	Csapfurat	Túlfolyó	Lerakófelület	Mosdó alatti szekrény szélesség [cm]	H [cm]	T [cm]	Díztálca	Ft/db
---------	----------------	-----------	----------	---------------	--------------------------------------	--------	--------	----------	-------

B / szélesség: 90 cm

124190000	K Fehér	Középen	Látható	Jobb	89	16	48,5	Jobb	131 000
124195000	K Fehér	Középen	Látható	Bal	89	16	48,5	Bal	131 000

K: Kifutó, szállítható: szeptember 2021

Kombinálható ezzel

- Geberit iCon alsó szekrény mosdóhoz, egy fiókkal → o. 198
- Geberit iCon alsó szekrény mosdóhoz, két fiókkal → o. 200

Kiegészítők

- Geberit helytakarékos kivitelű mosdósifon, nyomó működtetésű, külső szelepfedéllel → o. 486
- Geberit búrasifon mosdóhoz, helytakarékos típus, hátsó kifolyású → o. 484
- Geberit rögzítési anyag mosdóhoz → o. 474

Geberit iCon mosdó dekor tállal

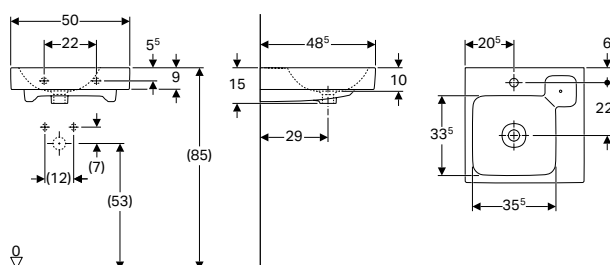

Műszaki adatok

Alapanyag	Szaniterkerámia
-----------	-----------------

Tulajdonságok

- Mosdósze krénnyel kombinálható
- Aszimmetrikus
- Dekor tál behelyezve

Szállítási terjedelem

- Dekor tál

Cikksz.	Szín / felület	Csapfurat	Túlfolyó	Lerakófelület	H [cm]	T [cm]	Díztálca	Ft/db
---------	----------------	-----------	----------	---------------	--------	--------	----------	-------

B / szélesség: 50 cm

124050000	K Fehér	Középen	Látható	Jobb	15	48,5	Jobb	71 500
124150000	K Fehér	Középen	Látható	Bal	15	48,5	Bal	71 500

K: Kifutó, szállítható: szeptember 2021

Kombinálható ezzel

- Geberit iCon alsó szekrény mosdóhoz, egy fiókkal és pakolófelülettel → o. 199
- Geberit iCon alsó szekrény két mosdóhoz, két fiókkal és pakolófelülettel → o. 205

Kiegészítők

- Geberit helytakarékos kivitelű mosdósifon, nyomó működtetésű, külső szelepfedéllel → o. 486
- Geberit búrasifon mosdóhoz, helytakarékos típus, hátsó kifolyású → o. 484
- Geberit rögzítési anyag kézmosóhoz → o. 475

Dupla mosdók

Geberit iCon dupla mosdó

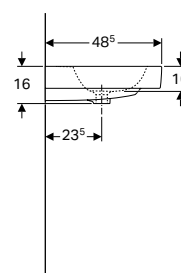
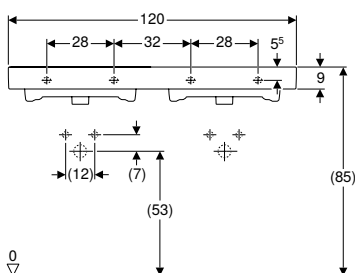
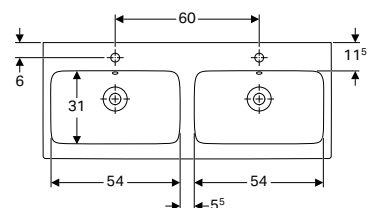

Műszaki adatok

Alapanyag Szaniterkerámia

Tulajdonságok

- Mosdószekrénnyel kombinálható

Cikksz.	Szín / felület	Csapfurat	Túlfolyó	H [cm]	T [cm]	Ft/db
B / szélesség: 120 cm						
124120000	Fehér	Középen	Látható	16	48,5	184 000

Kombinálható ezzel

- Geberit iCon alsó szekrény dupla mosdóhoz, két fiókkal → o. 203
- Geberit iCon alsó szekrény dupla mosdóhoz, négy fiókkal → o. 204

Kiegészítők

- Geberit helytakarékos kivitelű mosdószifon, nyomó működtetésű, külső szelepfedéllel → o. 486
- Geberit búraszifon mosdóhoz, helytakarékos típus, hátsó kifolyású → o. 484
- Geberit rögzítési anyag mosdóhoz → o. 474

Pultra ültethető mosdók

Geberit iCon pultra ültethető mosdó

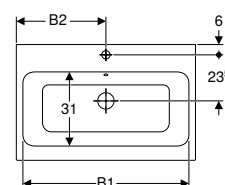
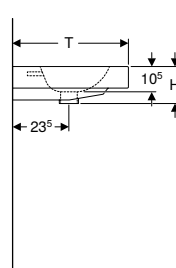
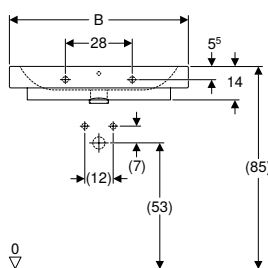

Felhasználási területek

- Munkalapra való szereléshez

Tulajdonságok

- Fali csatlakozó

Műszaki adatok

Alapanyag Szaniterkerámia

Cikksz.	Szín / felület	Csapfurat	Túlfolyó	B1 [cm]	B2 [cm]	H [cm]	T [cm]	Ft/db
B / szélesség: 60 cm								
124560000	Fehér	Középen	Látható	54,5	30	15,5	48,5	55 500
B / szélesség: 75 cm								
124575000	Fehér	Középen	Látható	69	37,5	15,5	48,5	92 000
B / szélesség: 90 cm								
124590000	Fehér	Középen	Látható	85	45	15,5	48,5	130 000

Kiegészítők

- Geberit helytakarékos kivitelű mosdószifon, nyomó működtetésű, külső szelepfedéllel → o. 486
- Geberit búraszifon mosdóhoz, helytakarékos típus, hátsó kifolyású → o. 484
- Geberit rögzítési anyag mosdóhoz → o. 474

Geberit iCon pultra ültethető mosdó tállal

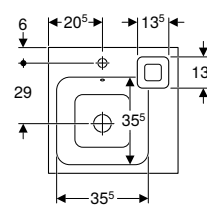
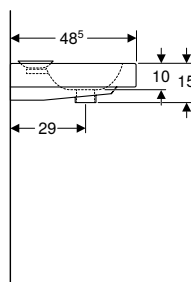
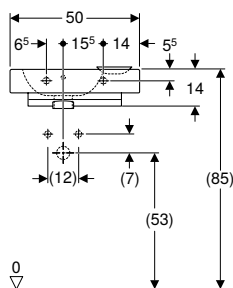

Felhasználási területek

- Munkalapra való szereléshez

Műszaki adatok

Alapanyag	Szsaniterkerámia
-----------	------------------

Tulajdonságok

- Fali csatlakozó
- Aszimmetrikus
- Dekor tál behelyezve

Szállítási terjedelem

- Dekor tál

Cikksz.	Szín / felület	Csapfurat	Túlfolyó	Lerakófelület	H [cm]	T [cm]	Díztálca	Ft/db
B / szélesség: 50 cm								
124550000	K Fehér	Középen	Látható	Jobb	15	48,5	Jobb	79 500
124650000	K Fehér	Középen	Látható	Bal	15	48,5	Bal	79 500

K: Kifutó, szállítható: szeptember 2021

Kiegészítők

- Geberit helytakarékos kivitelű mosdósifon, nyomó működtetésű, külső szelepfedéllel → o. 486
- Geberit búraszifon mosdóhoz, helytakarékos típus, hátsó kifolyású → o. 484
- Geberit rögzítési anyag kézmosóhoz → o. 475

Fürdőszobabútorok

Fürdőszobabútor-kiegészítők

Új

Geberit fali polc

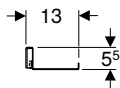
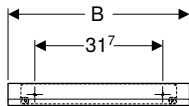

Műszaki adatok

Alapanyag	Acél
-----------	------

Tulajdonságok

- Falra szerelhető
- Rejtett rögzítés

Szállítási terjedelem

- Fali polc
- Rögzítőanyag

Cikksz.	Szín / felület	H [cm]	T [cm]	Ft/db
B / szélesség: 45 cm				
502.326.01.3	Fehér / Matt pórszört	5,5	13	22 600
502.326.JK.1	Láva / Matt pórszört	5,5	13	22 600
502.326.JL.1	Homokszürke / Matt pórszört	5,5	13	22 600
B / szélesség: 67,5 cm				
502.327.01.3	Fehér / Matt pórszört	5,5	13	28 000
502.327.JK.1	Láva / Matt pórszört	5,5	13	28 000
502.327.JL.1	Homokszürke / Matt pórszört	5,5	13	28 000

Szállítható: április 2021

Kombinálható ezzel

- Geberit VariForm alsó szekrény pultra ültethető mosdóhoz, egy fiókkal, pakolófelülettel, búzzárral → o. 382
- Geberit VariForm alsó szekrény pultra ültethető mosdóhoz, két fiókkal, pakolófelülettel, búzzárral → o. 383
- Geberit VariForm alsó szekrény pultra ültethető mosdó, három fiókkal, pakolófelülettel és búzzárral → o. 384

Kiegészítők

Új

Geberit törölközőtartó fürdőszobabútorokhoz

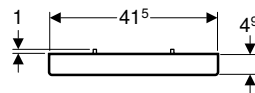
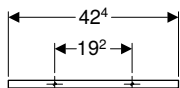

Felhasználási területek

- Mosdószekrényre történő rögzítéshez

Műszaki adatok

Alapanyag	Alumínium
-----------	-----------

Tulajdonságok

- Szögletes sarokkal

Szállítási terjedelem

- Törölközőtartó
- Rögzítőanyag

Cikksz.	Szín / felület	B [cm]	H [cm]	T [cm]	Ft/db
502.328.00.1	Fényes króm	42,4	1,9	4,9	7 950
502.328.01.3	Fehér / Matt pórszört	42,4	1,9	4,9	7 950
502.328.JK.1	Láva / Matt pórszört	42,4	1,9	4,9	7 950
502.328.JL.1	Homokszürke / Matt pórszört	42,4	1,9	4,9	7 950

Szállítható: április 2021

Geberit lábkészlet

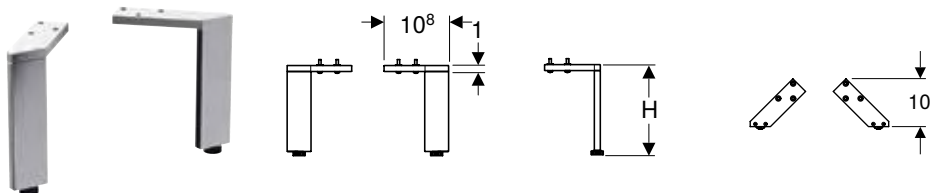

Műszaki adatok

Alapanyag	Alumínium
-----------	-----------

Tulajdonságok

- Állítható magasságú, a padló egyenetlenségeinek kiegyenlítésére

Szállítási terjedelem

- 2 darabos készlet
- Rögzítőanyag

Cikksz.	Szín / felület	H [cm]	Ft/db
500.367.00.1	Fényes króm	15,1–15,4	36 600
Ú: Új, szállítható: április 2021			





Fürdőszobabútorok

A tartozékok áttekintése – Geberit iCon fürdőszobabútor

SCOId, Szint: M02 2021





				Geberit törölközőtartó kampó	Geberit törölközőtartó fürdőszobabútorok számára, derékszögű sarok	Geberit törölközőtartó fürdőszobabútorok számára, lekerekített sarok	Geberit T osztású fiókbetét, felső fiókhöz		
				500.647..JK.2	510040000	510140000	501000000		
									
Mosdó szélessége				→ o. 172	→ o. 478		→ o. 479		
Alsó szekrények kézmosóhoz									
Geberit iCon alsó szekrény kézmosóhoz, egy ajtóval	840837000	38 cm	Fehér, bal oldali ajtóütköző	→ o. 196					
	841837000	38 cm	Matt fehér bal oldali zsanér	→ o. 196					
	841838000	38 cm	Lava, bal oldali ajtóütköző	→ o. 196					
	841839000	38 cm	Természetes tölgy, balos ajtó	→ o. 196					
	840839000	38 cm	Platina, bal oldali zsanér	→ o. 196					
	840037000	38 cm	Fehér, jobb oldali ajtóütköző	→ o. 196					
	841037000	38 cm	Matt fehér jobb oldali zsanér	→ o. 196					
	841038000	38 cm	Lava, jobb oldali ajtóütköző	→ o. 196					
	841039000	38 cm	Természetes tölgy, jobbos ajtó	→ o. 196					
840039000	38 cm	Platina, jobb oldali zsanér	→ o. 196						
Geberit iCon alsó szekrény kézmosóhoz, egy fiókkal	840052000	53 cm	Fehér	→ o. 197					
	841052000	53 cm	Matt fehér	→ o. 197					
	841053000	53 cm	Láva	→ o. 197					
	841054000	53 cm	Természetes tölgy	→ o. 197					
	840054000	53 cm	Platina	→ o. 197					
Alsó szekrények mosdóhoz									
Geberit iCon alsó szekrény mosdóhoz, egy fiókkal	840260000	60 cm	Fehér	→ o. 198		✓	✓		
	841260000	60 cm	Matt fehér	→ o. 198		✓	✓		
	841261000	60 cm	Láva	→ o. 198		✓	✓		
	841262000	60 cm	Természetes tölgy	→ o. 198		✓	✓		
	840262000	60 cm	Platina	→ o. 198		✓	✓		
	840275000	75 cm	Fehér	→ o. 198		✓	✓	✓	
	841275000	75 cm	Matt fehér	→ o. 198		✓	✓	✓	
	841276000	75 cm	Láva	→ o. 198		✓	✓	✓	
	841277000	75 cm	Természetes tölgy	→ o. 198		✓	✓	✓	
	840277000	75 cm	Platina	→ o. 198		✓	✓	✓	
	840290000	90 cm	Fehér	→ o. 198		✓	✓	✓	
	841290000	90 cm	Matt fehér	→ o. 198		✓	✓	✓	
	841291000	90 cm	Láva	→ o. 198		✓	✓	✓	
	841292000	90 cm	Természetes tölgy	→ o. 198		✓	✓	✓	
	840292000	90 cm	Platina	→ o. 198		✓	✓	✓	
Geberit iCon alsó szekrény mosdóhoz, egy fiókkal és pakolófelülettel	840490000	50 cm	Fehér, bal oldali szifonkivágás	→ o. 199		✓	✓		
	840492000	50 cm	Platina, bal oldali szifonkivágás	→ o. 199		✓	✓		
	840590000	50 cm	Matt fehér, jobb oldali szifonkivágás	→ o. 199		✓	✓		
	840592000	50 cm	Platina, jobb oldali szifonkivágás	→ o. 199		✓	✓		
	841490000	50 cm	Fehér, bal oldali szifonkivágás	→ o. 199		✓	✓		
	841491000	50 cm	Láva, bal oldali szifonkivágás	→ o. 199		✓	✓		
	841492000	50 cm	Natúr tölgy, bal oldali szifonkivágás	→ o. 199		✓	✓		
	841590000	50 cm	Matt fehér, jobb oldali szifonkivágás	→ o. 199		✓	✓		
	841591000	50 cm	Láva, jobb oldali szifonkivágás	→ o. 199		✓	✓		
841592000	50 cm	Natúr tölgy, jobb oldali szifonkivágás	→ o. 199		✓	✓			

SC0id, Szint: M02 2021

				Geberit törülközőtartó kampó	Geberit törülközőtartó fürdőszobabútorok számára, derékszögű sarok	Geberit törülközőtartó fürdőszobabútorok számára, lekerekített sarok	Geberit T osztású fiókbetét, felső fiókhoz		
				500.647.JK.2	510040000	510140000	501000000		
									
				→ o. 172	→ o. 478		→ o. 479		
Geberit iCon alsó szekrény mosdóhoz, két fiókkal	840360000	60 cm	Fehér	→ o. 200	✓	✓			
	841360000	60 cm	Matt fehér	→ o. 200	✓	✓			
	841361000	60 cm	Láva	→ o. 200	✓	✓			
	841362000	60 cm	Természetes tölgy	→ o. 200	✓	✓			
	840362000	60 cm	Platina	→ o. 200	✓	✓			
	840375000	75 cm	Fehér	→ o. 200	✓	✓			
	841375000	75 cm	Matt fehér	→ o. 200	✓	✓	✓		
	841376000	75 cm	Láva	→ o. 200	✓	✓	✓		
	841377000	75 cm	Természetes tölgy	→ o. 200	✓	✓	✓		
	840377000	75 cm	Platina	→ o. 200	✓	✓	✓		
	840390000	90 cm	Fehér	→ o. 200	✓	✓	✓		
	841390000	90 cm	Matt fehér	→ o. 200	✓	✓	✓		
	841391000	90 cm	Láva	→ o. 200	✓	✓	✓		
	841392000	90 cm	Természetes tölgy	→ o. 200	✓	✓	✓		
	840392000	90 cm	Platina	→ o. 200	✓	✓	✓		
	840120000	120 cm	Fehér	→ o. 201	✓	✓	✓		
	841120000	120 cm	Matt fehér	→ o. 201	✓	✓	✓		
	841121000	120 cm	Láva	→ o. 201	✓	✓	✓		
841122000	120 cm	Természetes tölgy	→ o. 201	✓	✓	✓			
840122000	120 cm	Platina	→ o. 201	✓	✓	✓			
Geberit iCon alsó szekrény mosdóhoz, négy fiókkal	840420000	120 cm	Fehér	→ o. 202	✓	✓			
	841420000	120 cm	Matt fehér	→ o. 202	✓	✓			
	841421000	120 cm	Láva	→ o. 202	✓	✓			
	841422000	120 cm	Természetes tölgy	→ o. 202	✓	✓			
	840422000	120 cm	Platina	→ o. 202	✓	✓			
Alsó szekrények dupla mosdóhoz									
Geberit iCon alsó szekrény dupla mosdóhoz, két fiókkal	840220000	120 cm	Fehér	→ o. 203	✓	✓	✓		
	841220000	120 cm	Matt fehér	→ o. 203	✓	✓	✓		
	841221000	120 cm	Láva	→ o. 203	✓	✓	✓		
	841222000	120 cm	Természetes tölgy	→ o. 203	✓	✓	✓		
	840222000	120 cm	Platina	→ o. 203	✓	✓	✓		
Geberit iCon alsó szekrény dupla mosdóhoz, négy fiókkal	840520000	120 cm	Fehér	→ o. 204	✓	✓			
	841520000	120 cm	Matt fehér	→ o. 204	✓	✓			
	841521000	120 cm	Láva	→ o. 204	✓	✓			
	841522000	120 cm	Természetes tölgy	→ o. 204	✓	✓			
	840522000	120 cm	Platina	→ o. 204	✓	✓			
Alsó szekrények két mosdóhoz									
Geberit iCon alsó szekrény két mosdóhoz, két fiókkal és pakolófelülettel	840320000	50 cm	Fehér	→ o. 205	✓	✓			
	841320000	50 cm	Matt fehér	→ o. 205	✓	✓			
	841321000	50 cm	Láva	→ o. 205	✓	✓			
	841322000	50 cm	Természetes tölgy	→ o. 205	✓	✓			
	840322000	50 cm	Platina	→ o. 205	✓	✓			
Oldalsó kiegészítő szekrények									
Geberit iCon oldalsó szekrény, egy fiókkal, egy fiókkal, padlón álló	840090000		Fehér	→ o. 208					
	841090000		Matt fehér	→ o. 208					
	841091000		Láva	→ o. 208					
	841092000		Természetes tölgy	→ o. 208					
	840092000		Platina	→ o. 208					

	Geberit H osztású fiókbetét, felső fiókhoz	Geberit mágneses tartó	Geberit hálózati csatlakozó aljzat USB-csatlakozással	Geberit hálózati csatlakozó aljzat	Geberit nagyítótükör	Geberit fényléc fiókhoz				Geberit kettős fényléc fiókhoz		Geberit állítható, akkumulátoros üzemi szekrényvilágítás
						501410000	501535000	501635000	501825000	501470000	501550000	
	→ o. 479	→ o. 480	→ o. 479	→ o. 478	→ o. 480	→ o. 476				→ o. 477		
	✓	✓	✓	✓			✓					
	✓	✓	✓	✓			✓					
	✓	✓	✓	✓			✓					
	✓	✓	✓	✓			✓					
	✓	✓	✓	✓				✓				
	✓	✓	✓	✓				✓				
	✓	✓	✓	✓				✓				
	✓	✓	✓	✓				✓				
	✓	✓	✓	✓					✓			
	✓	✓	✓	✓					✓			
	✓	✓	✓	✓					✓			
	✓	✓	✓	✓					✓			
	✓	✓	✓	✓					✓			
	✓	✓	✓	✓					✓			
	✓	✓	✓	✓					✓			
	✓	✓	✓	✓					✓			
	✓	✓	✓	✓					✓			
	✓	✓	✓	✓					✓			
	✓	✓	✓	✓					✓			
	✓	✓	✓	✓					✓			
	✓	✓	✓	✓					✓			
	✓	✓	✓	✓					✓			
	✓	✓	✓	✓					✓			
	✓	✓	✓	✓					✓			
	✓	✓	✓	✓					✓			
	✓	✓	✓	✓					✓			
	✓	✓	✓	✓					✓			
	✓	✓	✓	✓					✓			
		✓										
		✓										
		✓										
		✓										
		✓										

SC0id, Szint: M02 2021

			Geberit törölközőtartó kampó	Geberit törölközőtartó fürdőszobabútorok számára, derékszögű sarok	Geberit törölközőtartó fürdőszobabútorok számára, lekerekített sarok	Geberit T osztású fiókbetét, felső fiókhoz	
			500.647.JK.2	510040000	510140000	501000000	
							
Mosdó szélessége			→ o. 172	→ o. 478		→ o. 479	
Geberit iCon oldalsó szekrény, két fiókkal	840045000	Fehér	→ o. 208	✓	✓		
	841045000	Matt fehér	→ o. 208	✓	✓		
	841046000	Láva	→ o. 208	✓	✓		
	841047000	Természetes tölgy	→ o. 208	✓	✓		
	840047000	Platina	→ o. 208	✓	✓		
Magas kiegészítő szekrények							
Geberit iCon magas szekrény, egy ajtóval	840000000	Fehér	→ o. 206	✓			
	841000000	Matt fehér	→ o. 206	✓			
	841001000	Láva	→ o. 206	✓			
	841002000	Természetes tölgy	→ o. 206	✓			
	840002000	Platina	→ o. 206	✓			
Geberit iCon magas szekrény, egy ajtóval és külső tükörrel	840150000	Fehér	→ o. 207	✓			
	841150000	Matt fehér	→ o. 207	✓			
	841151000	Láva	→ o. 207	✓			
	840152000	Platina	→ o. 207	✓			
	841152000	Természetes tölgy	→ o. 207	✓			
Geberit iCon polc tükörrel	840028000	Fehér	→ o. 209	✓			
	841028000	Matt fehér	→ o. 209	✓			
	841029000	Láva	→ o. 209	✓			
	841030000	Természetes tölgy	→ o. 209	✓			
	840030000	Platina	→ o. 209	✓			
Geberit iCon oldalelem tárolódobozzal	840137000	Fehér	→ o. 210				
	840237000	Matt fehér	→ o. 210				
	840139000	Platina	→ o. 210				
	840239000	Platina	→ o. 210				
	841137000	Fehér	→ o. 210				
	841138000	Láva	→ o. 210				
	841139000	Természetes tölgy	→ o. 210				
	841237000	Matt fehér	→ o. 210				
	841238000	Láva	→ o. 210				
841239000	Természetes tölgy	→ o. 210					

✓ Kompatibilis

	Geberit H osztású fiókbetét, felső fiókhoz	Geberit mágneses tartó	Geberit hálózati csatlakozó aljzat USB-csatlakozással	Geberit hálózati csatlakozó aljzat	Geberit nagyítótükör	Geberit fényléc fiókhoz				Geberit kettős fényléc fiókhoz		Geberit állítható, akkumulátoros üzemi szekrényvilágítás
	501010000	510010000	501030000	501020000	510100000	501410000	501535000	501635000	501825000	501470000	501550000	501500000
	→ o. 479	→ o. 480	→ o. 479	→ o. 478	→ o. 480	→ o. 476				→ o. 477		
		✓	✓	✓		✓						
		✓	✓	✓		✓						
		✓	✓	✓		✓						
		✓	✓	✓		✓						
		✓	✓	✓		✓						
		✓	✓	✓	✓							✓
		✓	✓	✓	✓							✓
		✓	✓	✓	✓							✓
		✓	✓	✓	✓							✓
		✓	✓	✓	✓							✓
		✓	✓	✓	✓							✓
		✓	✓	✓	✓							✓
		✓	✓	✓	✓							✓
		✓	✓	✓	✓							✓
		✓	✓	✓	✓							✓
		✓	✓	✓	✓							✓
		✓	✓	✓	✓							✓
		✓	✓	✓	✓							✓
		✓	✓	✓	✓							✓
		✓	✓	✓	✓							✓
		✓	✓	✓	✓							✓
		✓	✓	✓	✓							✓
		✓	✓	✓	✓							✓
		✓	✓	✓	✓							✓
		✓	✓	✓	✓							✓
		✓	✓	✓	✓							✓
		✓	✓	✓	✓							✓
		✓	✓	✓	✓							✓
		✓	✓	✓	✓							✓
		✓	✓	✓	✓							✓
		✓	✓	✓	✓							✓
		✓	✓	✓	✓							✓
		✓	✓	✓	✓							✓

Mosdószekrények

Geberit iCon alsó szekrény kézmosóhoz, egy ajtóval

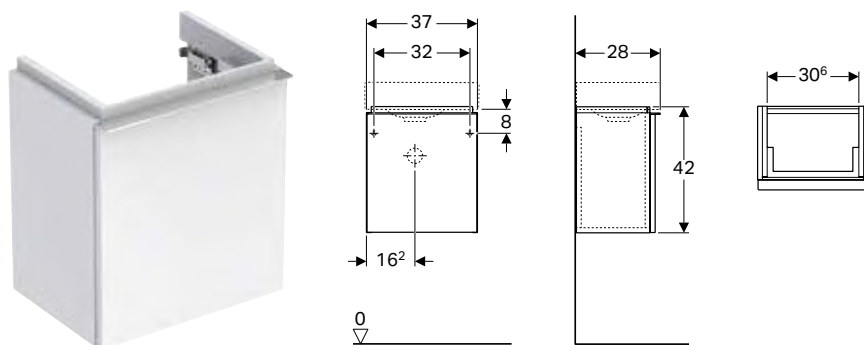

Műszaki adatok

Alapanyag	Nagy tömörségű háromrétegű farostlemez
-----------	--

Tulajdonságok

- Falra szerelhető
- Egy ajtóval
- Ajtó csillapítómechanizmussal
- Fogantyú a nyitáshoz
- Nedvességtűrő
- Előszerelve szállított

Szállítási terjedelem

- Alsó szekrény kézmosóhoz
- Rögzítőanyag

Cikksz.	Szín / felület	B [cm]	Mosdóasztal szélessége [cm]	H [cm]	T [cm]	Ft/db
Ajtó: Ütköző, bal oldali						
840837000	K Fehér / Magasfényű bevonat	37	38	42	28	106 000
841837000	K Fehér / Matt bevonat	37	38	42	28	106 000
841838000	K Láva / Matt bevonat	37	38	42	28	106 000
840839000	K Platina / Magasfényű bevonat	37	38	42	28	106 000
841839000	K Természetes tölgy / Melaminos faszerkezet	37	38	42	28	96 000
Ajtó: Ütköző, jobb oldali						
840037000	K Fehér / Magasfényű bevonat	37	38	42	28	106 000
841037000	K Fehér / Matt bevonat	37	38	42	28	106 000
841038000	K Láva / Matt bevonat	37	38	42	28	106 000
840039000	K Platina / Magasfényű bevonat	37	38	42	28	106 000
841039000	K Természetes tölgy / Melaminos faszerkezet	37	38	42	28	96 000

K: Kifutó, szállítható: december 2022

Kombinálható ezzel

- Geberit iCon kézmosó → o. 182
- Geberit iCon oldalelem tárolódobozzal → o. 210
- Geberit iCon tükör világítással → o. 211

Kiegészítők

- A tartozékok áttekintése – Geberit iCon fürdőszobabútor → o. 190

Geberit iCon alsó szekrény kézmosóhoz, egy fiókkal

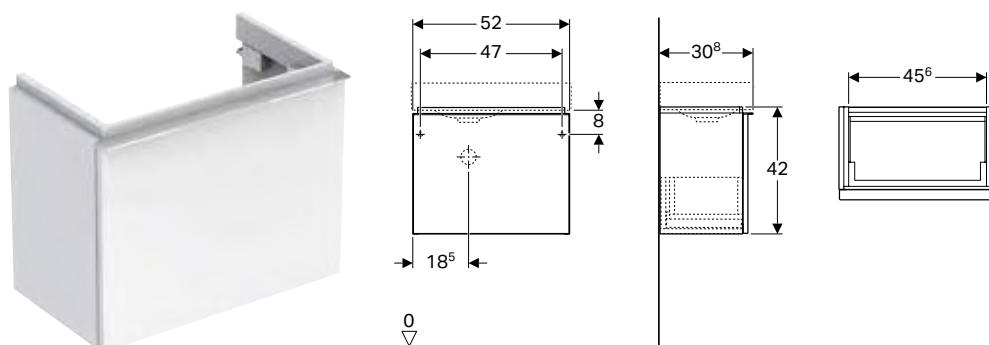

Műszaki adatok

Alapanyag	Nagy tömörségű háromrétegű farostlemez
-----------	--

Tulajdonságok

- Falra szerelhető
- Egy fiókkal
- Fogantyú a nyitáshoz
- Fiók behúzásínnel
- Nedvességtűrő
- Előszerelve szállított

Szállítási terjedelem

- Alsó szekrény kézmosóhoz
- Rögzítőanyag

Cikksz.	Szín / felület	B [cm]	H [cm]	T [cm]	Ft/db
Mosdóasztal szélessége: 53 cm					
840052000	K Fehér / Magasfényű bevonat	52	42	30,8	128 000
841052000	K Fehér / Matt bevonat	52	42	30,8	128 000
841053000	K Láva / Matt bevonat	52	42	30,8	128 000
840054000	K Platina / Magasfényű bevonat	52	42	30,8	128 000
841054000	K Természetes tölgy / Melaminos faszerkezet	52	42	30,8	116 000

K: Kifutó, szállítható: december 2022

Kombinálható ezzel

- Geberit iCon kézmosó pakolófelülettel → o. 182
- Geberit iCon oldalelem tárolódobozzal → o. 210
- Geberit iCon tükör világítással → o. 211

Kiegészítők

- A tartozékok áttekintése – Geberit iCon fürdőszobabútor → o. 190

Geberit iCon alsó szekrény mosdóhoz, egy fiókkal

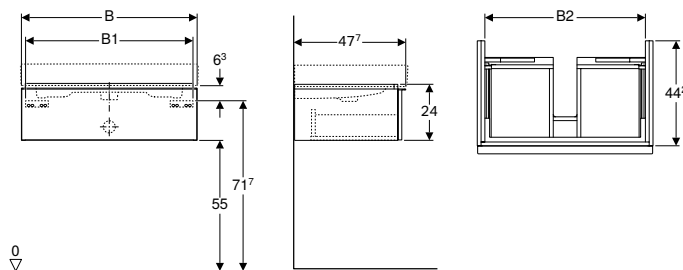

Műszaki adatok

Alapanyag	Nagy tömörségű háromrétegű farostlemez
-----------	--

Tulajdonságok

- Falra szerelhető
- Egy fiókkal
- Fogantyú a nyitáshoz
- Fiók behúzószínnel
- Nedvességtűrő
- Előszerelve szállított

Szállítási terjedeleme

- Alsó szekrény mosdóhoz
- Rögzítőanyag

Cikksz.	Szín / felület	B [cm]	B1 [cm]	B2 [cm]	H [cm]	T [cm]	Szifonkivágás	Ft/db
Mosdóasztal szélessége: 60 cm								
840260000	K Fehér / Magasfényű bevonat	59,5	56	53,1	24	47,7	Középen	149 000
841260000	K Fehér / Matt bevonat	59,5	56	53,1	24	47,7	Középen	119 000
841261000	K Láva / Matt bevonat	59,5	56	53,1	24	47,7	Középen	119 000
840262000	K Platina / Magasfényű bevonat	59,5	56	53,1	24	47,7	Középen	149 000
841262000	K Természetes tölgy / Melaminos faszerkezet	59,5	56	53,1	24	47,7	Középen	107 000
Mosdóasztal szélessége: 75 cm								
840275000	K Fehér / Magasfényű bevonat	74	70,5	67,6	24	47,7	Középen	137 000
841275000	K Fehér / Matt bevonat	74	70,5	67,6	24	47,7	Középen	137 000
841276000	K Láva / Matt bevonat	74	70,5	67,6	24	47,7	Középen	137 000
840277000	K Platina / Magasfényű bevonat	74	70,5	67,6	24	47,7	Középen	137 000
841277000	K Természetes tölgy / Melaminos faszerkezet	74	70,5	67,6	24	47,7	Középen	124 000
Mosdóasztal szélessége: 90 cm								
840290000	K Fehér / Magasfényű bevonat	89	85,5	82,6	24	47,7	Középen	154 000
841290000	K Fehér / Matt bevonat	89	85,5	82,6	24	47,7	Középen	154 000
841291000	K Láva / Matt bevonat	89	85,5	82,6	24	47,7	Középen	154 000
840292000	K Platina / Magasfényű bevonat	89	85,5	82,6	24	47,7	Középen	154 000
841292000	K Természetes tölgy / Melaminos faszerkezet	89	85,5	82,6	24	47,7	Középen	139 000

K: Kifutó, szállítható: december 2022

Kombinálható ezzel

- Geberit Option Plus tükrös szekrény világítással és két ajtóval → o. 268
- Geberit iCon mosdó → o. 184
- Geberit iCon mosdó pakolófelülettel és dekor tállal → o. 185
- Geberit iCon tükrös világítással → o. 211

Kiegészítők

- A tartozékok áttekintése – Geberit iCon fürdőszobabútor → o. 190

Geberit iCon alsó szekrény mosdóhoz, egy fiókkal és pakolófelülettel

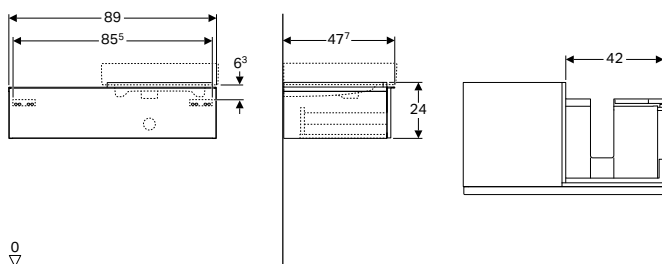

Műszaki adatok

Alapanyag	Nagy tömörségű háromrétegű farostlemez
-----------	--

Tulajdonságok

- Falra szerelhető
- Egy fiókkal
- Fogantyú a nyitáshoz
- Fiók behúzósinnel
- Nedvességtűrő
- Előszerve szállított

Szállítási terjedelem

- Alsó szekrény mosdóhoz
- Rögzítőanyag

Cikksz.	Szín / felület	B [cm]	H [cm]	T [cm]	Szifonkivágás	Ft/db
Mosdóasztal szélessége: 50 cm						
840490000	K Fehér / Magasfényű bevonat	89	24	47,7	Bal	162 000
840590000	K Fehér / Magasfényű bevonat	89	24	47,7	Jobb	162 000
841490000	K Fehér / Matt bevonat	89	24	47,7	Bal	162 000
841590000	K Fehér / Matt bevonat	89	24	47,7	Jobb	162 000
841491000	K Láva / Matt bevonat	89	24	47,7	Bal	162 000
841591000	K Láva / Matt bevonat	89	24	47,7	Jobb	162 000
840492000	K Platina / Magasfényű bevonat	89	24	47,7	Bal	162 000
840592000	K Platina / Magasfényű bevonat	89	24	47,7	Jobb	162 000
841492000	K Természetes tölgy / Melaminos faszerkezet	89	24	47,7	Bal	146 000
841592000	K Természetes tölgy / Melaminos faszerkezet	89	24	47,7	Jobb	146 000

K: Kifutó, szállítható: szeptember 2021

Kombinálható ezzel

- Geberit Option Plus tükrös szekrény világítással és három ajtóval → o. 269
- Geberit iCon mosdó dekor tállal → o. 185
- Geberit iCon tükör világítással → o. 211

Kiegészítők

- A tartozékok áttekintése – Geberit iCon fürdőszobabútor → o. 190

Geberit iCon alsó szekrény mosdóhoz, két fiókkal

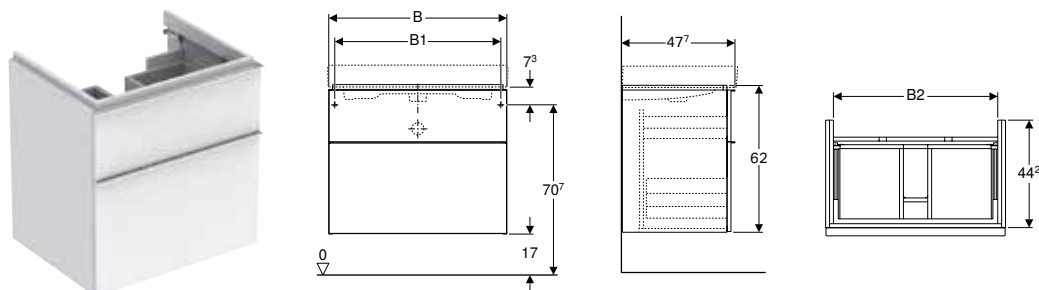

Műszaki adatok

Alapanyag	Nagy tömörségű háromrétegű farostlemez
-----------	--

Tulajdonságok

- Falra szerelhető
- Két fiókkal
- Fogantyú a nyitáshoz
- Fiók behúzószínnel
- Nedvességtűrő
- Előszerve szállított

Szállítási terjedelem

- Alsó szekrény mosdóhoz
- Rögzítőanyag

Cikksz.	Szín / felület	B [cm]	B1 [cm]	B2 [cm]	H [cm]	T [cm]	Szifonkivágás	Ft/db
Mosdóasztal szélessége: 60 cm								
840360000	K Fehér / Magasfényű bevonat	59,5	56	53,1	62	47,7	Középen	216 000
841360000	K Fehér / Matt bevonat	59,5	56	53,1	62	47,7	Középen	172 000
841361000	K Láva / Matt bevonat	59,5	56	53,1	62	47,7	Középen	172 000
840362000	K Platina / Magasfényű bevonat	59,5	56	53,1	62	47,7	Középen	216 000
841362000	K Természetes tölgy / Melaminos faszerkezet	59,5	56	53,1	62	47,7	Középen	155 000
Mosdóasztal szélessége: 75 cm								
840375000	K Fehér / Magasfényű bevonat	74	70,5	67,6	62	47,7	Középen	194 000
841375000	K Fehér / Matt bevonat	74	70,5	67,6	62	47,7	Középen	194 000
841376000	K Láva / Matt bevonat	74	70,5	67,6	62	47,7	Középen	194 000
840377000	K Platina / Magasfényű bevonat	74	70,5	67,6	62	47,7	Középen	243 000
841377000	K Természetes tölgy / Melaminos faszerkezet	74	70,5	67,6	62	47,7	Középen	175 000
Mosdóasztal szélessége: 90 cm								
840390000	K Fehér / Magasfényű bevonat	89	85,5	82,6	62	47,7	Középen	218 000
841390000	K Fehér / Matt bevonat	89	85,5	82,6	62	47,7	Középen	218 000
841391000	K Láva / Matt bevonat	89	85,5	82,6	62	47,7	Középen	218 000
840392000	K Platina / Magasfényű bevonat	89	85,5	82,6	62	47,7	Középen	218 000
841392000	K Természetes tölgy / Melaminos faszerkezet	89	85,5	82,6	62	47,7	Középen	196 000

K: Kifutó, szállítható: december 2022

Kombinálható ezzel

- Geberit Option Plus tükrös szekrény világítással és két ajtóval → o. 268
- Geberit iCon mosdó → o. 184
- Geberit iCon mosdó pakolófelülettel és dekor tállal → o. 185
- Geberit iCon tükrös világítással → o. 211

Kiegészítők

- A tartozékok áttekintése – Geberit iCon fürdőszobabútor → o. 190

Geberit iCon alsó szekrény mosdóhoz, két fiókkal

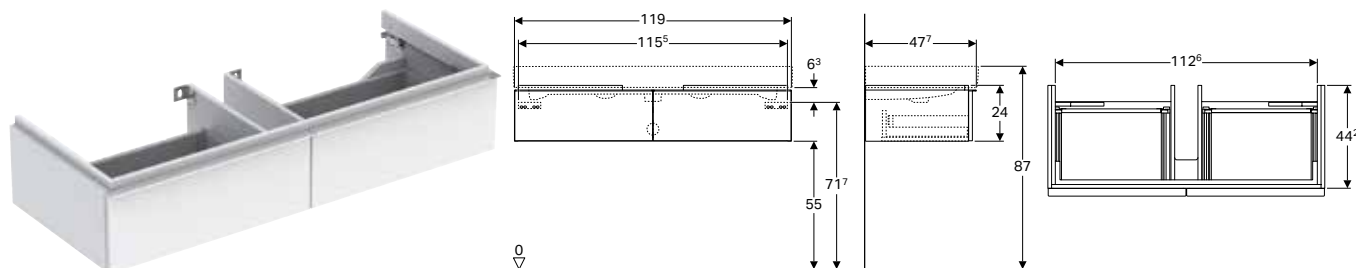

Műszaki adatok

Alapanyag	Nagy tömörségű háromrétegű farostlemez
-----------	--

Szállítási terjedelem

- Alsó szekrény mosdóhoz
- Rögzítőanyag

Tulajdonságok

- Falra szerelhető
- Két fiókkal
- Fogantyú a nyitáshoz
- Fiók behúzószínnel
- Nedvességtűrő
- Előszerve szállított

Cikksz.	Szín / felület	B [cm]	H [cm]	T [cm]	Szifonkivágás	Ft/db
Mosdóasztal szélessége: 120 cm						
840120000	K Fehér / Magasfényű bevonat	119	24	47,7	Középen	181 000
841120000	K Fehér / Matt bevonat	119	24	47,7	Középen	181 000
841121000	K Láva / Matt bevonat	119	24	47,7	Középen	181 000
840122000	K Platina / Magasfényű bevonat	119	24	47,7	Középen	226 000
841122000	K Természetes tölgy / Melaminos faszerkezet	119	24	47,7	Középen	163 000

K: Kifutó, szállítható: december 2022

Kombinálható ezzel

- Geberit Option Plus tükrös szekrény világítással és három ajtóval → o. 269
- Geberit iCon mosdó → o. 184
- Geberit iCon tükör világítással → o. 211

Kiegészítők

- A tartozékok áttekintése – Geberit iCon fürdőszobabútor → o. 190

Geberit iCon alsó szekrény mosdóhoz, négy fiókkal

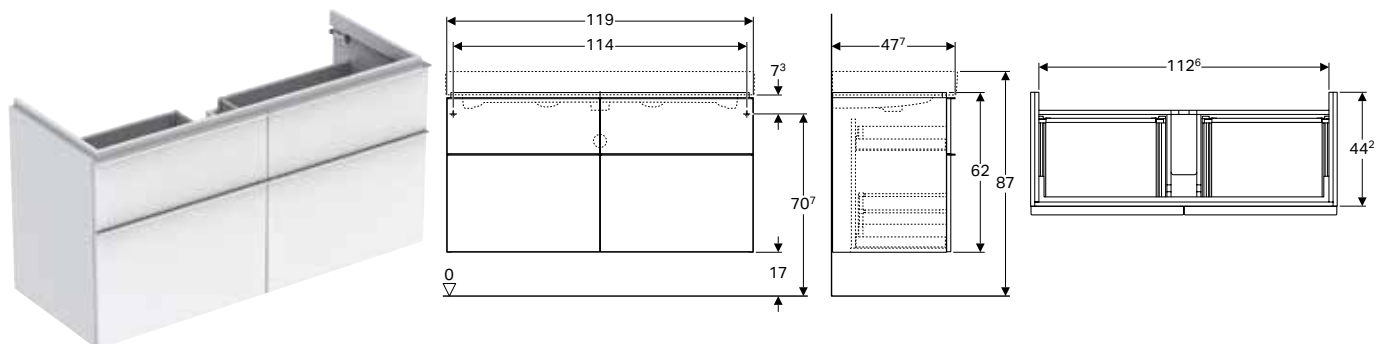

Műszaki adatok

Alapanyag	Nagy tömörségű háromrétegű farostlemez
-----------	--

Tulajdonságok

- Falra szerelhető
- Négy fiókkal
- Fogantyú a nyitáshoz
- Fiók behúzósinnel
- Nedvességtűrő
- Előszerve szállított

Szállítási terjedelem

- Alsó szekrény mosdóhoz
- Rögzítőanyag

Cikksz.	Szín / felület	B [cm]	H [cm]	T [cm]	Szifonkivágás	Ft/db
Mosdóasztal szélessége: 120 cm						
840420000	K Fehér / Magasfényű bevonat	119	62	47,7	Középen	288 000
841420000	K Fehér / Matt bevonat	119	62	47,7	Középen	288 000
841421000	K Láva / Matt bevonat	119	62	47,7	Középen	288 000
840422000	K Platina / Magasfényű bevonat	119	62	47,7	Középen	360 000
841422000	K Természetes tölgy / Melaminos faszerkezet	119	62	47,7	Középen	259 000

K: Kifutó, szállítható: december 2022

Kombinálható ezzel

- Geberit Option Plus tükrös szekrény világítással és három ajtóval → o. 269
- Geberit iCon mosdó → o. 184
- Geberit iCon tükör világítással → o. 211

Kiegészítők

- A tartozékok áttekintése – Geberit iCon fürdőszobabútor → o. 190

Geberit iCon alsó szekrény dupla mosdóhoz, két fiókkal

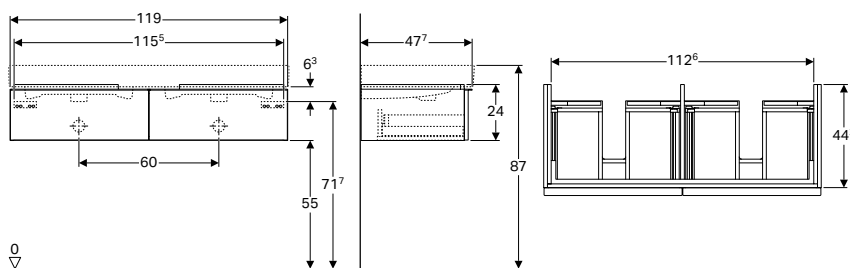

Műszaki adatok

Alapanyag	Nagy tömörségű háromrétegű farostlemez
-----------	--

Tulajdonságok

- Falra szerelhető
- Két fiókkal
- Fogantyú a nyitáshoz
- Fiók behúzósinnel
- Nedvességtűrő
- Előszerelve szállított

Szállítási terjedelem

- Alsó szekrény dupla mosdóhoz
- Rögzítőanyag

Cikksz.	Szín / felület	B [cm]	H [cm]	T [cm]	Ft/db
Mosdóasztal szélessége: 120 cm					
840220000	K Fehér / Magasfényű bevonat	119	24	47,7	181 000
841220000	K Fehér / Matt bevonat	119	24	47,7	181 000
841221000	K Láva / Matt bevonat	119	24	47,7	181 000
840222000	K Platina / Magasfényű bevonat	119	24	47,7	226 000
841222000	K Természetes tölgy / Melaminos faszervezet	119	24	47,7	163 000

K: Kifutó, szállítható: december 2022

Kombinálható ezzel

- Geberit Option Plus tükrös szekrény világítással és három ajtóval → o. 269
- Geberit iCon dupla mosdó → o. 186
- Geberit iCon tükör világítással → o. 211

Kiegészítők

- A tartozékok áttekintése – Geberit iCon fürdőszobabútor → o. 190

Geberit iCon alsó szekrény dupla mosdóhoz, négy fiókkal

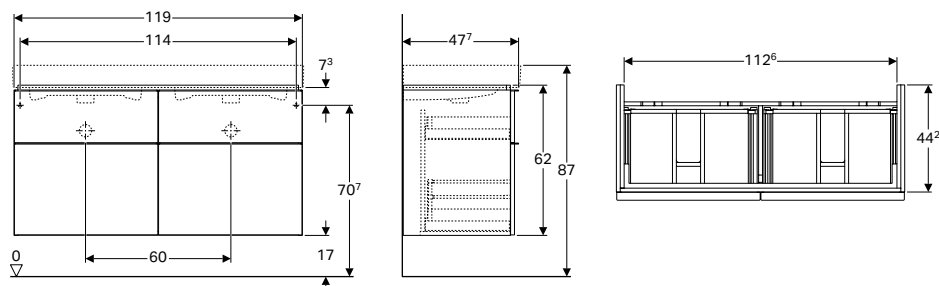

Műszaki adatok

Alapanyag	Nagy tömörségű háromrétegű farostlemez
-----------	--

Tulajdonságok

- Falra szerelhető
- Négy fiókkal
- Fogantyú a nyitáshoz
- Fiók behúzószínnel
- Nedvességtűrő
- Előszerve szállított

Szállítási terjedelem

- Alsó szekrény dupla mosdóhoz
- Rögzítőanyag

Cikksz.	Szín / felület	B [cm]	H [cm]	T [cm]	Ft/db
Mosdóasztal szélessége: 120 cm					
840520000	K Fehér / Magasfényű bevonat	119	62	47,7	288 000
841520000	K Fehér / Matt bevonat	119	62	47,7	288 000
841521000	K Láva / Matt bevonat	119	62	47,7	288 000
840522000	K Platina / Magasfényű bevonat	119	62	47,7	360 000
841522000	K Természetes tölgy / Melaminos faszerkezet	119	62	47,7	259 000

K: Kifutó, szállítható: december 2022

Kombinálható ezzel

- Geberit Option Plus tükrös szekrény világítással és három ajtóval → o. 269
- Geberit iCon dupla mosdó → o. 186
- Geberit iCon tükör világítással → o. 211

Kiegészítők

- A tartozékok áttekintése – Geberit iCon fürdőszobabútor → o. 190

Geberit iCon alsó szekrény két mosdóhoz, két fiókkal és pakolófelülettel

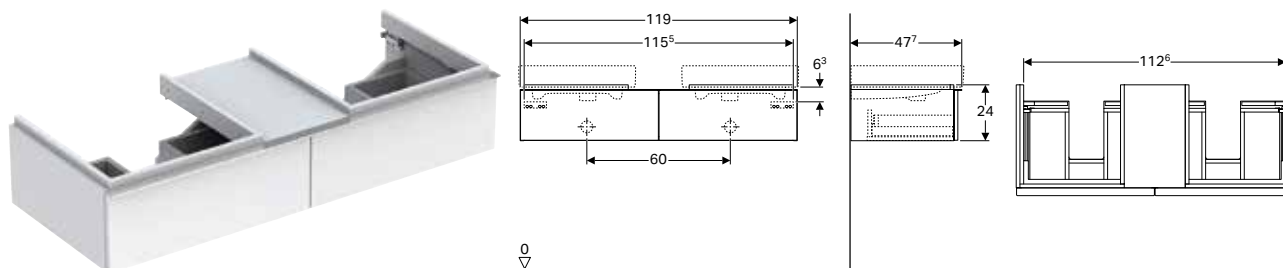

Műszaki adatok

Alapanyag	Nagy tömörségű háromrétegű farostlemez
-----------	--

Tulajdonságok

- Falra szerelhető
- Két fiókkal
- Fogantyú a nyitáshoz
- Fiók behúzósinnel
- Nedvességtűrő
- Előszerelve szállított

Szállítási terjedelem

- Alsó szekrény mosdóhoz
- Rögzítőanyag

Cikksz.	Szín / felület	B [cm]	H [cm]	T [cm]	Ft/db
Mosdóasztal szélessége: 50 cm					
840320000	K Fehér / Magasfényű bevonat	119	24	47,7	179 000
841320000	K Fehér / Matt bevonat	119	24	47,7	179 000
841321000	K Láva / Matt bevonat	119	24	47,7	179 000
840322000	K Platina / Magasfényű bevonat	119	24	47,7	224 000
841322000	K Természetes tölgy / Melaminos faszervezet	119	24	47,7	162 000

K: Kifutó, szállítható: szeptember 2021

Kombinálható ezzel

- Geberit iCon mosdó dekor tállal → o. 185
- Geberit iCon tükör világítással → o. 211

Kiegészítők

- A tartozékok áttekintése – Geberit iCon fürdőszobabútor → o. 190

Oldalsó szekrények

Geberit iCon magas szekrény, egy ajtóval

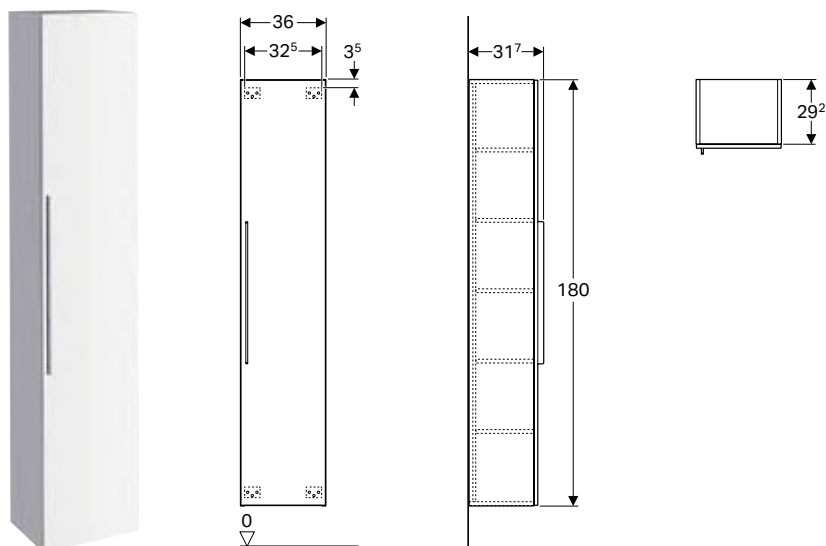

Műszaki adatok

Alapanyag	Nagy tömörségű háromrétegű farostlemez
-----------	--

Tulajdonságok

- Falra szerelhető
- Egy ajtóval
- Ajtó csillapítómechanizmussal
- Fogantyú a nyitáshoz
- Egy rögzített polccal
- Négy áthelyezhető polccal
- Ütközőoldal bal vagy jobb
- Nedvességtűrő
- Előszerelve szállított

Szállítási terjedelem

- Magas kiegészítő szekrény
- 4 db áthelyezhető polc
- Rögzítőanyag

Cikksz.	Szín / felület	H [cm]	T [cm]	Ft/db
B / szélesség: 36 cm				
840000000	K Fehér / Magasfényű bevonat	180	31,7	207 000
841000000	K Fehér / Matt bevonat	180	31,7	207 000
841001000	K Láva / Matt bevonat	180	31,7	207 000
840002000	K Platina / Magasfényű bevonat	180	31,7	207 000
841002000	K Természetes tölgy / Melaminos faszerkezet	180	31,7	186 000

K: Kífutó, szállítható: december 2022

Kiegészítők

- A tartozékok áttekintése – Geberit iCon fürdőszobabútor → o. 190

Geberit iCon magas szekrény, egy ajtóval és külső tükörrel

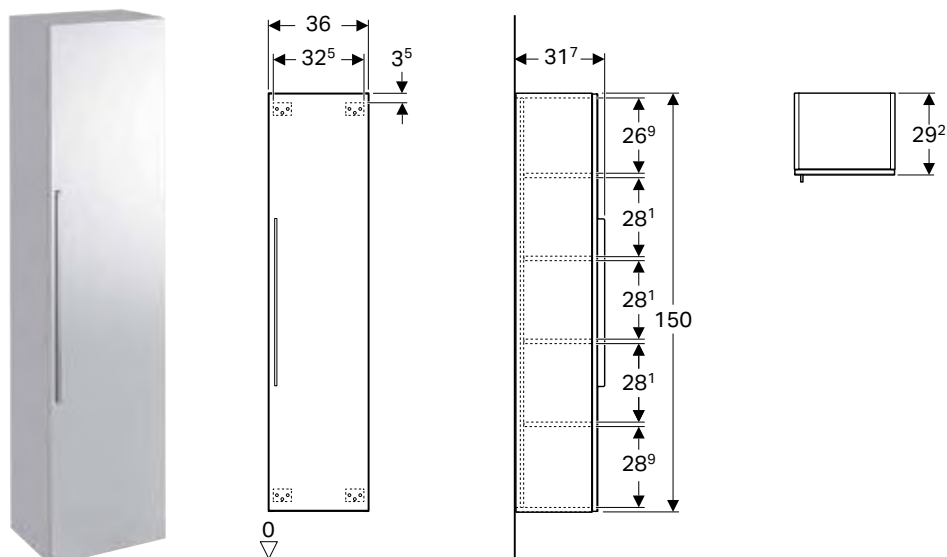

Műszaki adatok

Alapanyag	Nagy tömörségű háromrétegű farostlemez
-----------	--

Tulajdonságok

- Falra szerelhető
- Egy ajtóval
- Ajtó csillapítómechanizmussal
- Fogantyú a nyitáshoz
- Két rögzített polccal
- Két áthelyezhető polccal
- Ütközőoldal bal vagy jobb
- Nedvességtűrő
- Tükör az ajtó külső oldalán
- Előszerelve szállított

Szállítási terjedelem

- Magas kiegészítő szekrény
- 2 db áthelyezhető polc
- Rögzítőanyag

Cikksz.	Szín / felület	H [cm]	T [cm]	Ft/db
B / szélesség: 36 cm				
840150000	K Fehér / Magasfényű bevonat	150	31,7	228 000
841150000	K Fehér / Matt bevonat	150	31,7	228 000
841151000	K Láva / Matt bevonat	150	31,7	228 000
840152000	K Platina / Magasfényű bevonat	150	31,7	228 000
841152000	K Természetes tölgy / Melaminos faszerkezet	150	31,7	205 000

K: Kifutó, szállítható: december 2022

Kiegészítők

- A tartozékok áttekintése – Geberit iCon fürdőszobabútor → o. 190

Geberit iCon oldalsó szekrény, egy fiókkal, egy fiókkal, padlón álló

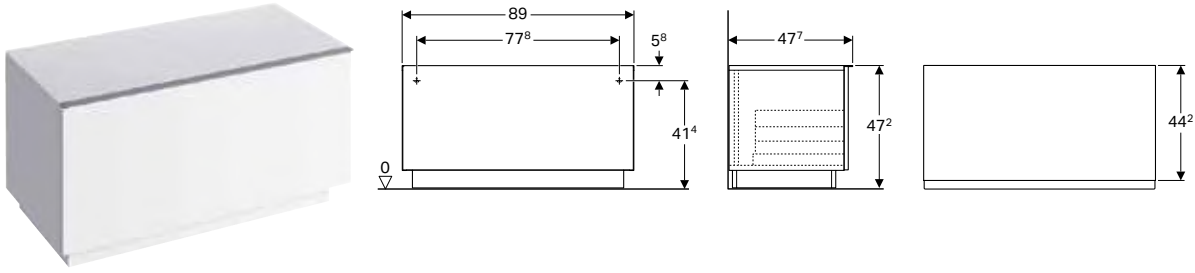

Műszaki adatok

Alapanyag	Nagy tömörségű háromrétegű farostlemez
-----------	--

Szállítási terjedelem

- Oldalszekrény
- Rögzítőanyag

Tulajdonságok

- Talpon álló
- Egy fiókkal
- Fogantyú a nyitáshoz
- Fiók behúzószínnel
- Nedvességtűrő
- Előszervezve szállított

Cikksz.	Szín / felület	H [cm]	T [cm]	Ft/db
B / szélesség: 89 cm				
840090000	K Fehér / Magasfényű bevonat	47,2	47,7	179 000
841090000	K Fehér / Matt bevonat	47,2	47,7	179 000
841091000	K Láva / Matt bevonat	47,2	47,7	179 000
840092000	K Platina / Magasfényű bevonat	47,2	47,7	179 000
841092000	K Természetes tölgy / Melaminos faszervezet	47,2	47,7	162 000

K: Kifutó, szállítható: december 2022

Kiegészítők

- A tartozékok áttekintése – Geberit iCon fürdőszobabútor → o. 190

Geberit iCon oldalsó szekrény, két fiókkal

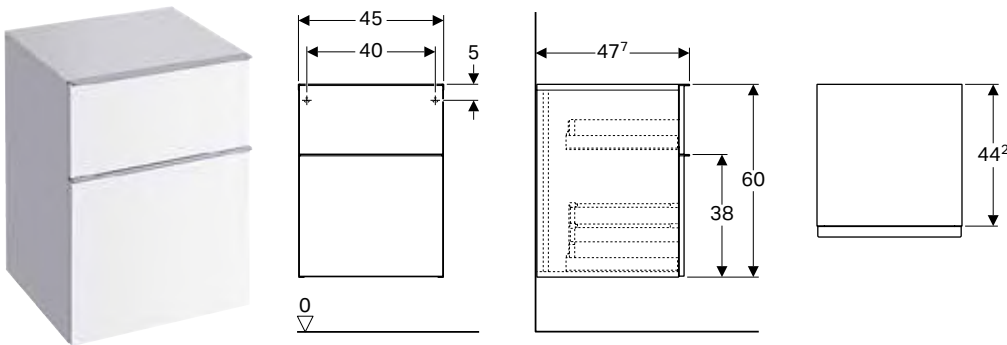

Műszaki adatok

Alapanyag	Nagy tömörségű háromrétegű farostlemez
-----------	--

Szállítási terjedelem

- Oldalszekrény
- Rögzítőanyag

Tulajdonságok

- Falra szerelhető
- Két fiókkal
- Fogantyú a nyitáshoz
- Fiók behúzószínnel
- Nedvességtűrő
- Előszervezve szállított

Cikksz.	Szín / felület	H [cm]	T [cm]	Ft/db
B / szélesség: 45 cm				
840045000	K Fehér / Magasfényű bevonat	60	47,7	198 000
841045000	K Fehér / Matt bevonat	60	47,7	198 000
841046000	K Láva / Matt bevonat	60	47,7	198 000
840047000	K Platina / Magasfényű bevonat	60	47,7	198 000
841047000	K Természetes tölgy / Melaminos faszervezet	60	47,7	178 000

K: Kifutó, szállítható: december 2022

Kiegészítők

- A tartozékok áttekintése – Geberit iCon fürdőszobabútor → o. 190

Geberit iCon polc tükörrel

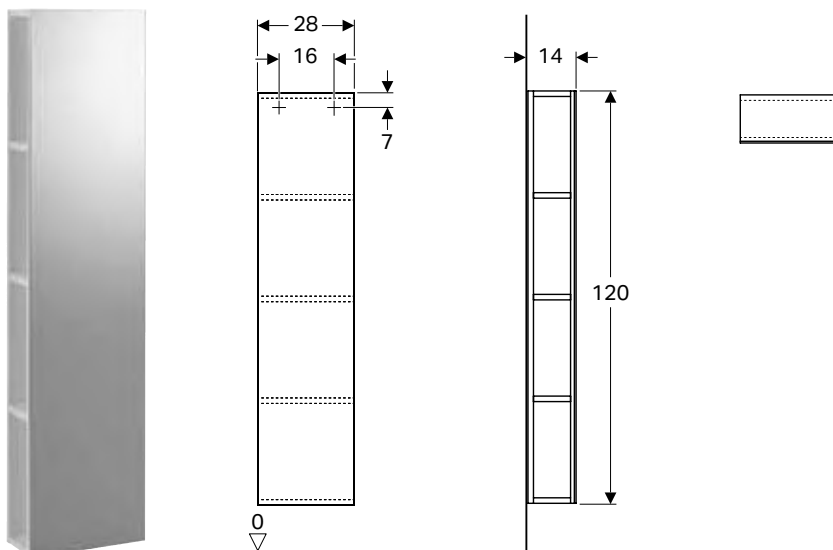

Műszaki adatok

Alapanyag	Nagy tömörségű háromrétegű farostlemez
-----------	--

Szállítási terjedelem

- Polc
- Rögzítőanyag

Tulajdonságok

- Előlap tükörrel
- Nedvességtűrő
- Előszerelve szállított

Cikksz.	Szín / felület	H [cm]	T [cm]	Ft/db
B / szélesség: 28 cm				
840028000	K Fehér / Magasfényű bevonat	120	14	99 500
841028000	K Fehér / Matt bevonat	120	14	99 500
841029000	K Láva / Matt bevonat	120	14	99 500
840030000	K Platina / Magasfényű bevonat	120	14	99 500
841030000	K Természetes tölgy / Melaminos faszerkezet	120	14	89 500

K: Kifutó, szállítható: december 2022

Kiegészítők

- A tartozékok áttekintése – Geberit iCon fürdőszobabútor → o. 190

Geberit iCon oldalelem tárolódobozzal

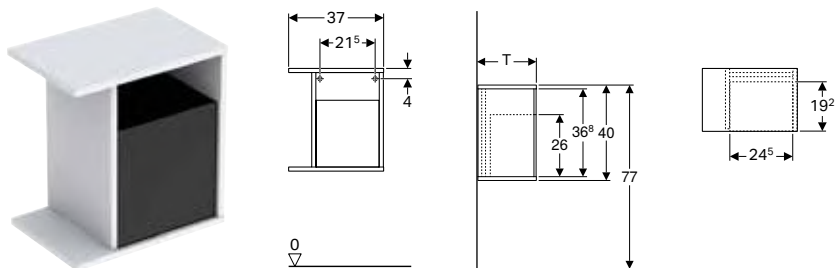

Műszaki adatok

Alapanyag	Nagy tömörségű háromrétegű farostlemez
-----------	--

Szállítási terjedelem

- Oldalelem
- Tárolódoboz
- Rögzítőanyag

Tulajdonságok

- Falra szerelhető
- Nedvességtűrő
- Plexiglas® tárolódoboz
- Mosdószekrénnyel összeépíthető
- Előszerve szállított

Cikksz.		Szín / felület	B [cm]	H [cm]	Ft/db
T / mélység: 24,5 cm					
840137000	K	Fehér / Magasfényű bevonat	37	40	138 000
841137000	K	Fehér / Matt bevonat	37	40	155 000
841138000	K	Láva / Matt bevonat	37	40	155 000
840139000	K	Platina / Magasfényű bevonat	37	40	138 000
841139000	K	Természetes tölgy / Melaminos faszerkezet	37	40	139 000
T / mélység: 27,3 cm					
840237000	K	Fehér / Magasfényű bevonat	37	40	146 000
841237000	K	Fehér / Matt bevonat	37	40	146 000
841238000	K	Láva / Matt bevonat	37	40	146 000
840239000	K	Platina / Magasfényű bevonat	37	40	164 000
841239000	K	Természetes tölgy / Melaminos faszerkezet	37	40	131 000

K: Kifutó, szállítható: december 2022

Kombinálható ezzel

- Geberit iCon alsó szekrény kézmosóhoz, egy ajtóval → o. 196
- Geberit iCon alsó szekrény kézmosóhoz, egy fiókkal → o. 197

Kiegészítők

- A tartozékok áttekintése – Geberit iCon fürdőszobabútor → o. 190



- Oldalelem 24,5 cm mélységű, csak Geberit iCon kézmosó-alsószekrényhez egy ajtóval
- Oldalelem 27,3 cm mélységű, csak Geberit iCon kézmosó-alsószekrényhez, egy fiókkal

Tükrök

Geberit iCon tükör világítással

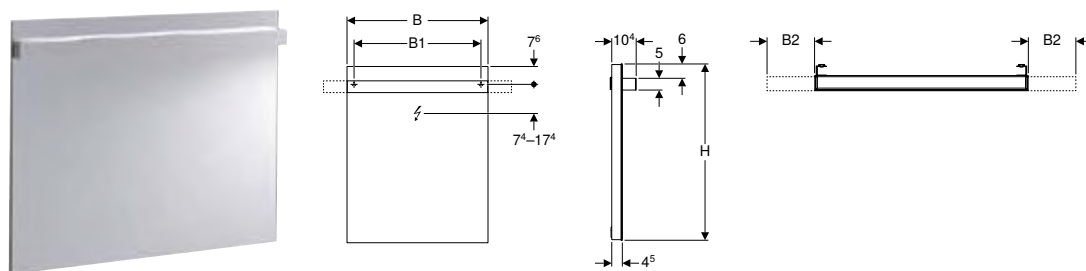

Műszaki adatok

Érintésvédelmi osztály	IP44
Védelmi osztály	I
Névleges feszültség	100–230 V AC
Hálózati frekvencia	50 / 60 Hz
Üzemi feszültség	12 V DC
Kimeneti feszültség	12 V DC
Alapanyag	Üveg
Energiahatékonysági osztály	A++
Fényszín	4200 K

Tulajdonságok

- LED-világítás
- Világítás be-/kikapcsolása fali kapcsolóval

Szállítási terjedelelem

- Tükör
- Rögzítőanyag

Cikksz.		B1 [cm]	B2 [cm]	H [cm]	T [cm]	Teljesítményfelvétel [W]	Fényáram [lm]	Fényáram, közvetett [lm]	Ft/db
B / szélesség: 37 cm									
840537000	K	31	–	110	10,4	9	390	780	171 000
B / szélesség: 60 cm									
840760000	K	54	10	75	10,4	16,5	715	1430	175 000
B / szélesség: 90 cm									
840790000	K	84	10/15/20	75	10,4	25,5	1105	2210	203 000
B / szélesség: 120 cm									
840720000	K	114	10/15/20/25	75	10,4	34,5	1495	2990	233 000

K: Kifutó, szállítható: december 2022

Kombinálható ezzel

- Geberit iCon alsó szekrény kézmosóhoz, egy ajtóval → o. 196
- Geberit iCon alsó szekrény kézmosóhoz, egy fiókkal → o. 197
- Geberit iCon alsó szekrény mosdóhoz, egy fiókkal → o. 198
- Geberit iCon alsó szekrény mosdóhoz, egy fiókkal és pakolófelülettel → o. 199
- Geberit iCon alsó szekrény mosdóhoz, két fiókkal → o. 200
- Geberit iCon alsó szekrény dupla mosdóhoz, két fiókkal → o. 203
- Geberit iCon alsó szekrény két mosdóhoz, két fiókkal és pakolófelülettel → o. 205
- Geberit iCon alsó szekrény mosdóhoz, két fiókkal → o. 201
- Geberit iCon alsó szekrény dupla mosdóhoz, négy fiókkal → o. 204
- Geberit iCon alsó szekrény mosdóhoz, négy fiókkal → o. 202

Bútor kiegészítők

Geberit iCon fali polc

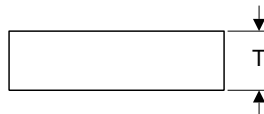
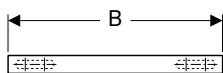

Műszaki adatok

Alapanyag	Nagy tömörségű háromrétegű farostlemez
-----------	--

Tulajdonságok

- Falra szerelhető
- Rejtett rögzítés

Szállítási terjedelem

- Fali polc
- Rögzítőanyag





Cikksz.	Szín / felület	H [cm]	T [cm]	Ft/db
B / szélesség: 37 cm				
840337000	K Fehér / Magasfényű bevonat	5	16,5	23 300
841337000	K Fehér / Matt bevonat	5	16,5	23 300
841338000	K Láva / Matt bevonat	5	16,5	23 300
840339000	K Platina / Magasfényű bevonat	5	16,5	23 300
841339000	K Természetes tölgy / Melaminos faszerkezet	5	16,5	20 900
B / szélesség: 60 cm				
840960000	K Fehér / Magasfényű bevonat	5	16,5	29 400
841960000	K Fehér / Matt bevonat	5	16,5	29 400
841961000	K Láva / Matt bevonat	5	16,5	29 400
840962000	K Platina / Magasfényű bevonat	5	16,5	29 400
841962000	K Természetes tölgy / Melaminos faszerkezet	5	16,5	26 600
B / szélesség: 90 cm				
840990000	K Fehér / Magasfényű bevonat	5	16,5	38 700
841990000	K Fehér / Matt bevonat	5	16,5	38 700
841991000	K Láva / Matt bevonat	5	16,5	38 700
840992000	K Platina / Magasfényű bevonat	5	16,5	38 700
841992000	K Természetes tölgy / Melaminos faszerkezet	5	16,5	34 700

K: Kifutó, szállítható: december 2022

WC-k

A választék áttekintése – Geberit iCon WC-k és WC-ülőkék

Geberit Magyarország, Szint: február 2021

					Geberit iCon fali WC mélyöblítésű, zárt forma	Geberit iCon fali WC mélyöblítésű, zárt forma, Rimfree	
				Fehér	204000000	204060000	
							
					→ o. 218	→ o. 216	
Geberit iCon WC-ülőke	Lecsapódásgátló nélkül	574120000		→ o. 222	✓	✓	
	Lecsapódásgátlós	574130000		→ o. 222	✓	✓	
	Lecsapódásgátlós, gyorskioldós zsanérok	500.670.01.1		→ o. 222	✓	✓	
Geberit iCon WC-ülőke, keskeny dizájn	Lecsapódásgátlós	574950000		→ o. 223	✓	✓	
	Lecsapódásgátlós, gyorskioldós zsanérok	500.835.01.1		→ o. 223	✓	✓	
Geberit iCon Square WC-ülőke	Lecsapódásgátló nélkül	571900000		→ o. 223			
	Lecsapódásgátlós	571910000		→ o. 223			
	Lecsapódásgátlós, gyorskioldós zsanérok	500.837.01.1		→ o. 223			

✓ Kompatibilis

	Geberit iCon fali WC, mélyöblítésű, rövidített kivitel, zárt formájú	Geberit iCon fali WC, mélyöblítésű, rövidített kivitel, zárt forma, Rimfree	Geberit iCon Square fali WC, mélyöblítésű, zárt forma, Rimfree	Geberit iCon álló WC mélyöblítésű, falhoz illeszkedő, zárt formájú, Rimfree	Geberit iCon álló WC falon kívüli öblítőtartályokhoz, mélyöblítésű WC, zárt forma, Rimfree	Geberit iCon Square álló WC mélyöblítésű, falhoz illeszkedő, zárt forma, Rimfree	Geberit iCon Square álló WC falon kívüli öblítőtartályokhoz, monoblokkos, mélyöblítésű WC, falhoz illeszkedő, zárt forma	Geberit iCon Square álló WC falon kívüli öblítőtartályokhoz, monoblokkos, mélyöblítésű WC, zárt forma, Rimfree
	204030000	204070000	201950000	214020000	200460000	211910000	200920000	200930000
								
	→ o. 218	→ o. 217	→ o. 217	→ o. 219	→ o. 220	→ o. 220	→ o. 221	→ o. 222
	✓	✓		✓	✓			
	✓	✓		✓	✓			
	✓	✓		✓	✓			
	✓	✓		✓	✓			
	✓	✓		✓	✓			
			✓			✓	✓	✓
			✓			✓	✓	✓
			✓			✓	✓	✓

Fali WC-k

Geberit iCon fali WC mélyöblítésű, zárt forma, Rimfree

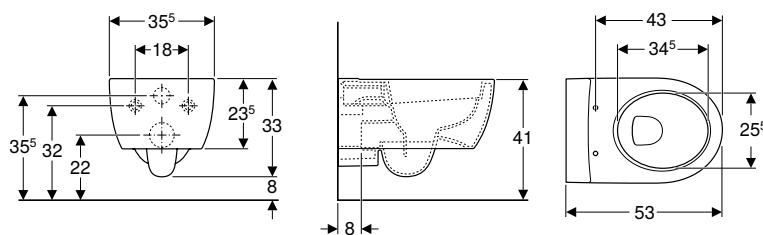

Felhasználási területek

- Falsík alatti öblítőtartályokhoz
- Nyomó-öblítő szelephez

Műszaki adatok

Alapanyag	Szsaniterkerámia
-----------	------------------

Tulajdonságok

- Falra szerelhető
- Mélyöblítésű WC
- Rimfree
- Egyszerű rögzítés Geberit falhoz rögzítéssel típus EFF2, WC-hez
- 1. típus, teljes mennyiség 6 / 5 / 4 l, EN 997 szerint
- 4.5 literrel öblít
- Zárt kivitel
- Rejtett rögzítés

Szállítási terjedelem

- Rögzítőanyag

Cikksz.	Szín / felület	B [cm]	H [cm]	T [cm]	Ft/db
204060000	Fehér	35,5	33	53	84 500

Kiegészítőleg megrendelendő

- WC-ülőke

Kombinálható ezzel

- Geberit iCon WC-ülőke → o. 222
- Geberit iCon WC-ülőke, keskeny dizájn → o. 223

Kiegészítők

- Geberit rögzítési anyag fali WC-hez és fali bidékhez → o. 482
- Geberit szifoncsatlakozó WC-hez → o. 57



- Figyelem! A hosszabb bekötőcső nem része a szállítási terjedelemnek! Kérjük, rendelje meg külön a 131.083.16.1 cikkszámom.
- A szereléshez a szerelési módnak megfelelően Geberit csatlakozó készlet fali WC-hez szükséges

Geberit iCon fali WC, mélyöblítésű, rövidített kivitel, zárt forma, Rimfree

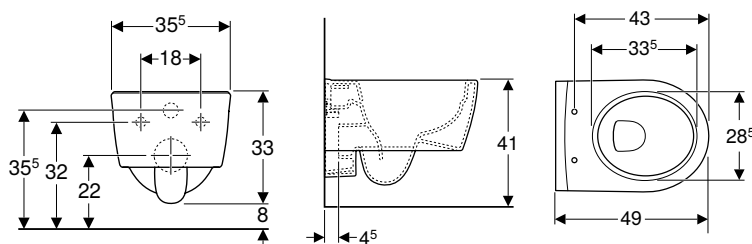

Felhasználási területek

- Falsík alatti öblítőtartályokhoz
- Nyomó-öblítő szelephez
- Kis fürdőszobákba vagy vendég WC helyiségekbe történő beépítésre

Műszaki adatok

Alapanyag	Szsaniterkerámia
-----------	------------------

Tulajdonságok

- Falra szerelhető
- Mélyöblítésű WC
- Rimfree
- Egyszerű rögzítés Geberit falhoz rögzítéssel típus EFF2, WC-hez
- 1. típus, teljes mennyiség 6 / 5 l, EN 997 szerint
- 4.5 literrel öblít
- Zárt kivitel
- Rejtett rögzítés
- Rövidített kivitel

Szállítási terjedelem

- Rögzítőanyag

Cikksz.	Szín / felület	B [cm]	H [cm]	T [cm]	Ft/db
204070000	Fehér	35,5	33	49	99 500

Kiegészítőleg megrendelendő

- WC-ülőke

Kombinálható ezzel

- Geberit iCon WC-ülőke, keskeny dizájn → o. 223
- Geberit iCon WC-ülőke → o. 222

Kiegészítők

- Geberit rögzítési anyag fali WC-hez és fali bidékhez → o. 482

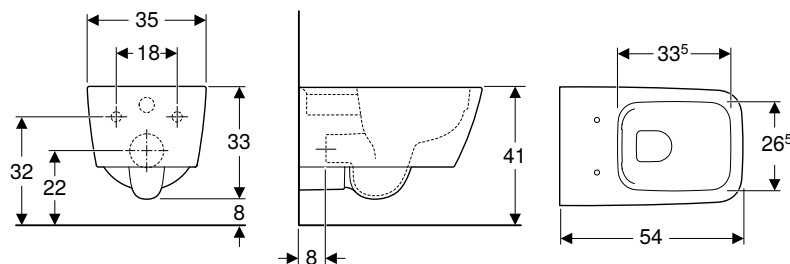
Geberit iCon Square fali WC, mélyöblítésű, zárt forma, Rimfree**Felhasználási területek**

- Falsík alatti öblítőtartályokhoz
- Nyomó-öblítő szelephez

Műszaki adatok

Alapanyag	Szsaniterkerámia
-----------	------------------

Tulajdonságok

- Falra szerelhető
- Mélyöblítésű WC
- Rimfree
- Egyszerű rögzítés Geberit falhoz rögzítéssel típus EFF2, WC-hez
- 1. típus, teljes mennyiség 6 / 5 l, EN 997 szerint
- 4,5 literrel öblít
- Zárt kivitel
- Rejtett rögzítés

Szállítási terjedelem

- Rögzítőanyag

Cikksz.	Szín / felület	B [cm]	H [cm]	T [cm]	Ft/db
201950000	Fehér	35	33	54	95 500

Kiegészítőleg megrendelendő

- WC-ülőke

Kombinálható ezzel

- Geberit iCon Square WC-ülőke → o. 223

Kiegészítők

- Geberit rögzítési anyag fali WC-hez és fali bidékhez → o. 482
- Geberit szifoncsatlakozó WC-hez → o. 57



- Figyelem! A hosszabb bekötőcső nem része a szállítási terjedelemnek! Kérjük, rendelje meg külön a 131.083.16.1 cikkszámmon.
- A szereléshez a szerelési módnak megfelelően Geberit csatlakozó készlet fali WC-hez szükséges

Geberit iCon fali WC mélyöblítésű, zárt forma

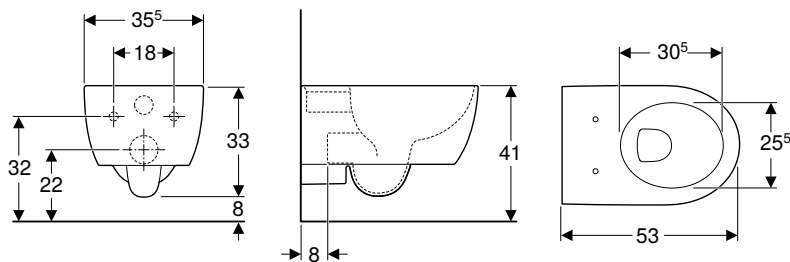

Felhasználási területek

- Falsík alatti öblítőtartályokhoz
- Nyomó-öblítő szelephez

Műszaki adatok

Alapanyag	Szsaniterkerámia
-----------	------------------

Tulajdonságok

- Falra szerelhető
- Mélyöblítésű WC
- Öblítőperemmel
- Egyszerű rögzítés Geberit falhoz rögzítéssel típus EFF2, WC-hez
- 1. típus, teljes mennyiség 6 / 5 l, EN 997 szerint
- 4.5 literrel öblít
- Zárt kivitel
- Rejtett rögzítés

Szállítási terjedelem

- Rögzítőanyag

Cikksz.	Szín / felület	B [cm]	H [cm]	T [cm]	Ft/db
204000000	Fehér	35,5	33	53	72 500

Kiegészítőleg megrendelendő

- WC-ülőke

Kombinálható ezzel

- Geberit iCon WC-ülőke → o. 222
- Geberit iCon WC-ülőke, keskeny dizájn → o. 223

Kiegészítők

- Geberit rögzítési anyag fali WC-hez és fali bidékhez → o. 482
- Geberit szifoncsatlakozó WC-hez → o. 57



- A szereléshez a szerelési módnak megfelelően Geberit csatlakozó készlet fali WC-hez szükséges

Geberit iCon fali WC, mélyöblítésű, rövidített kivitel, zárt formájú

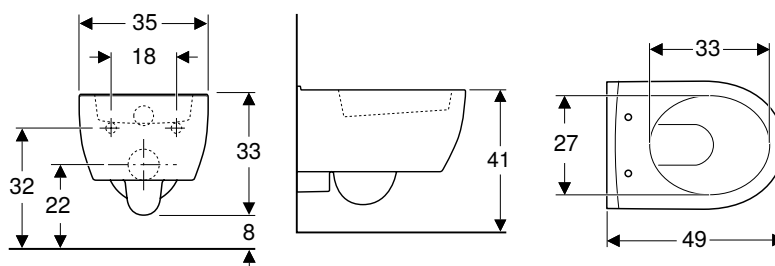

Felhasználási területek

- Falsík alatti öblítőtartályokhoz
- Nyomó-öblítő szelephez
- Kis fürdőszobákba vagy vendég WC helyiségekbe történő beépítésre

Műszaki adatok

Alapanyag	Szsaniterkerámia
-----------	------------------

Tulajdonságok

- Falra szerelhető
- Mélyöblítésű WC
- Öblítőperemmel
- Egyszerű rögzítés Geberit falhoz rögzítéssel típus EFF2, WC-hez
- 1. típus, teljes mennyiség 6 / 5 l, EN 997 szerint
- 4.5 literrel öblít
- Zárt kivitel
- Rejtett rögzítés

Szállítási terjedelem

- Rögzítőanyag

Cikksz.	Szín / felület	B [cm]	H [cm]	T [cm]	Ft/db
204030000	Fehér	35	33	49	81 000

Kiegészítőleg megrendelendő

- WC-ülőke

Kombinálható ezzel

- Geberit iCon WC-ülőke, keskeny dizájn → o. 223
- Geberit iCon WC-ülőke → o. 222

Kiegészítők

- Geberit rögzítési anyag fali WC-hez és fali bidékhez → o. 482

Álló WC-k

Geberit iCon álló WC mélyöblítésű, falhoz illeszkedő, zárt formájú, Rimfree

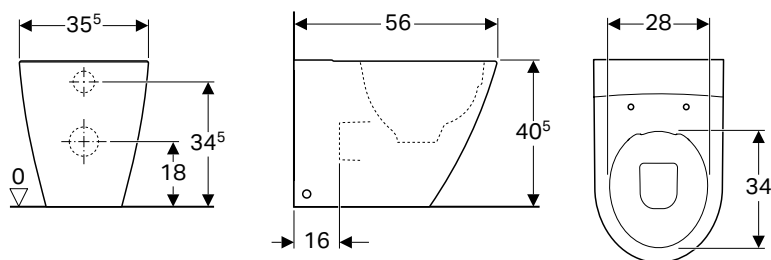
**Felhasználási területek**

- Falsík alatti öblítőtartályokhoz

Műszaki adatok

Alapanyag	Szsaniterkerámia
-----------	------------------

Tulajdonságok

- Talpon álló
- Falhoz illeszkedő
- Mélyöblítésű WC
- Rimfree
- 1. típus, teljes mennyiség 6 / 5 / 4 l, EN 997 szerint
- Alsó vagy hátsó kifolyású
- Zárt kivitel
- Rejtett rögzítés

Szállítási terjedelem

- Rögzítőanyag

Cikksz.	Szín / felület	B [cm]	H [cm]	T [cm]	Ft/db
214020000	Fehér	35,5	40,5	56	113 000

Kiegészítőleg megrendelendő

- WC-ülőke

Kombinálható ezzel

- Geberit iCon WC-ülőke, keskeny dizájn → o. 223
- Geberit iCon WC-ülőke → o. 222

Geberit iCon álló WC falon kívüli öblítőtartályokhoz, mélyöblítésű WC, zárt forma, Rimfree

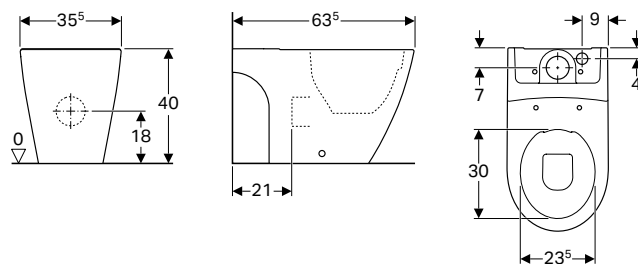

Felhasználási területek

- Monoblokkos falon kívüli öblítőtartályhoz

Műszaki adatok

Alapanyag	Szsaniterkerámia
-----------	------------------

Tulajdonságok

- Talpon álló
- Mélyöblítésű WC
- Rimfree
- 1. típus, teljes mennyiség 6 l, EN 997 szerint
- Univerzális kifolyású
- Zárt kivitel
- Rejtett rögzítés

Szállítási terjedelem

- Rögzítőanyag

Cikksz.	Szín / felület	B [cm]	H [cm]	T [cm]	Ft/db
200460000	Fehér	35,5	40	63,5	98 000

Kiegészítőleg megrendelendő

- Öblítőtartály
- WC-ülőke

Kombinálható ezzel

- Geberit iCon falon kívüli öblítőtartály, 2 mennyiségű öblítés, vízvezeték-csatlakozás oldalt vagy alul → o. 224
- Geberit iCon falon kívüli öblítőtartály, 2 mennyiségű öblítés, alsó vízcsatlakozás → o. 224
- Geberit iCon WC-ülőke → o. 222
- Geberit iCon WC-ülőke, keskeny dizájn → o. 223

Kiegészítők

- Geberit P-csatlakozókészlet álló WC-hez → o. 59
- Geberit 90°-os csatlakozókészlet hosszabbítóval → o. 488

Geberit iCon Square álló WC mélyöblítésű, falhoz illeszkedő, zárt forma, Rimfree

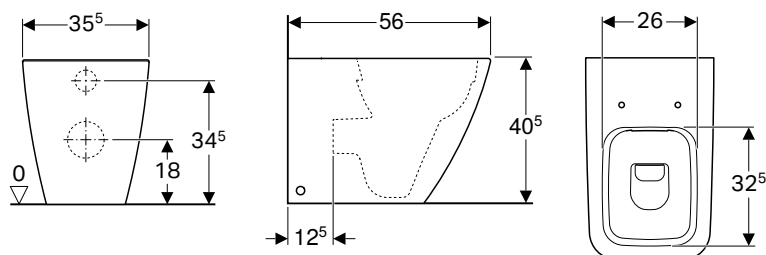

Felhasználási területek

- Falsík alatti öblítőtartályokhoz
- Nyomó-öblítő szelephez

Műszaki adatok

Alapanyag	Szsaniterkerámia
-----------	------------------

Tulajdonságok

- Talpon álló
- Falhoz illeszkedő
- Mélyöblítésű WC
- Rimfree
- 1. típus, teljes mennyiség 6 / 5 / 4 l, EN 997 szerint
- Alsó vagy hátsó kifolyású
- Zárt kivitel
- Rejtett rögzítés

Szállítási terjedelem

- Rögzítőanyag

Cikksz.	Szín / felület	B [cm]	H [cm]	T [cm]	Ft/db
211910000	Fehér	35	40,5	56	149 000

Kiegészítőleg megrendelendő

- WC-ülőke

Kombinálható ezzel

- Geberit iCon Square WC-ülőke → o. 223

Geberit iCon Square álló WC falon kívüli öblítőtartályokhoz, monoblokkos, mélyöblítésű WC, falhoz illeszkedő, zárt forma

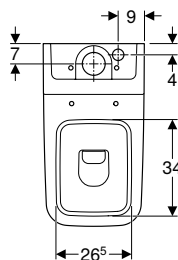
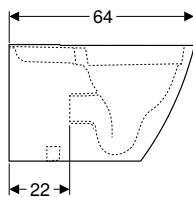
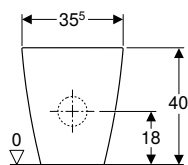

Felhasználási területek

- Monoblokkos falon kívüli öblítőtartályhoz

Műszaki adatok

Alapanyag	Szaniterkerámia
-----------	-----------------

Tulajdonságok

- Talpon álló
- Mélyöblítésű WC
- Öblítőperemmel
- Alsó vagy hátsó kifolyású
- 1. típus, teljes mennyiség 6 l, EN 997 szerint
- Zárt kivitel
- Rejtett rögzítés

Szállítási terjedelem

- Rögzítőanyag

Cikksz.	Szín / felület	B [cm]	H [cm]	T [cm]	Ft/db
200920000	Fehér	35,5	40	63,5	123 000

Kiegészítőleg megrendelendő

- Öblítőtartály
- WC-ülőke

Kombinálható ezzel

- Geberit iCon Square falon kívüli öblítőtartály, monoblokkos, 2 mennyiségű öblítés, alsó vízcsatlakozás → o. 225
- Geberit iCon Square falon kívüli öblítőtartály, 2 mennyiségű öblítés, vízvezeték-csatlakozás oldalt vagy alul → o. 225
- Geberit iCon Square WC-ülőke → o. 223

Kiegészítők

- Geberit P-csatlakozókészlet álló WC-hez → o. 59
- Geberit 90°-os csatlakozókészlet hosszabbítóval → o. 488

Geberit iCon Square álló WC falon kívüli öblítőtartályokhoz, monoblokkos, mélyöblítésű WC, zárt forma, Rimfree

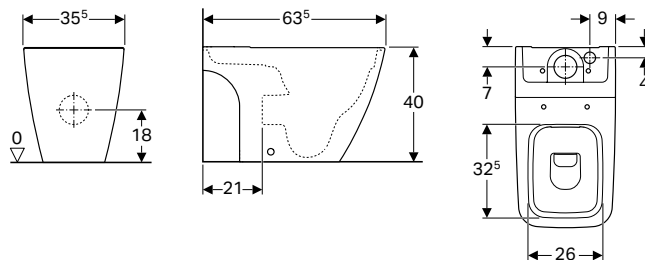

Felhasználási területek

- Monoblokkos falon kívüli öblítőtartályhoz

Műszaki adatok

Alapanyag	Szaniterkerámia
-----------	-----------------

Tulajdonságok

- Talpon álló
- Mélyöblítésű WC
- Rimfree
- 1. típus, teljes mennyiség 6 l, EN 997 szerint
- Univerzális kifolyású
- Zárt kivitel
- Rejtett rögzítés

Szállítási terjedelem

- Rögzítőanyag

Cikksz.	Szín / felület	B [cm]	H [cm]	T [cm]	Ft/db
200930000	Fehér	35,5	40	63,5	109 000

Kiegészítőleg megrendelendő

- Öblítőtartály
- WC-ülőke

Kombinálható ezzel

- Geberit iCon falon kívüli öblítőtartály, 2 mennyiségű öblítés, alsó vízcsatlakozás → o. 224
- Geberit iCon Square falon kívüli öblítőtartály, 2 mennyiségű öblítés, vízvezeték-csatlakozás oldalt vagy alul → o. 225
- Geberit iCon Square WC-ülőke → o. 223

WC-ülőkék

Geberit iCon WC-ülőke

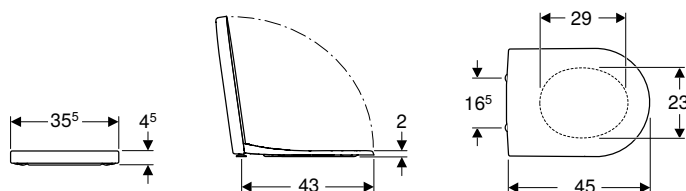

Műszaki adatok

Alapanyag	Duroplast
-----------	-----------

Tulajdonságok

- Wrap over WC-fedél

Cikksz.	Szín / felület	Gyorskioldó csuklópántok	Lecsapódás gátlós	Rögzítés	Csuklópánt anyaga	Ft/db
500.670.01.1	Fehér	Igen	Igen	Felső	Krómozott sárgaréz	52 000
574130000	Fehér	Nem	Igen	Felső	Krómozott sárgaréz	45 600
574120000	Fehér	Nem	Nem	Felső	Rozsdamentes acél	30 300

Kombinálható ezzel

- Geberit iCon fali WC mélyöblítésű, zárt forma, Rimfree → o. 216
- Geberit iCon fali WC mélyöblítésű, zárt forma → o. 218
- Geberit iCon fali WC, mélyöblítésű, rövidített kivitel, zárt forma, Rimfree → o. 216
- Geberit iCon fali WC, mélyöblítésű, rövidített kivitel, zárt formájú → o. 218
- Geberit iCon álló WC mélyöblítésű, falhoz illeszkedő, zárt formájú, Rimfree → o. 219
- Geberit iCon álló WC falon kívüli öblítőtartályokhoz, mélyöblítésű WC, zárt forma, Rimfree → o. 220

Geberit iCon WC-ülőke, keskeny dizájn

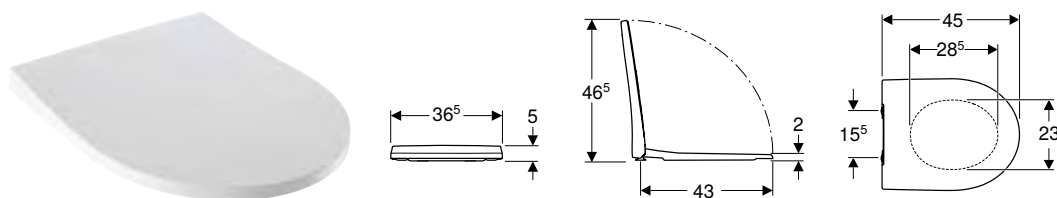

Műszaki adatok

Alapanyag	Duroplast
-----------	-----------

Tulajdonságok

- Slim design
- Wrap over WC-fedél
- Antibakteriális

Cikksz.	Szín / felület	Gyorskioldó csuklópántok	Leccsapódás gátlós	Rögzítés	Csuklópánt anyaga	Ft/db
500.835.01.1	Fehér	Igen	Igen	Felső	Krómozott sárgaréz	53 000
574950000	Fehér	Nem	Igen	Felső	Krómozott sárgaréz	48 100

Kombinálható ezzel

- Geberit iCon fali WC mélyöblítésű, zárt forma → o. 218
- Geberit iCon fali WC mélyöblítésű, zárt forma, Rimfree → o. 216
- Geberit iCon fali WC, mélyöblítésű, rövidített kivitel, zárt formájú → o. 218
- Geberit iCon fali WC, mélyöblítésű, rövidített kivitel, zárt forma, Rimfree → o. 216
- Geberit iCon álló WC mélyöblítésű, falhoz illeszkedő, zárt formájú, Rimfree → o. 219
- Geberit iCon álló WC falon kívüli öblítőtartályokhoz, mélyöblítésű WC, zárt forma, Rimfree → o. 220

Geberit iCon Square WC-ülőke

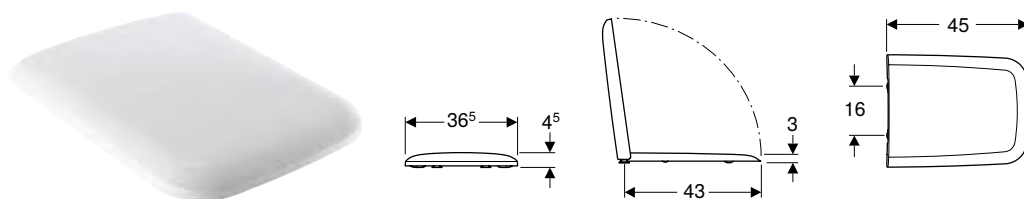

Műszaki adatok

Alapanyag	Duroplast
-----------	-----------

Tulajdonságok

- Wrap over WC-fedél

Cikksz.	Szín / felület	Gyorskioldó csuklópántok	Leccsapódás gátlós	Rögzítés	Csuklópánt anyaga	Ft/db
500.837.01.1	Fehér	Igen	Igen	Felső	Krómozott sárgaréz	48 100
571910000	Fehér	Nem	Igen	Felső	Krómozott sárgaréz	45 800
571900000	Fehér	Nem	Nem	Felső	Krómozott sárgaréz	32 200

Kombinálható ezzel

- Geberit iCon Square fali WC, mélyöblítésű, zárt forma, Rimfree → o. 217
- Geberit iCon Square álló WC falon kívüli öblítőtartályokhoz, monoblokkos, mélyöblítésű WC, falhoz illeszkedő, zárt forma → o. 221
- Geberit iCon Square álló WC mélyöblítésű, falhoz illeszkedő, zárt forma, Rimfree → o. 220
- Geberit iCon Square álló WC falon kívüli öblítőtartályokhoz, monoblokkos, mélyöblítésű WC, zárt forma, Rimfree → o. 222

Falon kívüli öblítőtartályok

Falon kívüli öblítőtartályok WC-khez, szaniterkerámia

Geberit iCon falon kívüli öblítőtartály, 2 mennyiségű öblítés, alsó vízcsatlakozás

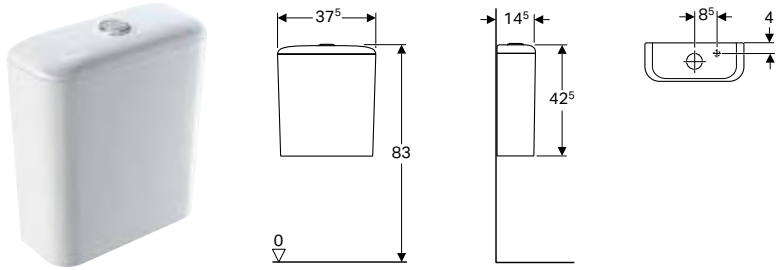

Felhasználási területek

- 1/2"-os vízcsatlakozásokhoz
- Monoblokkos szereléshez

Tulajdonságok

- 2 mennyiségű öblítés
- Vízcsatlakozás alul, jobb oldalt

Műszaki adatok

Öblítővíz-mennyiség gyári beállítása	6 és 4 l
Kis öblítővíz-mennyiség beállítási tartománya	3 / 4 l
Alapanyag	Szaniterkerámia

Cikksz.	Szín / felület	B [cm]	H [cm]	T [cm]	Ft/db
500.409.01.1	Fehér	37,5	42,5	14,5	69 000

Kombinálható ezzel

- Geberit iCon álló WC falon kívüli öblítőtartályokhoz, mélyöblítésű WC, zárt forma, Rimfree → o. 220
- Geberit iCon Square álló WC falon kívüli öblítőtartályokhoz, monoblokkos, mélyöblítésű WC, zárt forma, Rimfree → o. 222

Geberit iCon falon kívüli öblítőtartály, 2 mennyiségű öblítés, vízvezeték-csatlakozás oldalt vagy alul

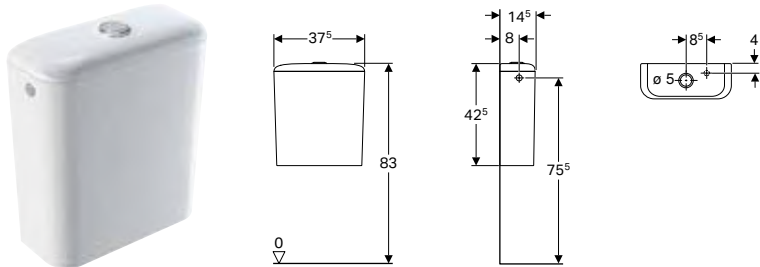

Felhasználási területek

- 3/8"-os vízcsatlakozásokhoz
- Monoblokkos szereléshez

Tulajdonságok

- 2 mennyiségű öblítés
- Vízvezeték-csatlakozás bal/jobbról vagy alul
- 1. típus, teljes mennyiség 6 l, EN 997 szerint

Műszaki adatok

Öblítővíz-mennyiség gyári beállítása	6 és 3 l
Kis öblítővíz-mennyiség beállítási tartománya	3 / 4 l
Alapanyag	Szaniterkerámia

Cikksz.	Szín / felület	B [cm]	H [cm]	T [cm]	Ft/db
229420000	Fehér	37,5	42,5	14,5	69 000

Kombinálható ezzel

- Geberit iCon álló WC falon kívüli öblítőtartályokhoz, mélyöblítésű WC, zárt forma, Rimfree → o. 220

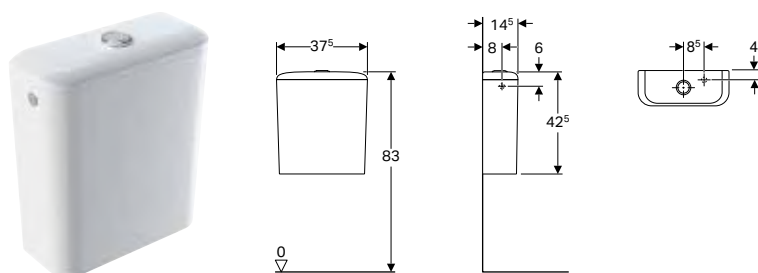
Geberit iCon Square falon kívüli öblítőtartály, 2 mennyiségű öblítés, vízvezeték-csatlakozás oldalt vagy alul**Felhasználási területek**

- 3/8"-os vízcsatlakozásokhoz
- Monoblokkos szereléshez

Műszaki adatok

Öblítővíz-mennyiség gyári beállítása	6 és 3 l
Kis öblítővíz-mennyiség beállítási tartománya	3 / 4 l
Alapanyag	Szaniterkerámia

Tulajdonságok

- 2 mennyiségű öblítés
- Vízvezeték-csatlakozás bal/jobbról vagy alul
- 1. típus, teljes mennyiség 6 l, EN 997 szerint

Szállítási terjedelem

- Öblítő és töltőszelep

Cikksz.	Szín / felület	B [cm]	H [cm]	T [cm]	Ft/db
228950000	Fehér	37,5	42,5	14,5	69 000

Kombinálható ezzel

- Geberit iCon Square álló WC falon kívüli öblítőtartályokhoz, monoblokkos, mélyöblítésű WC, falhoz illeszkedő, zárt forma → o. 221
- Geberit iCon Square álló WC falon kívüli öblítőtartályokhoz, monoblokkos, mélyöblítésű WC, zárt forma, Rimfree → o. 222

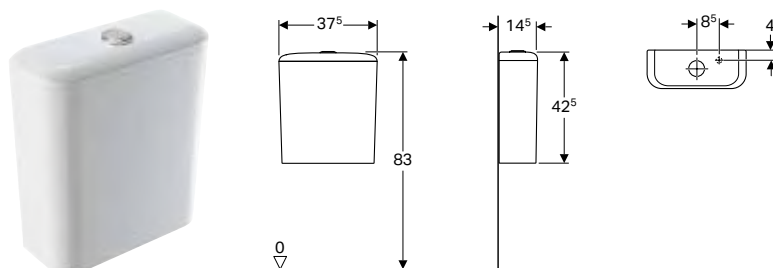
Geberit iCon Square falon kívüli öblítőtartály, monoblokkos, 2 mennyiségű öblítés, alsó vízcsatlakozás**Felhasználási területek**

- 1/2"-os vízcsatlakozásokhoz
- Monoblokkos szereléshez

Műszaki adatok

Öblítővíz-mennyiség gyári beállítása	6 és 4 l
Kis öblítővíz-mennyiség beállítási tartománya	3 / 4 l
Alapanyag	Szaniterkerámia

Tulajdonságok

- 2 mennyiségű öblítés
- 1. típus, teljes mennyiség 6 l, EN 997 szerint
- Vízcsatlakozás alul, jobbról

Szállítási terjedelem

- Öblítő és töltőszelep

Cikksz.	Szín / felület	B [cm]	H [cm]	T [cm]	Ft/db
500.411.01.1	Fehér	37,5	42,5	14,5	69 000

Kombinálható ezzel

- Geberit iCon Square álló WC falon kívüli öblítőtartályokhoz, monoblokkos, mélyöblítésű WC, falhoz illeszkedő, zárt forma → o. 221

Bidék

Fali bidék

Geberit iCon fali bidé, zárt forma

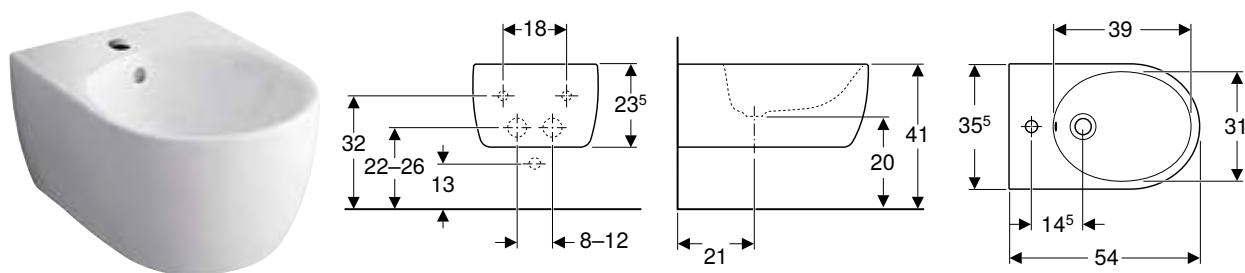

Felhasználási területek

- Egykaros csaptelepekhez flexibilis csővel

Műszaki adatok

Alapanyag	Szsaniterkerámia
-----------	------------------

Tulajdonságok

- Falra szerelhető
- Rejtett vízcsatlakozás
- Egyszerű rögzítés Geberit falhoz rögzítéssel típus EFF2, bidéhez
- Zárt kivitel
- Rejtett rögzítés

Szállítási terjedelem

- Rögzítőanyag

Cikksz.	Szín / felület	Túlfolyó	B [cm]	H [cm]	T [cm]	Ft/db
234000000	Fehér	Látható	35,5	23,5	54	71 500

Kiegészítők

- Geberit rögzítési anyag fali WC-hez és fali bidékhez → o. 482

Geberit iCon Square fali bidé, zárt forma

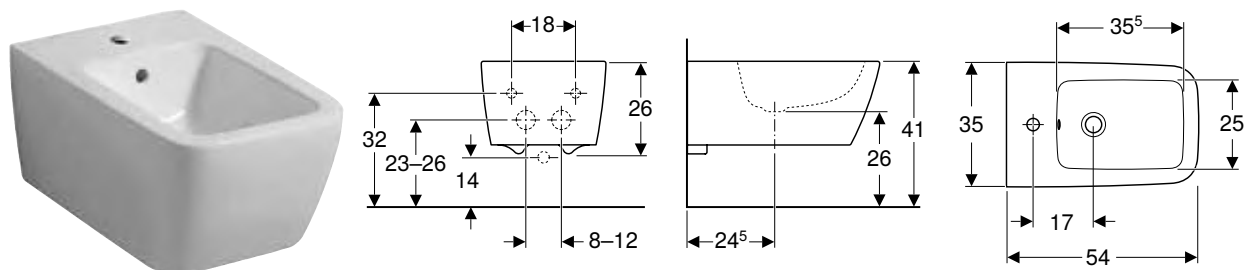

Felhasználási területek

- Egykaros csaptelepekhez flexibilis csővel

Műszaki adatok

Alapanyag	Szsaniterkerámia
-----------	------------------

Tulajdonságok

- Falra szerelhető
- Rejtett vízcsatlakozás
- Egyszerű rögzítés Geberit falhoz rögzítéssel típus EFF2, bidéhez
- Zárt kivitel
- Rejtett rögzítés

Szállítási terjedelem

- Rögzítőanyag

Cikksz.	Szín / felület	Túlfolyó	B [cm]	H [cm]	T [cm]	Ft/db
231910000	Fehér	Látható	35	26	54	85 500

Kiegészítőleg megrendelendő

- Meghosszabbított lefolyó búzzárhoz

Kiegészítők

- Geberit rögzítési anyag fali WC-hez és fali bidékhez → o. 482

Álló bidék

Geberit iCon álló bidé, falhoz illeszkedő, zárt forma

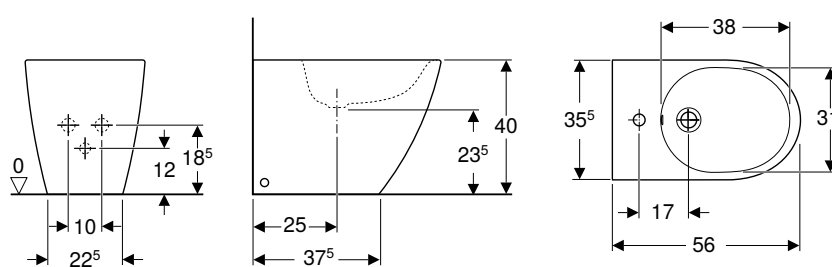

Műszaki adatok

Alapanyag	Szaniterkerámia
-----------	-----------------

Tulajdonságok

- Talpon álló
- Falhoz illeszkedő
- Rejtett vízcsatlakozás
- Zárt kivitel
- Rejtett rögzítés

Szállítási terjedelem

- Rögzítőanyag

Cikksz.	Szín / felület	Tűlfolyó	B [cm]	H [cm]	T [cm]	Ft/db
234050000	Fehér	Látható	35,5	40	56	64 000

Geberit iCon Square álló bidé, falhoz illeszkedő, zárt forma

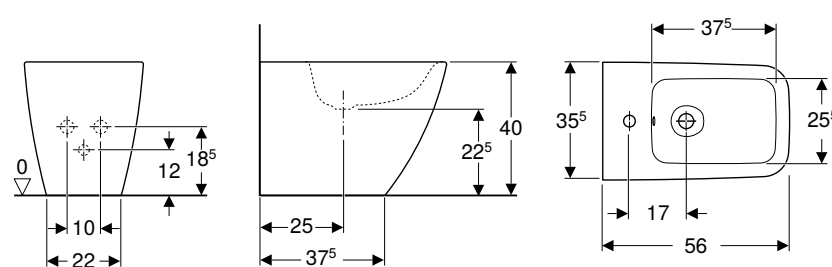

Műszaki adatok

Alapanyag	Szaniterkerámia
-----------	-----------------

Tulajdonságok

- Talpon álló
- Falhoz illeszkedő
- Rejtett vízcsatlakozás
- Zárt kivitel
- Rejtett rögzítés

Szállítási terjedelem

- Rögzítőanyag

Cikksz.	Szín / felület	Tűlfolyó	B [cm]	H [cm]	T [cm]	Ft/db
231950000	Fehér	Látható	35,5	40	56	76 500





Geberit Smyle









Mosdók.....	230
A választék áttekintése – Geberit Smyle mosdók és mosdószekrények	231
Kézmosók.....	234
Mosdók	235
Dupla mosdók.....	236
Mosdóláb és szifontakaró	237
Fürdőszobabútorok.....	238
A kiegészítők áttekintése – Geberit Smyle fürdőszobabútor	239
Mosdószekrények.....	242
Oldalsó szekrények	246
Bútor kiegészítők.....	249
Kiegészítők	249
WC-k	251
A választék áttekintése – Geberit Smyle WC-k és WC-ülőkék	251
Fali WC-k.....	252
Álló WC-k	255
WC-ülőkék	256
Falon kívüli öblítőtartályok	258
Falon kívüli öblítőtartályok WC-khez, szaniterkerámia	258
Bidék	259
Fali bidék.....	259
Álló bidék	260
Vizeldék.....	260
Falsík alatti vezérlésekhez.....	260

Mosdók

A választék áttekintése – Geberit Smyle mosdók és mosdószekrények

Geberit Magyarország, Szint: november 2020

Fehér, csaplyuk középen, látható túlfolyó						
Fehér, csaplyuk nélkül, látható túlfolyó						
Fehér, csaplyuk bal és jobb oldalon, látható túlfolyó						
			Mosdó szélessége			
Alsó szekrények kézmosóhoz						
Geberit Smyle Square alsó szekrény kézmosóhoz, egy ajtóval	500.350.00.1		45 cm	Fehér, jobb oldali ajtóütköző	→ o. 258	
	500.350.JK.1			Lava, jobb oldali ajtóütköző		
	500.350.JL.1			Homokszürke, jobb oldali ajtóütköző		
	500.350.JR.1			Hikori dió, jobb oldali ajtóütköző		
	500.351.00.1			Fehér, bal oldali ajtóütköző		
	500.351.JK.1			Lava, bal oldali ajtóütköző		
	500.351.JL.1			Homokszürke, bal oldali ajtóütköző		
	500.351.JR.1			Hikori dió, bal oldali ajtóütköző		
	500.363.00.1			50 cm		Fehér, jobb oldali ajtóütköző
	500.363.JK.1		Lava, jobb oldali ajtóütköző			
	500.363.JL.1		Homokszürke, jobb oldali ajtóütköző			
	500.363.JR.1		Hikori dió, jobb oldali ajtóütköző			
	500.364.00.1		Fehér, bal oldali ajtóütköző		→ o. 258	
	500.364.JK.1		Lava, bal oldali ajtóütköző			
	500.364.JL.1		Homokszürke, bal oldali ajtóütköző			
	500.364.JR.1		Hikori dió, bal oldali ajtóütköző		→ o. 259	
	Alsó szekrények mosdóhoz					
	Geberit Smyle Square alsó szekrény mosdóhoz, egy ajtóval		500.365.00.1		55 cm	Fehér, jobb oldali ajtóütköző
500.365.JK.1		Lava, jobb oldali ajtóütköző				
500.365.JL.1		Homokszürke, jobb oldali ajtóütköző				
500.365.JR.1		Hikori dió, jobb oldali ajtóütköző				
500.366.00.1		Fehér, bal oldali ajtóütköző				
500.366.JK.1		Lava, bal oldali ajtóütköző				
500.366.JL.1		Homokszürke, bal oldali ajtóütköző				
500.366.JR.1		Hikori dió, bal oldali ajtóütköző				

	Kézmosó		Mosdók					Dupla mosdók	
	Geberit Smyle Square kézmosó aszimmetrikus túlfolyóval	Geberit Smyle Square kézmosó	Geberit Smyle Square mosdó					Geberit Smyle Square dupla mosdó	
			45 cm	50 cm	55 cm	60 cm	75 cm		90 cm
	500.222.01.1	500.256.01.1	500.259.01.1	500.229.01.1	500.249.01.1	500.251.01.1	500.250.01.1	500.225.01.1	500.223.01.1
							500.253.01.1		
									
	→ o. 248	→ o. 248	→ o. 249	→ o. 249	→ o. 249	→ o. 249	→ o. 249	→ o. 249	→ o. 250
	✓								
	✓								
	✓								
	✓								
	✓								
	✓								
	✓								
		✓							
		✓							
		✓							
		✓							
		✓							
		✓							
		✓							
			✓						
			✓						
			✓						
			✓						
			✓						
			✓						

Geberit Smyle Square alsó szekrény mosdóhoz, két fiókkal	500.352.00.1		60 cm	Fehér	→ o. 261
	500.352.JK.1			Láva	
	500.352.JL.1			Homokszürke	
	500.352.JR.1			Feketedió hickory	
	500.353.00.1		75 cm	Fehér	
	500.353.JK.1			Láva	
	500.353.JL.1			Homokszürke	
	500.353.JR.1			Feketedió hickory	
	500.354.00.1		90 cm	Fehér	
	500.354.JK.1			Láva	
	500.354.JL.1			Homokszürke	
	500.354.JR.1			Feketedió hickory	
	500.355.00.1		120 cm	Fehér	
	500.355.JK.1			Láva	
	500.355.JL.1			Homokszürke	
	500.355.JR.1			Feketedió hickory	
Alsó szekrények dupla mosdóhoz					
Geberit Smyle Square alsó szekrény dupla mosdóhoz, két fiókkal	500.356.00.1		120 cm	Fehér	→ o. 262
	500.356.JK.1			Láva	
	500.356.JL.1			Homokszürke	
	500.356.JR.1			Feketedió hickory	

✓ Kompatibilis

Kézmosó		Mosdók					Dupla mosdók
Geberit Smyle Square kézmosó aszimmetrikus túlfolyóval	Geberit Smyle Square kézmosó	Geberit Smyle Square mosdó					Geberit Smyle Square dupla mosdó
45 cm	50 cm	55 cm	60 cm	75 cm	90 cm	120 cm	120 cm
			✓				
			✓				
			✓				
			✓				
				✓			
				✓			
				✓			
				✓			
					✓		
					✓		
					✓		
						✓	
						✓	
						✓	
						✓	
							✓
							✓
							✓
							✓

Kézmosók

Geberit Smyle Square kézmosó, aszimmetrikus túlfolyóval

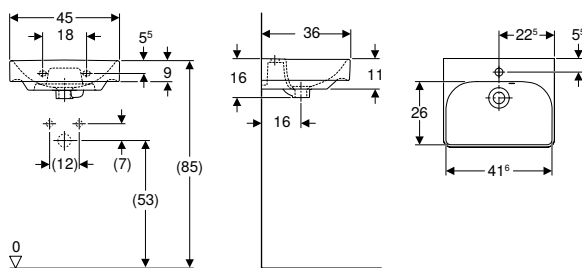

Műszaki adatok

Alapanyag	Szsaniterkerámia
-----------	------------------

Tulajdonságok

- Mosdósze krénnyel kombinálható
- Túlfolyó aszimmetrikus

Cikksz.	Szín / felület	Csapfurat	Túlfolyó	Mosdó alatti szekrény szélesség [cm]	H [cm]	T [cm]	Ft/db
B / szélesség: 45 cm							
500.222.01.1	Fehér	Középen	Látható	44,2	16	36	25 900

Kombinálható ezzel

- Geberit Smyle Square alsó szekrény kézmosóhoz, egy ajtóval → o. 242
- Geberit Smyle szifontakaró kézmosóhoz → o. 237
- Geberit Selnova Square mosdóláb → o. 305

Kiegészítők

- Geberit helytakarékos kivitelű mosdószifon, nyomó működtetésű, külső szelepfedéllel → o. 486
- Geberit búraszifon mosdóhoz, helytakarékos típus, hátsó kifolyású → o. 484
- Geberit rögzítési anyag kézmosóhoz → o. 475

Geberit Smyle Square kézmosó

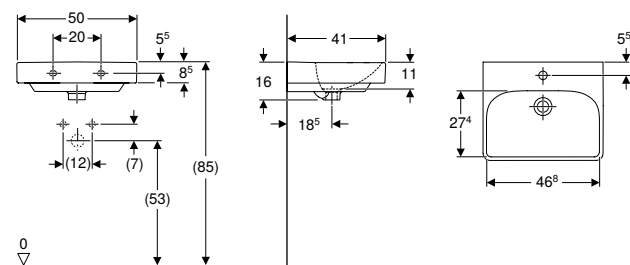

Műszaki adatok

Alapanyag	Szsaniterkerámia
-----------	------------------

Tulajdonságok

- Mosdósze krénnyel kombinálható
- Szifontakaróval kombinálható
- Mosdólábbal kombinálható

Cikksz.	Szín / felület	Csapfurat	Túlfolyó	Mosdó alatti szekrény szélesség [cm]	H [cm]	T [cm]	Ft/db
B / szélesség: 50 cm							
500.256.01.1	Fehér	Középen	Látható	49,2	16	41	28 100

Kombinálható ezzel

- Geberit Smyle Square alsó szekrény kézmosóhoz, egy ajtóval → o. 242
- Geberit Smyle szifontakaró → o. 237
- Geberit Selnova Square mosdóláb → o. 305

Kiegészítők

- Geberit helytakarékos kivitelű mosdószifon, nyomó működtetésű, külső szelepfedéllel → o. 486
- Geberit búraszifon mosdóhoz, helytakarékos típus, hátsó kifolyású → o. 484
- Geberit rögzítési anyag kézmosóhoz → o. 475

Mosdók

Geberit Smyle mosdó

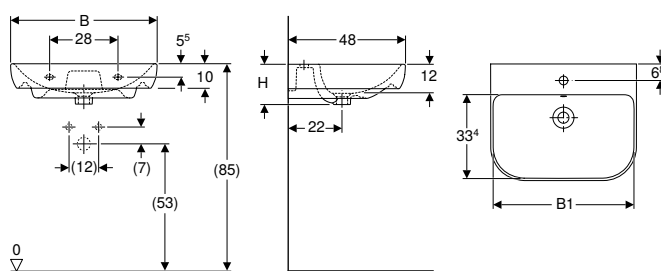

Műszaki adatok

Alapanyag	Szaniterkerámia
-----------	-----------------

Tulajdonságok

- Szifontakaróval kombinálható
- Mosdólábbal kombinálható

Cikksz.	Szín / felület	Csapfurat	Túlfolyó	B1 [cm]	H [cm]	T [cm]	Ft/db
B / szélesség: 55 cm							
500.227.01.1	Fehér	Középen	Látható	51,5	16,5	48	35 200
B / szélesség: 60 cm							
500.228.01.1	Fehér	Középen	Látható	56,8	16,5	48	38 000
B / szélesség: 65 cm							
500.230.01.1	Fehér	Középen	Látható	61,8	17	48	38 500
B / szélesség: 70 cm							
500.248.01.1	Fehér	Középen	Látható	66,8	17	48	52 000

Kombinálható ezzel

- Geberit Selnova mosdóláb → o. 274
- Geberit Smyle szifontakaró → o. 237

Kiegészítők

- Geberit helytakarékos kivitelű mosdószifon, nyomó működtetésű, külső szelepfedéllel → o. 486
- Geberit búraszifon mosdóhoz, helytakarékos típus, hátsó kifolyású → o. 484
- Geberit rögzítési anyag mosdóhoz → o. 474

Geberit Smyle Square mosdó

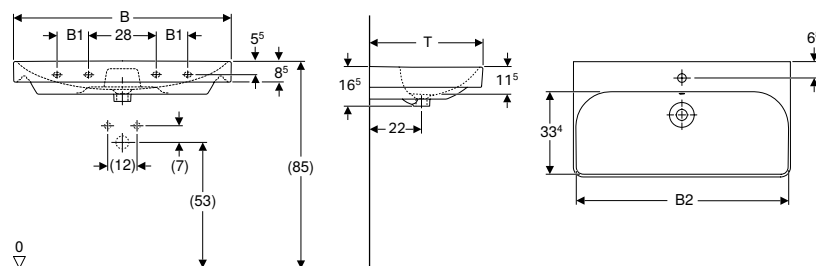

Műszaki adatok

Alapanyag	Szaniterkerámia
-----------	-----------------

Tulajdonságok

- Mosdószekrényel kombinálható

Cikksz.	Szín / felület	Csapfurat	Túlfolyó	B1 [cm]	B2 [cm]	Mosdó alatti szekrény szélesség [cm]	H [cm]	T [cm]	Rögzítési pontok	Ft/db
B / szélesség: 55 cm										
500.259.01.1	Fehér	Középen	Látható	-	51,8	53,6	16,5	44	2	31 100
B / szélesség: 60 cm										
500.229.01.1	Fehér	Középen	Látható	-	56,8	58,4	16,5	48	2	33 300
B / szélesség: 75 cm										
500.249.01.1	Fehér	Középen	Látható	-	71,5	73,4	16,5	48	2	55 500
B / szélesség: 90 cm										
500.251.01.1	Fehér	Középen	Látható	13	86,8	88,4	16,5	48	4	81 500
500.250.01.1	Fehér	Nélkül	Látható	13	86,8	88,4	16,5	48	4	81 500
500.252.01.1	Fehér	Bal és jobb	Látható	13	86,8	88,4	16,5	48	4	81 500



Geberit Smyle

Mosdók
Dupla mosdók

Cikksz.	Szín / felület	Csapfurat	Túlfolyó	B1 [cm]	B2 [cm]	Mosdó alatti szekrény szélesség [cm]	H [cm]	T [cm]	Rögzítési pontok	Ft/db
B / szélesség: 120 cm										
500.253.01.1	Fehér	Bal és jobb	Látható	28	116,8	118,4	16,5	48	4	123 000
500.226.01.1	Fehér	Középen	Látható	28	116,8	118,4	16,5	48	4	123 000
500.225.01.1	Fehér	Nélkül	Látható	28	116,8	118,4	16,5	48	4	123 000

Kombinálható ezzel

- Geberit Smyle Square alsó szekrény mosdóhoz, egy ajtóval → o. 243
- Geberit Smyle Square alsó szekrény mosdóhoz, két fiókkal → o. 244
- Geberit Smyle szifontakaró → o. 237
- Geberit Selnova mosdóláb → o. 274
- Geberit Selnova Square mosdóláb → o. 305

Kiegészítők

- Geberit helytakarékos kivitelű mosdószifon, nyomó működtetésű, külső szelepfedéllel → o. 486
- Geberit búraszifon mosdóhoz, helytakarékos típus, hátsó kifolyású → o. 484
- Geberit rögzítési anyag mosdóhoz → o. 474

Dupla mosdók

Geberit Smyle Square dupla mosdó

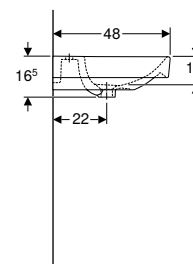
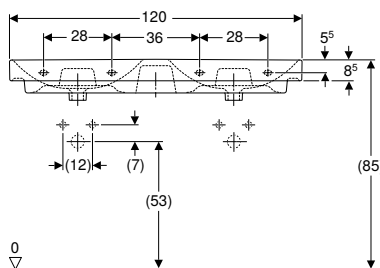
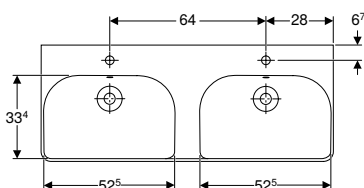

Műszaki adatok

Alapanyag	Szsaniterkerámia
-----------	------------------

Tulajdonságok

- Mosdószekrényel kombinálható
- Szifontakaróval kombinálható

Cikksz.	Szín / felület	Csapfurat	Túlfolyó	Mosdó alatti szekrény szélesség [cm]	H [cm]	T [cm]	Ft/db
B / szélesség: 120 cm							
500.223.01.1	Fehér	Középen	Látható	118,4	16,5	48	148 000
500.224.01.1	Fehér	Nélkül	Látható	118,4	16,5	48	148 000

Kombinálható ezzel

- Geberit Smyle Square alsó szekrény dupla mosdóhoz, két fiókkal → o. 245
- Geberit Smyle szifontakaró → o. 237

Kiegészítők

- Geberit helytakarékos kivitelű mosdószifon, nyomó működtetésű, külső szelepfedéllel → o. 486
- Geberit búraszifon mosdóhoz, helytakarékos típus, hátsó kifolyású → o. 484
- Geberit rögzítési anyag mosdóhoz → o. 474

Mosdóláb és szifontakaró

Geberit Smyle szifontakaró kézmosóhoz

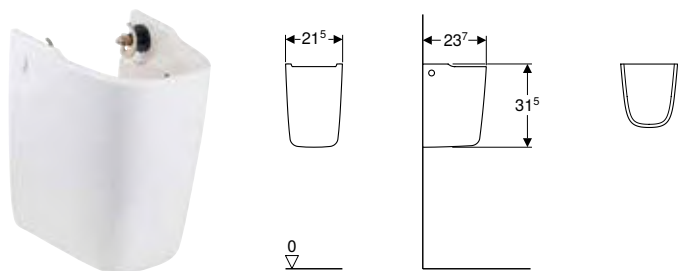

Felhasználási területek

- Kézmosókhoz

Műszaki adatok

Alapanyag	Szaniterkerámia
-----------	-----------------

Tulajdonságok

- Egyszerű rögzítés Geberit Kerafix rögzítési anyagokkal, szifontakaróhoz

Szállítási terjedelem

- Rögzítőanyag

Cikksz.	Szín / felület	Ft/db
500.575.01.1	Fehér	22 600

Kombinálható ezzel

- Geberit Smyle Square kézmosó, aszimmetrikus túlfolyóval → o. 234

Geberit Smyle szifontakaró

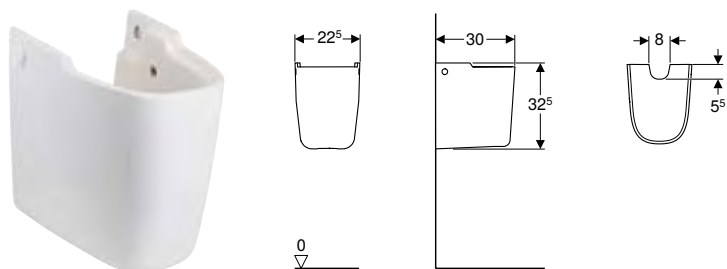

Felhasználási területek

- Minimum 55 cm szélességű mosdókhoz

Műszaki adatok

Alapanyag	Szaniterkerámia
-----------	-----------------

Szállítási terjedelem

- Rögzítőanyag

Cikksz.	Szín / felület	Ft/db
500.576.01.1	Fehér	24 100





Kombinálható ezzel

- Geberit Smyle Square mosdó → o. 235
- Geberit Smyle mosdó → o. 235
- Geberit Smyle Square dupla mosdó → o. 236
- Geberit Smyle Square kézmosó → o. 234









Fürdőszobabútorok

A kiegészítők áttekintése – Geberit Smyle fürdőszobabútor











Geberit Magyarország, Szint: február 2021

			Geberit lábkészlet	Geberit törülközőtartó kampó	Geberit törülközőtartó fürdőszobabútorok számára, derékszögű sarok	Geberit törülközőtartó fürdőszobabútorok számára, lekerekített sarok	
			500.367.00.1	500.647.JK.2	510040000	510140000	
							
Mosdó szélessége			→ o. 189	→ o. 172	→ o. 478		
Alsó szekrények kézmosóhoz							
Geberit Smyle Square alsó szekrény kézmosóhoz, egy ajtóval	500.350.00.1	45 cm	Fehér, jobb oldali ajtóútköző	→ o. 242	✓		
	500.350.JK.1	45 cm	Lava, jobb oldali ajtóútköző	→ o. 242	✓		
	500.350.JL.1	45 cm	Homokszürke, jobb oldali ajtóútköző	→ o. 242	✓		
	500.350.JR.1	45 cm	Hikori dió, jobb oldali ajtóútköző	→ o. 242	✓		
	500.351.00.1	45 cm	Fehér, bal oldali ajtóútköző	→ o. 242	✓		
	500.351.JK.1	45 cm	Lava, bal oldali ajtóútköző	→ o. 242	✓		
	500.351.JL.1	45 cm	Homokszürke, bal oldali ajtóútköző	→ o. 242	✓		
	500.351.JR.1	45 cm	Hikori dió, bal oldali ajtóútköző	→ o. 242	✓		
	500.363.00.1	50 cm	Fehér, jobb oldali ajtóútköző	→ o. 242	✓	✓	✓
	500.363.JK.1	50 cm	Lava, jobb oldali ajtóútköző	→ o. 242	✓	✓	✓
	500.363.JL.1	50 cm	Homokszürke, jobb oldali ajtóútköző	→ o. 242	✓	✓	✓
	500.363.JR.1	50 cm	Hikori dió, jobb oldali ajtóútköző	→ o. 242	✓	✓	✓
	500.364.00.1	50 cm	Fehér, bal oldali ajtóútköző	→ o. 242	✓	✓	✓
	500.364.JK.1	50 cm	Lava, bal oldali ajtóútköző	→ o. 242	✓	✓	✓
	500.364.JL.1	50 cm	Homokszürke, bal oldali ajtóútköző	→ o. 242	✓	✓	✓
500.364.JR.1	50 cm	Hikori dió, bal oldali ajtóútköző	→ o. 242	✓	✓	✓	
Alsó szekrények mosdóhoz							
Geberit Smyle Square alsó szekrény mosdóhoz, egy ajtóval	500.365.00.1	55 cm	Fehér, jobb oldali ajtóútköző	→ o. 243	✓	✓	✓
	500.365.JK.1	55 cm	Lava, jobb oldali ajtóútköző	→ o. 243	✓	✓	✓
	500.365.JL.1	55 cm	Homokszürke, jobb oldali ajtóútköző	→ o. 243	✓	✓	✓
	500.365.JR.1	55 cm	Hikori dió, jobb oldali ajtóútköző	→ o. 243	✓	✓	✓
	500.366.00.1	55 cm	Fehér, bal oldali ajtóútköző	→ o. 243	✓	✓	✓
	500.366.JK.1	55 cm	Lava, bal oldali ajtóútköző	→ o. 243	✓	✓	✓
	500.366.JL.1	55 cm	Homokszürke, bal oldali ajtóútköző	→ o. 243	✓	✓	✓
500.366.JR.1	55 cm	Hikori dió, bal oldali ajtóútköző	→ o. 243	✓	✓	✓	
Geberit Smyle Square alsó szekrény mosdóhoz, két fiókkal	500.352.00.1	60 cm	Fehér	→ o. 244	✓	✓	✓
	500.352.JK.1	60 cm	Láva	→ o. 244	✓	✓	✓
	500.352.JL.1	60 cm	Homokszürke	→ o. 244	✓	✓	✓
	500.352.JR.1	60 cm	Hikoridió	→ o. 244	✓	✓	✓
	500.353.00.1	75 cm	Fehér	→ o. 244	✓	✓	✓
	500.353.JK.1	75 cm	Láva	→ o. 244	✓	✓	✓
	500.353.JL.1	75 cm	Homokszürke	→ o. 244	✓	✓	✓
	500.353.JR.1	75 cm	Hikoridió	→ o. 244	✓	✓	✓
	500.354.00.1	90 cm	Fehér	→ o. 244	✓	✓	✓
	500.354.JK.1	90 cm	Láva	→ o. 244	✓	✓	✓
	500.354.JL.1	90 cm	Homokszürke	→ o. 244	✓	✓	✓
	500.354.JR.1	90 cm	Hikoridió	→ o. 244	✓	✓	✓
	500.355.00.1	120 cm	Fehér	→ o. 244	✓	✓	✓
	500.355.JK.1	120 cm	Láva	→ o. 244	✓	✓	✓
	500.355.JL.1	120 cm	Homokszürke	→ o. 244	✓	✓	✓
500.355.JR.1	120 cm	Hikoridió	→ o. 244	✓	✓	✓	

Geberit Magyarország, Szint: február 2021

					Geberit lábkészlet	Geberit törülközőtartó kampó	Geberit törülközőtartó fürdőszobabútorok számára, derékszögű sarok	Geberit törülközőtartó fürdőszobabútorok számára, lekerekített sarok		
					500.367.00.1	500.647.JK.2	510040000	510140000		
										
Mosdó szélessége					→ o. 189	→ o. 172	→ o. 478			
Alsó szekrények dupla mosdóhoz										
Geberit Smyle Square alsó szekrény dupla mosdóhoz, két fiókkal	500.356.00.1		120 cm	Fehér	→ o. 245	✓		✓	✓	
	500.356.JK.1		120 cm	Láva	→ o. 245	✓		✓	✓	
	500.356.JL.1		120 cm	Homokszürke	→ o. 245	✓		✓	✓	
	500.356.JR.1		120 cm	Hikoridió	→ o. 245	✓		✓	✓	
Oldalsó kiegészítő szekrények										
Geberit Smyle Square közép magas szekrény, egy ajtóval	500.361.00.1			Fehér	→ o. 246	✓	✓			
	500.361.JK.1			Láva	→ o. 246	✓	✓			
	500.361.JL.1			Homokszürke	→ o. 246	✓	✓			
	500.361.JR.1			Hikoridió	→ o. 246	✓	✓			
Geberit Smyle Square oldalsó szekrény, egy ajtóval	500.359.00.1			Fehér, jobb oldali ajtóútköző	→ o. 247	✓				
	500.359.JK.1			Láva, jobb oldali ajtóútköző	→ o. 247	✓				
	500.359.JL.1			Homokszürke, jobb oldali ajtóútköző	→ o. 247	✓				
	500.359.JR.1			Hikori dió, jobb oldali ajtóútköző	→ o. 247	✓				
	500.360.00.1			Fehér, bal oldali ajtóútköző	→ o. 247	✓				
	500.360.JK.1			Láva, bal oldali ajtóútköző	→ o. 247	✓				
	500.360.JL.1			Homokszürke, bal oldali ajtóútköző	→ o. 247	✓				
	500.360.JR.1			Hikori dió, bal oldali ajtóútköző	→ o. 247	✓				
Geberit Smyle Square oldalsó szekrény, két fiókkal	500.357.00.1			Fehér	→ o. 248	✓				
	500.357.JK.1			Láva	→ o. 248	✓				
	500.357.JL.1			Homokszürke	→ o. 248	✓				
	500.357.JR.1			Hikoridió	→ o. 248	✓				
Geberit Smyle Square oldalsó szekrény, nyitott	500.358.00.1			Fehér	→ o. 249	✓				
	500.358.JK.1			Láva	→ o. 249	✓				
	500.358.JL.1			Homokszürke	→ o. 249	✓				
	500.358.JR.1			Hikoridió	→ o. 249	✓				

✓ Kompatibilis

	Geberit T osztású fiókbetét, felső fiókhoz	Geberit H osztású fiókbetét, alsó fiókhoz	Geberit H osztású fiókbetét, felső fiókhoz	Geberit mágneses tartó	Geberit hálózati csatlakozó aljzat USB-csatlakozással	Geberit hálózati csatlakozó aljzat	Geberit nagyítottütkör	Geberit fényléc fiókhoz				Geberit kettős fényléc fiókhoz	Geberit állítható, akkumulátoros üzemű szekrényvilágítás
								501410000	501535000	501635000	501825000		
	500.678.00.1	500.676.00.1	500.677.00.1	510010000	501030000	501020000	510100000	501410000	501535000	501635000	501825000	501470000	501500000
													
		→ o. 250		→ o. 480	→ o. 479	→ o. 478	→ o. 480	→ o. 476				→ o. 477	
	✓	✓	✓	✓	✓	✓						✓	
	✓	✓	✓	✓	✓	✓						✓	
	✓	✓	✓	✓	✓	✓						✓	
	✓	✓	✓	✓	✓	✓						✓	
				✓	✓	✓	✓						✓
				✓	✓	✓	✓						✓
				✓	✓	✓	✓						✓
				✓	✓	✓	✓						✓
				✓	✓	✓	✓						✓
				✓	✓	✓	✓						✓
				✓	✓	✓	✓						✓
	✓	✓	✓	✓	✓	✓		✓					
	✓	✓	✓	✓	✓	✓		✓					
	✓	✓	✓	✓	✓	✓		✓					
				✓	✓	✓							
				✓	✓	✓							
				✓	✓	✓							

Mosdószekrények

Geberit Smyle Square alsó szekrény kézmosóhoz, egy ajtóval

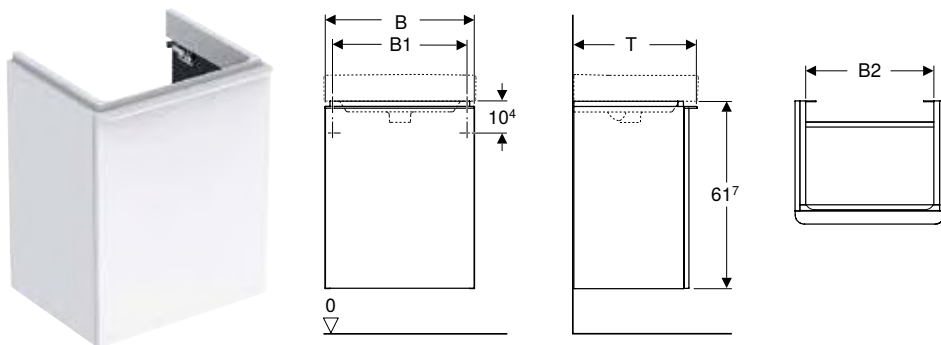

Műszaki adatok

Alapanyag	Nagy tömörségű háromrétegű farostlemez
-----------	--

Tulajdonságok

- Falra szerelhető
- Egy ajtóval
- Fogantyú a nyitáshoz
- Ajtó csillapítómechanizmussal
- Egy áthelyezhető polccal
- Nedvességtűrő
- Előszerelve szállított

Szállítási terjedelem

- Alsó szekrény kézmosóhoz
- Rögzítőanyag

Cikksz.	Szín / felület	B [cm]	B1 [cm]	B2 [cm]	H [cm]	T [cm]	Ajtó	Ft/db
Mosdóasztal szélessége: 45 cm								
500.351.00.1	Korpusz és előlap: fehér / magasfényű bevonat Fogantyú: fehér / matt porbevonatos	44,2	39,3	37,2	61,7	35,6	Ütköző, bal oldali	106 000
500.351.JK.1	Korpusz és előlap: láva / matt bevonat Fogantyú: láva / matt porbevonatos	44,2	39,3	37,2	61,7	35,6	Ütköző, bal oldali	106 000
500.351.JL.1	Korpusz és előlap: homokszürke / magasfényű bevonat Fogantyú: homokszürke / matt porbevonatos	44,2	39,3	37,2	61,7	35,6	Ütköző, bal oldali	106 000
500.351.JR.1	Korpusz és előlap: hikoridió / melamin faszerkezet Fogantyú: láva / matt porbevonatos	44,2	39,3	37,2	61,7	35,6	Ütköző, bal oldali	85 000
500.350.00.1	Korpusz és előlap: fehér / magasfényű bevonat Fogantyú: fehér / matt porbevonatos	44,2	39,3	37,2	61,7	35,6	Ütköző, jobb oldali	106 000
500.350.JK.1	Korpusz és előlap: láva / matt bevonat Fogantyú: láva / matt porbevonatos	44,2	39,3	37,2	61,7	35,6	Ütköző, jobb oldali	106 000
500.350.JL.1	Korpusz és előlap: homokszürke / magasfényű bevonat Fogantyú: homokszürke / matt porbevonatos	44,2	39,3	37,2	61,7	35,6	Ütköző, jobb oldali	106 000
500.350.JR.1	Korpusz és előlap: hikoridió / melamin faszerkezet Fogantyú: láva / matt porbevonatos	44,2	39,3	37,2	61,7	35,6	Ütköző, jobb oldali	85 000
Mosdóasztal szélessége: 50 cm								
500.364.00.1	Korpusz és előlap: fehér / magasfényű bevonat Fogantyú: fehér / matt porbevonatos	49,2	42,2	42,2	61,7	40,6	Ütköző, bal oldali	116 000
500.364.JK.1	Korpusz és előlap: láva / matt bevonat Fogantyú: láva / matt porbevonatos	49,2	42,2	42,2	61,7	40,6	Ütköző, bal oldali	116 000
500.364.JL.1	Korpusz és előlap: homokszürke / magasfényű bevonat Fogantyú: homokszürke / matt porbevonatos	49,2	42,2	42,2	61,7	40,6	Ütköző, bal oldali	116 000
500.364.JR.1	Korpusz és előlap: hikoridió / melamin faszerkezet Fogantyú: láva / matt porbevonatos	49,2	42,2	42,2	61,7	40,6	Ütköző, bal oldali	92 500
500.363.00.1	Korpusz és előlap: fehér / magasfényű bevonat Fogantyú: fehér / matt porbevonatos	49,2	42,2	42,2	61,7	40,6	Ütköző, jobb oldali	116 000
500.363.JK.1	Korpusz és előlap: láva / matt bevonat Fogantyú: láva / matt porbevonatos	49,2	42,2	42,2	61,7	40,6	Ütköző, jobb oldali	116 000
500.363.JL.1	Korpusz és előlap: homokszürke / magasfényű bevonat Fogantyú: homokszürke / matt porbevonatos	49,2	42,2	42,2	61,7	40,6	Ütköző, jobb oldali	116 000
500.363.JR.1	Korpusz és előlap: hikoridió / melamin faszerkezet Fogantyú: láva / matt porbevonatos	49,2	42,2	42,2	61,7	40,6	Ütköző, jobb oldali	92 500

Kombinálható ezzel

- Geberit Smyle Square kézmosó → o. 234
- Geberit Smyle Square kézmosó, aszimmetrikus túlfolyóval → o. 234
- Geberit Option Basic tükör világítással, világítás mindkét oldalon → o. 264

Kiegészítők

- A kiegészítők áttekintése – Geberit Smyle fürdőszobabútor → o. 239

Geberit Smyle Square alsó szekrény mosdóhoz, egy ajtóval

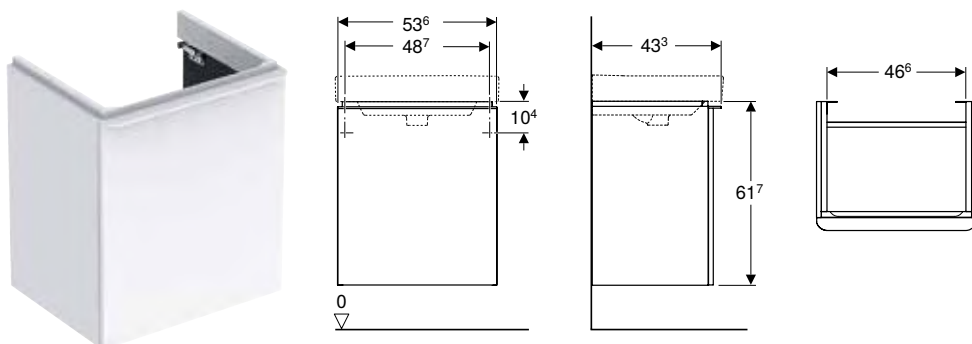

Műszaki adatok

Alapanyag	Nagy tömörségű háromrétegű farostlemez
-----------	--

Tulajdonságok

- Falra szerelhető
- Egy ajtóval
- Fogantyú a nyitáshoz
- Ajtó csillapítómechanizmussal
- Egy áthelyezhető polccal
- Nedvességtűrő
- Előszerelve szállított

Szállítási terjedelem

- Alsó szekrény mosdóhoz
- Rögzítőanyag

Cikksz.	Szín / felület	B [cm]	Mosdóasztal szélessége [cm]	H [cm]	T [cm]	Ft/db
Ajtó: Ütköző, bal oldali						
500.366.00.1	Korpusz és előlap: fehér / magaszfényű bevonat Fogantyú: fehér / matt porbevonatos	53,6	55	61,7	43,3	100 000
500.366.JK.1	Korpusz és előlap: láva / matt bevonat Fogantyú: láva / matt porbevonatos	53,6	55	61,7	43,3	100 000
500.366.JL.1	Korpusz és előlap: homokszürke / magaszfényű bevonat Fogantyú: homokszürke / matt porbevonatos	53,6	55	61,7	43,3	100 000
500.366.JR.1	Korpusz és előlap: hikoridió / melamin faszerkezet Fogantyú: láva / matt porbevonatos	53,6	55	61,7	43,3	100 000
Ajtó: Ütköző, jobb oldali						
500.365.00.1	Korpusz és előlap: fehér / magaszfényű bevonat Fogantyú: fehér / matt porbevonatos	53,6	55	61,7	43,3	100 000
500.365.JK.1	Korpusz és előlap: láva / matt bevonat Fogantyú: láva / matt porbevonatos	53,6	55	61,7	43,3	100 000
500.365.JL.1	Korpusz és előlap: homokszürke / magaszfényű bevonat Fogantyú: homokszürke / matt porbevonatos	53,6	55	61,7	43,3	100 000
500.365.JR.1	Korpusz és előlap: hikoridió / melamin faszerkezet Fogantyú: láva / matt porbevonatos	53,6	55	61,7	43,3	100 000

Kombinálható ezzel

- Geberit Smyle Square mosdó → o. 235
- Geberit Option Basic tükör világítással, világítás mindkét oldalon → o. 264

Kiegészítők

- A kiegészítők áttekintése – Geberit Smyle fürdőszobabútor → o. 239

Geberit Smyle Square alsó szekrény mosdóhoz, két fiókkal

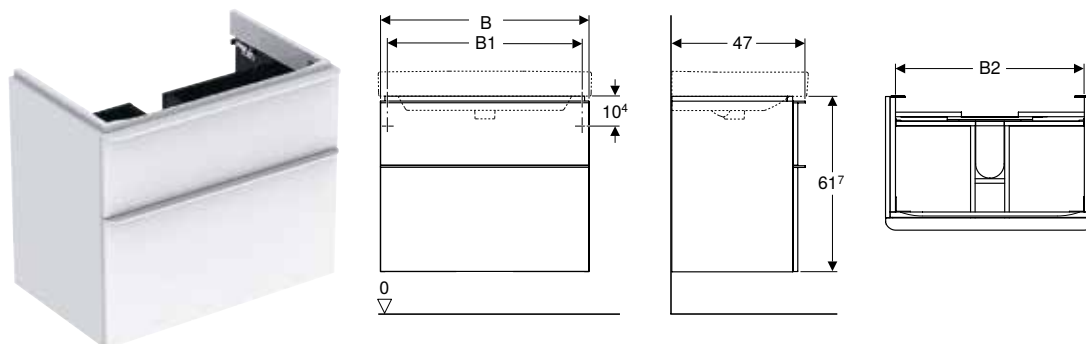

Műszaki adatok

Alapanyag	Nagy tömörségű háromrétegű farostlemez
-----------	--

Tulajdonságok

- Falra szerelhető
- Két fiókkal
- Fogantyú a nyitáshoz
- Fiók behúzósinel
- Nedvességtűrő
- Fém fiókkeret
- Előszerelve szállított

Szállítási terjedelem

- Alsó szekrény mosdóhoz
- Rögzítőanyag

Cikksz.	Szín / felület	B [cm]	B1 [cm]	B2 [cm]	H [cm]	T [cm]	Ft/db
Mosdóasztal szélessége: 60 cm							
500.352.00.1	Korpuzs és előlap: fehér / magasfényű bevonat Fogantyú: fehér / matt porbevonatos	58,4	53,5	51,4	61,7	47	197 000
500.352.JK.1	Korpuzs és előlap: láva / matt bevonat Fogantyú: láva / matt porbevonatos	58,4	53,5	51,4	61,7	47	197 000
500.352.JL.1	Korpuzs és előlap: homokszürke / magasfényű bevonat Fogantyú: homokszürke / matt porbevonatos	58,4	53,5	51,4	61,7	47	197 000
500.352.JR.1	Korpuzs és előlap: hikoridió / melamin faszerkezet Fogantyú: láva / matt porbevonatos	58,4	53,5	51,4	61,7	47	157 000
Mosdóasztal szélessége: 75 cm							
500.353.00.1	Korpuzs és előlap: fehér / magasfényű bevonat Fogantyú: fehér / matt porbevonatos	73,4	68,5	66,4	61,7	47	175 000
500.353.JK.1	Korpuzs és előlap: láva / matt bevonat Fogantyú: láva / matt porbevonatos	73,4	68,5	66,4	61,7	47	175 000
500.353.JL.1	Korpuzs és előlap: homokszürke / magasfényű bevonat Fogantyú: homokszürke / matt porbevonatos	73,4	68,5	66,4	61,7	47	175 000
500.353.JR.1	Korpuzs és előlap: hikoridió / melamin faszerkezet Fogantyú: láva / matt porbevonatos	73,4	68,5	66,4	61,7	47	175 000
Mosdóasztal szélessége: 90 cm							
500.354.00.1	Korpuzs és előlap: fehér / magasfényű bevonat Fogantyú: fehér / matt porbevonatos	88,4	83,5	81,4	61,7	47	246 000
500.354.JK.1	Korpuzs és előlap: láva / matt bevonat Fogantyú: láva / matt porbevonatos	88,4	83,5	81,4	61,7	47	246 000
500.354.JL.1	Korpuzs és előlap: homokszürke / magasfényű bevonat Fogantyú: homokszürke / matt porbevonatos	88,4	83,5	81,4	61,7	47	246 000
500.354.JR.1	Korpuzs és előlap: hikoridió / melamin faszerkezet Fogantyú: láva / matt porbevonatos	88,4	83,5	81,4	61,7	47	246 000
Mosdóasztal szélessége: 120 cm							
500.355.00.1	Korpuzs és előlap: fehér / magasfényű bevonat Fogantyú: fehér / matt porbevonatos	118,4	113,5	111,4	61,7	47	259 000
500.355.JK.1	Korpuzs és előlap: láva / matt bevonat Fogantyú: láva / matt porbevonatos	118,4	113,5	111,4	61,7	47	259 000
500.355.JL.1	Korpuzs és előlap: homokszürke / magasfényű bevonat Fogantyú: homokszürke / matt porbevonatos	118,4	113,5	111,4	61,7	47	259 000
500.355.JR.1	Korpuzs és előlap: hikoridió / melamin faszerkezet Fogantyú: láva / matt porbevonatos	118,4	113,5	111,4	61,7	47	259 000

Kombinálható ezzel

- Geberit Smyle Square mosdó → o. 235
- Geberit Smyle Square oldalsó szekrény, két fiókkal → o. 248
- Geberit Option Basic tükör világítással, világítás mindkét oldalon → o. 264
- Geberit Option tükrös szekrény világítással és két ajtóval → o. 266
- Geberit Option tükrös szekrény világítással és három ajtóval → o. 267

Kiegészítők

- A kiegészítők áttekintése – Geberit Smyle fürdőszobabútor → o. 239

Geberit Smyle Square alsó szekrény dupla mosdóhoz, két fiókkal

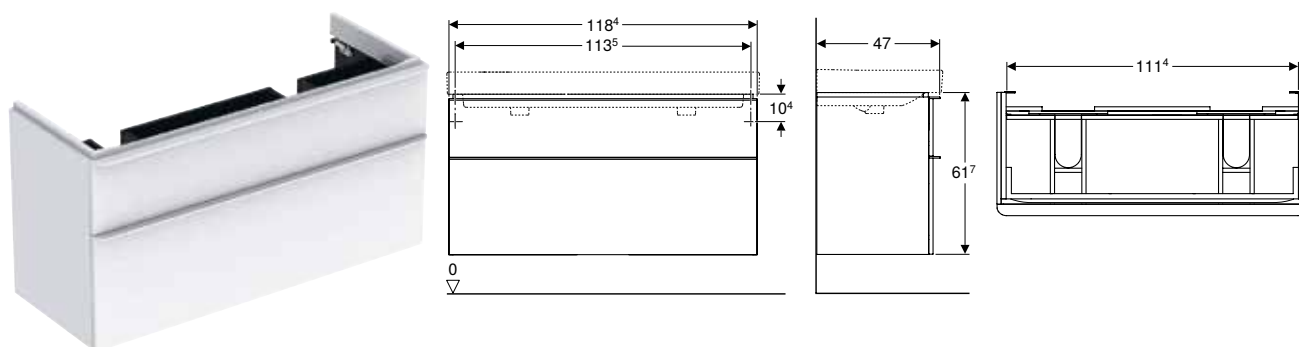

Műszaki adatok

Alapanyag	Nagy tömörségű háromrétegű farostlemez
-----------	--

Tulajdonságok

- Falra szerelhető
- Két fiókkal
- Fogantyú a nyitáshoz
- Fiók behúzósinnel
- Nedvességtűrő
- Fém fiókkeret
- Előszerelve szállított

Szállítási terjedelem

- Alsó szekrény dupla mosdóhoz
- Rögzítőanyag

Cikksz.	Szín / felület	B [cm]	H [cm]	T [cm]	Ft/db
Mosdóasztal szélessége: 120 cm					
500.356.00.1	Korpusz és előlap: fehér / magaszfényű bevonat Fogantyú: fehér / matt porbevonatos	118,4	61,7	47	259 000
500.356.JK.1	Korpusz és előlap: láva / matt bevonat Fogantyú: láva / matt porbevonatos	118,4	61,7	47	259 000
500.356.JL.1	Korpusz és előlap: homokszürke / magaszfényű bevonat Fogantyú: homokszürke / matt porbevonatos	118,4	61,7	47	259 000
500.356.JR.1	Korpusz és előlap: hikoridió / melamin faszerkezet Fogantyú: láva / matt porbevonatos	118,4	61,7	47	259 000

Kombinálható ezzel

- Geberit Smyle Square dupla mosdó → o. 236
- Geberit Option Basic tükör világítással, világítás fent → o. 265
- Geberit Smyle Square oldalsó szekrény, két fiókkal → o. 248
- Geberit Option tükrös szekrény világítással és három ajtóval → o. 267

Kiegészítők

- A kiegészítők áttekintése – Geberit Smyle fürdőszobabútor → o. 239

Oldalsó szekrények

Geberit Smyle Square középmagas szekrény, egy ajtóval

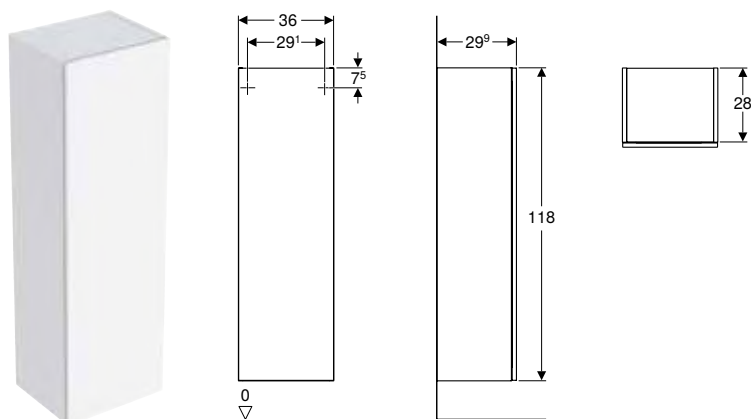

Műszaki adatok

Alapanyag	Nagy tömörségű háromrétegű farostlemez
-----------	--

Tulajdonságok

- Falra szerelhető
- Oldalsó szekrénnyel magas szekrényhez kapcsolható
- Egy ajtóval
- Ajtó csillapítómechanizmussal
- Push-to-open mechanizmus a nyitáshoz
- Áthelyezhető üvegpolcok
- Ütközőoldal bal vagy jobb
- Tükör az ajtó belső oldalán
- Nedvességtűrő
- Előszerelve szállított

Szállítási terjedelem

- Oldalszekrény
- 3 db üvegpolc
- Rögzítőanyag

Cikksz.	Szín / felület	B [cm]	H [cm]	T [cm]	Ft/db
500.361.00.1	Fehér / Magasfényű bevonat	36	118	29,9	123 000
500.361.JK.1	Láva / Matt bevonat	36	118	29,9	123 000
500.361.JL.1	Homokszürke / Magasfényű bevonat	36	118	29,9	123 000
500.361.JR.1	Hikoridió / Melaminos faszerkezet	36	118	29,9	123 000

Kombinálható ezzel

- Geberit Smyle Square oldalsó szekrény, nyitott → o. 248
- Geberit Smyle Square oldalsó szekrény, egy ajtóval → o. 247

Kiegészítők

- A kiegészítők áttekintése – Geberit Smyle fürdőszobabútor → o. 239

Geberit Smyle Square oldalsó szekrény, egy ajtóval

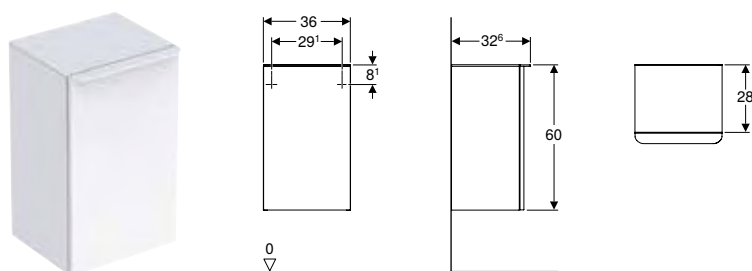

Műszaki adatok

Alapanyag	Nagy tömörségű háromrétegű farostlemez
-----------	--

Tulajdonságok

- Falra szerelhető
- Középmagas szekrénnel magas szekrényhez kapcsolható
- Egy ajtóval
- Fogantyú a nyitáshoz
- Ajtó csillapítómechanizmussal
- Egy áthelyezhető polccal
- Nedvességtűrő
- Üveg takarólap
- Előszerve szállított

Szállítási terjedelem

- Oldalszekrény
- Rögzítőanyag

Cikksz.	Szín / felület	B [cm]	H [cm]	T [cm]	Ft/db
Ajtó: Ütköző, bal oldali					
500.360.00.1	Korpusz és előlap: fehér / magasfényű bevonat Fogantyú: fehér / matt porbevonatos	36	60	32,6	109 000
500.360.JK.1	Korpusz és előlap: láva / matt bevonat Fogantyú: láva / matt porbevonatos	36	60	32,6	109 000
500.360.JL.1	Korpusz és előlap: homokszürke / magasfényű bevonat Fogantyú: homokszürke / matt porbevonatos	36	60	32,6	109 000
500.360.JR.1	Korpusz és előlap: hikoridió / melamin faszerkezet Fogantyú: láva / matt porbevonatos	36	60	32,6	109 000
Ajtó: Ütköző, jobb oldali					
500.359.00.1	Korpusz és előlap: fehér / magasfényű bevonat Fogantyú: fehér / matt porbevonatos	36	60	32,6	109 000
500.359.JK.1	Korpusz és előlap: láva / matt bevonat Fogantyú: láva / matt porbevonatos	36	60	32,6	109 000
500.359.JL.1	Korpusz és előlap: homokszürke / magasfényű bevonat Fogantyú: homokszürke / matt porbevonatos	36	60	32,6	109 000
500.359.JR.1	Korpusz és előlap: hikoridió / melamin faszerkezet Fogantyú: láva / matt porbevonatos	36	60	32,6	109 000

Kombinálható ezzel

- Geberit Smyle Square középmagas szekrény, egy ajtóval → o. 246

Kiegészítők

- A kiegészítők áttekintése – Geberit Smyle fürdőszobabútor → o. 239

Geberit Smyle Square oldalsó szekrény, két fiókkal

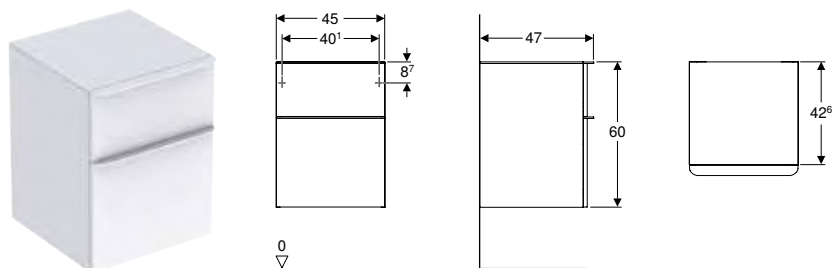

Műszaki adatok

Alapanyag	Nagy tömörségű háromrétegű farostlemez
-----------	--

Tulajdonságok

- Falra szerelhető
- Mosdószekrénnyel összeépíthető
- Két fiókkal
- Fogantyú a nyitáshoz
- Fiók behúzásínnel
- Nedvességtűrő
- Fém fiókkeret
- Üveg takarólap
- Előszerve szállított

Szállítási terjedelem

- Oldalszekrény
- Rögzítőanyag

Cikksz.	Szín / felület	B [cm]	H [cm]	T [cm]	Ft/db
500.357.00.1	Korpusz és előlap: fehér / magasfényű bevonat Fogantyú: fehér / matt porbevonatos	45	60	47	181 000
500.357.JK.1	Korpusz és előlap: láva / matt bevonat Fogantyú: láva / matt porbevonatos	45	60	47	181 000
500.357.JL.1	Korpusz és előlap: homokszürke / magasfényű bevonat Fogantyú: homokszürke / matt porbevonatos	45	60	47	181 000
500.357.JR.1	Korpusz és előlap: hikoridió / melamin faszerkezet Fogantyú: láva / matt porbevonatos	45	60	47	145 000

Kombinálható ezzel

- Geberit Smyle Square alsó szekrény mosdóhoz, két fiókkal → o. 244
- Geberit Smyle Square alsó szekrény dupla mosdóhoz, két fiókkal → o. 245
- Geberit mágneses tábla tárolódobozokkal → o. 171

Kiegészítők

- A kiegészítők áttekintése – Geberit Smyle fürdőszobabútor → o. 239

Geberit Smyle Square oldalsó szekrény, nyitott

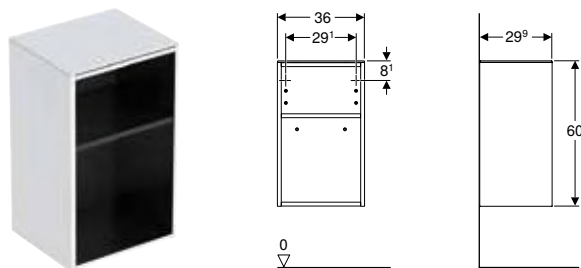

Műszaki adatok

Alapanyag	Nagy tömörségű háromrétegű farostlemez
-----------	--

Tulajdonságok

- Falra szerelhető
- Középmagas szekrénnyel magas szekrényhez kapcsolható
- Egy áthelyezhető polccal
- Nedvességtűrő
- Üveg takarólap
- Előszerve szállított

Szállítási terjedelem

- Oldalszekrény
- Rögzítőanyag

Cikksz.	Szín / felület	B [cm]	H [cm]	T [cm]	Ft/db
500.358.00.1	Fehér / Magasfényű bevonat	36	60	29,9	91 500
500.358.JK.1	Láva / Matt bevonat	36	60	29,9	91 500
500.358.JL.1	Homokszürke / Magasfényű bevonat	36	60	29,9	91 500
500.358.JR.1	Hikoridió / Melaminos faszerkezet	36	60	29,9	81 500

Kombinálható ezzel

- Geberit Smyle Square középmagas szekrény, egy ajtóval → o. 246

Kiegészítők

- A kiegészítők áttekintése – Geberit Smyle fürdőszobabútor → o. 239

Bútor kiegészítők

Geberit Smyle Square fali polc

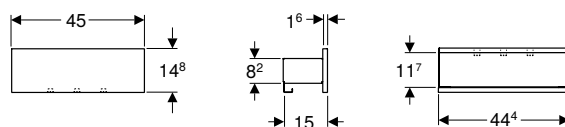

Műszaki adatok

Alapanyag	Nagy tömörségű háromrétegű farostlemez
-----------	--

Tulajdonságok

- Falra szerelhető
- Három törölközőtartó kampóval
- Nedvességtűrő
- Előszerve szállított

Szállítási terjedelem

- Fali polc
- Rögzítőanyag

Cikksz.	Szín / felület	B [cm]	H [cm]	T [cm]	Ft/db
500.362.00.1	Korpusz: láva / matt porszórt bevonat Előlap: fehér / fényezett, erősen csillogó	45	14,8	15	53 500
500.362.JK.1	Korpusz: láva / matt porszórt bevonat Előlap: láva / matt bevonat	45	14,8	15	53 500
500.362.JL.1	Korpusz: láva / matt porszórt bevonat Előlap: homokszürke / fényezett, erősen csillogó	45	14,8	15	53 500
500.362.JR.1	Korpusz: láva / matt porszórt bevonat Előlap: hikoridió / melamin fastruktúra	45	14,8	15	53 500

Kiegészítők

Geberit lábkészlet

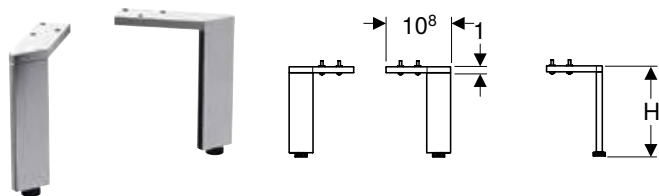

Műszaki adatok

Alapanyag	Alumínium
-----------	-----------

Tulajdonságok

- Állítható magasságú, a padló egyenetlenségeinek kiegyenlítésére

Szállítási terjedelem

- 2 darabos készlet
- Rögzítőanyag

Cikksz.	Szín / felület	H [cm]	Ft/db
500.367.00.1	Fényes króm	15,1–15,4	36 600

Ú: Új, szállítható: április 2021

Geberit T osztású fiókbetét, felső fiókhoz

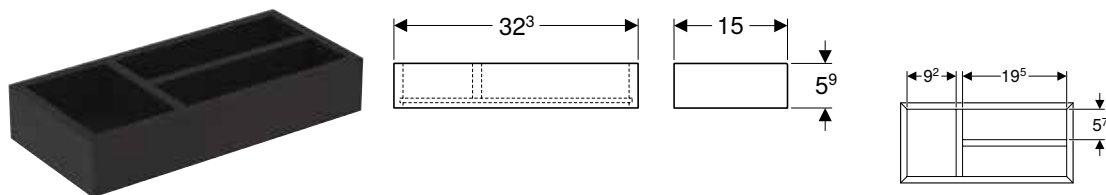

Műszaki adatok

Alapanyag	Nagy tömörségű háromrétegű farostlemez
-----------	--

Tulajdonságok

- T osztású

Szállítási terjedelem

- Fiókbetét

Cikksz.	Szín / felület	B [cm]	H [cm]	T [cm]	Ft/db
500.678.00.1	Láva / Strukturált melamin	32,3	5,9	15	12 000

Geberit H osztású fiókbetét, felső fiókhoz

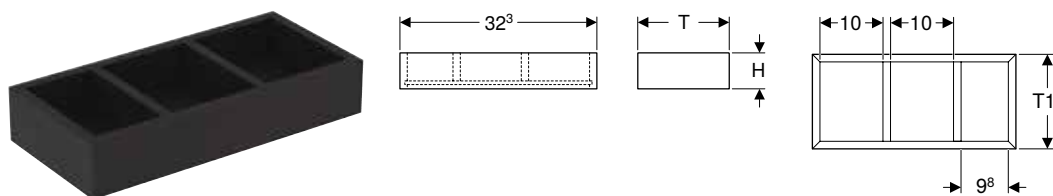

Műszaki adatok

Alapanyag	Nagy tömörségű háromrétegű farostlemez
-----------	--

Tulajdonságok

- H osztású

Szállítási terjedelem

- Fiókbetét

Cikksz.	Szín / felület	B [cm]	H [cm]	T [cm]	T1 [cm]	Ft/db
500.677.00.1	Láva / Strukturált melamin	32,3	5,9	15	12,6	12 000

Geberit H osztású fiókbetét, alsó fiókhoz

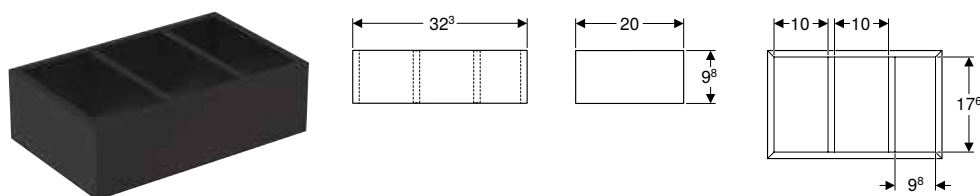

Műszaki adatok

Alapanyag	Nagy tömörségű háromrétegű farostlemez
-----------	--

Tulajdonságok

- H osztású

Szállítási terjedelem















- Fiókbetét

Cikksz.	Szín / felület	B [cm]	H [cm]	T [cm]	Ft/db
500.676.00.1	Láva / Strukturált melamin	32,3	9,8	20	11 600

WC-k

A választék áttekintése – Geberit Smyle WC-k és WC-ülőkék

Geberit Magyarország, Szint: február 2021

					Geberit Smyle fali WC mélyöblítésű	Geberit Smyle fali WC mélyöblítésű, Rimfree	Geberit Smyle Square fali WC, mélyöblítésű, zárt formájú, Rimfree	Geberit Smyle Square mélyöblítésű fali WC, rövidített kivitel, zárt forma, Rimfree
				Fehér	500.211.01.1	500.210.01.1	500.208.01.1	500.379.01.1
								
					→ o. 252	→ o. 252	→ o. 253	→ o. 254
Geberit Smyle WC-ülőke	Lecsapódásgátló nélkül	500.235.01.1		→ o. 256	✓	✓		
	Lecsapódásgátlós	500.236.01.1		→ o. 256	✓	✓		
	Lecsapódásgátlós, gyorskioldós zsanérok	500.979.01.1		→ o. 256	✓	✓		
Geberit Smyle Square WC-ülőke, keskeny dizájn, sandwich kivitelű	Lecsapódásgátló nélkül	500.239.01.1		→ o. 257			✓	✓
	Lecsapódásgátlós	500.240.01.1		→ o. 257			✓	✓
	Lecsapódásgátlós, gyorskioldós zsanérok	500.688.01.1		→ o. 257			✓	✓
Geberit Smyle Square WC-ülőke, keskeny dizájn	Lecsapódásgátló nélkül	500.238.01.1		→ o. 257			✓	✓
	Lecsapódásgátlós	500.237.01.1		→ o. 257			✓	✓
	Lecsapódásgátlós, gyorskioldós zsanérok	500.687.01.1		→ o. 257			✓	✓
Geberit Smyle WC-ülőke, szögletes éllel		500.980.01.1		→ o. 256	✓	✓		

✓ Kompatibilis

Fali WC-k

Geberit Smyle fali WC mélyöblítésű

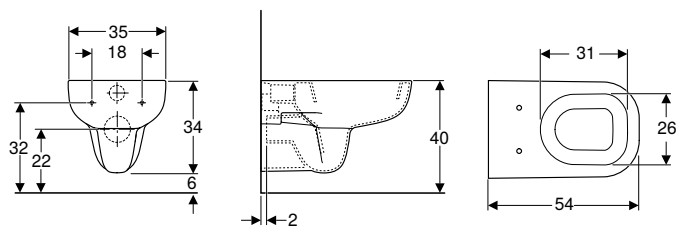

Felhasználási területek

- Falsík alatti öblítőtartályokhoz
- Nyomó-öblítő szelephez

Műszaki adatok

Alapanyag	Szaniterkerámia
-----------	-----------------

Tulajdonságok

- Falra szerelhető
- Mélyöblítésű WC
- Öblítőperemmel
- 1. típus, teljes mennyiség 6 l, EN 997 szerint

Cikksz.	Szín / felület	B [cm]	H [cm]	T [cm]	Ft/db
500.211.01.1	Fehér	35	34	54	54 500

Kiegészítőleg megrendelendő

- WC-ülőke

Kombinálható ezzel

- Geberit Smyle WC-ülőke → o. 256
- Geberit Smyle WC-ülőke, szögletes éllel → o. 256

Kiegészítők

- Geberit rögzítési anyag fali WC-hez és fali bidékhez → o. 482

Geberit Smyle fali WC mélyöblítésű, Rimfree

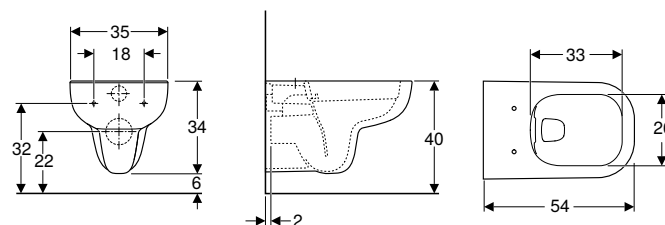

Felhasználási területek

- Falsík alatti öblítőtartályokhoz
- Nyomó-öblítő szelephez

Műszaki adatok

Alapanyag	Szaniterkerámia
-----------	-----------------

Tulajdonságok

- Falra szerelhető
- Mélyöblítésű WC
- Rimfree
- 1. típus, teljes mennyiség 6 l, EN 997 szerint

Cikksz.	Szín / felület	B [cm]	H [cm]	T [cm]	Ft/db
500.210.01.1	Fehér	35	34	54	66 500

Kiegészítőleg megrendelendő

- WC-ülőke

Kombinálható ezzel

- Geberit Smyle WC-ülőke → o. 256
- Geberit Smyle WC-ülőke, szögletes éllel → o. 256

Kiegészítők

- Geberit rögzítési anyag fali WC-hez és fali bidékhez → o. 482

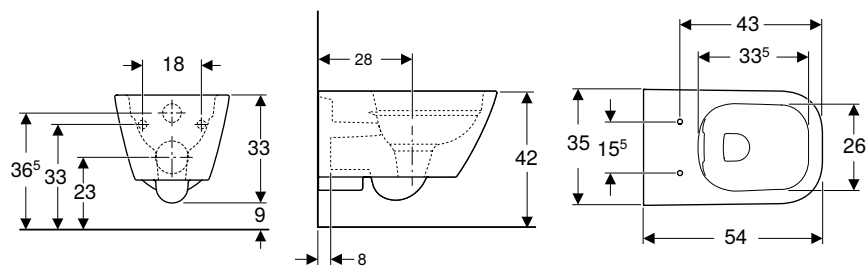
Geberit Smyle Square fali WC, mélyöblítésű, zárt formájú, Rimfree**Felhasználási területek**

- Falsík alatti öblítőtartályokhoz
- Nyomó-öblítő szelephez

Műszaki adatok

Alapanyag	Szaniterkerámia
-----------	-----------------

Tulajdonságok

- Falra szerelhető
- Mélyöblítésű WC
- Rimfree
- Egyszerű rögzítés Geberit falhoz rögzítéssel típus EFF2, WC-hez
- 1. típus, teljes mennyiség 6 / 5 l, EN 997 szerint
- 4.5 literrel öblít
- Zárt kivitel
- Rejtett rögzítés

Szállítási terjedelem

- Rögzítőanyag

Cikksz.	Szín / felület	B [cm]	H [cm]	T [cm]	Ft/db
500.208.01.1	Fehér	35	33	54	71 500

Kiegészítőleg megrendelendő

- WC-ülőke

Kombinálható ezzel

- Geberit Smyle Square WC-ülőke, keskeny dizájn, sandwich kivitelű → o. 257
- Geberit Smyle Square WC-ülőke, keskeny dizájn → o. 257

Kiegészítők

- Geberit szifoncsatlakozó WC-hez → o. 57
- Geberit rögzítési anyag fali WC-hez és fali bidékhez → o. 482



- A szereléshez a szerelési módnak megfelelően Geberit csatlakozó készlet fali WC-hez szükséges

Geberit Smyle Square mélyöblítésű fali WC, rövidített kivitel, zárt forma, Rimfree

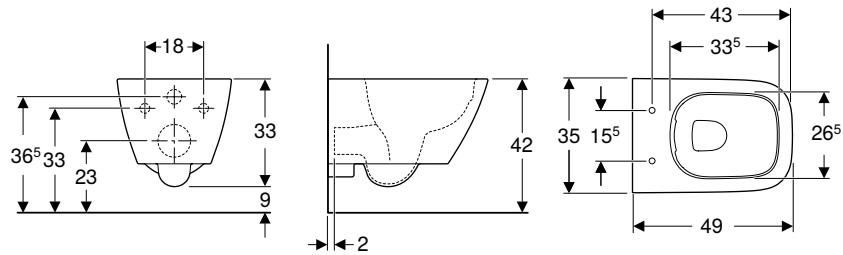

Felhasználási területek

- Falsík alatti öblítőtartályokhoz
- Nyomó-öblítő szelephez

Műszaki adatok

Alapanyag	Szsaniterkerámia
-----------	------------------

Tulajdonságok

- Falra szerelhető
- Mélyöblítésű WC
- Rimfree
- Egyszerű rögzítés Geberit falhoz rögzítéssel típus EFF2, WC-hez
- 1. típus, teljes mennyiség 6 / 5 l, EN 997 szerint
- 4.5 literrel öblít
- Zárt kivitel
- Rejtett rögzítés
- Rövidített kivitel

Szállítási terjedelem

- Rögzítőanyag

Cikksz.	Szín / felület	B [cm]	H [cm]	T [cm]	Ft/db
500.379.01.1	Fehér	35	33	49	79 500

Kiegészítőleg megrendelendő

- WC-ülőke

Kombinálható ezzel

- Geberit Smyle Square WC-ülőke, keskeny dizájn, sandwich kivitelű → o. 257
- Geberit Smyle Square WC-ülőke, keskeny dizájn → o. 257

Kiegészítők

- Geberit rögzítési anyag fali WC-hez és fali bidékhez → o. 482

Álló WC-k

Geberit Smyle álló WC falon kívüli öblítőtartályokhoz, mélyöblítésű, részben zárt forma, Rimfree

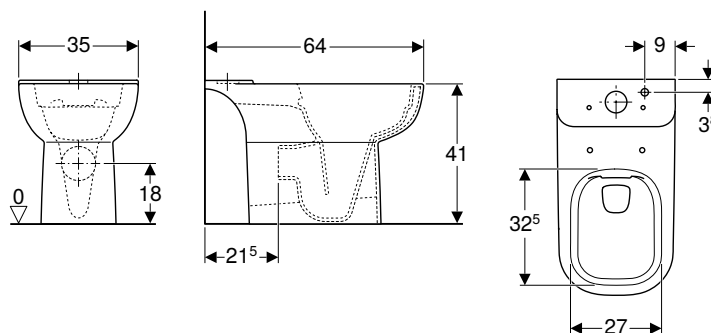

Felhasználási területek

- Monoblokkos falon kívüli öblítőtartályhoz

Műszaki adatok

Alapanyag	Szaniterkerámia
-----------	-----------------

Szállítási terjedelem

- Rögzítőanyag

Tulajdonságok

- Talpon álló
- Mélyöblítésű WC
- Rimfree
- 1. típus, teljes mennyiség 6 l, EN 997 szerint
- Univerzális kifolyású
- Részben zárt kivitel
- Rejtett rögzítés

Cikksz.	Szín / felület	B [cm]	H [cm]	T [cm]	Ft/db
500.212.01.1	Fehér	35	41	64	95 000

Kiegészítőleg megrendelendő

- Öblítőtartály
- WC-ülőke

Kombinálható ezzel

- Geberit Smyle WC-ülőke → o. 256
- Geberit Smyle falon kívüli öblítőtartály, 2 mennyiségű öblítés, oldalsó vízcsatlakozás → o. 258
- Geberit Smyle WC-ülőke, szögletes éllel → o. 256
- Geberit Smyle Square falon kívüli öblítőtartály, monoblokkos, 2 mennyiségű öblítés, oldalsó vízcsatlakozás → o. 258

Geberit Smyle Square álló WC mélyöblítésű, falhoz illeszkedő, zárt forma, Rimfree

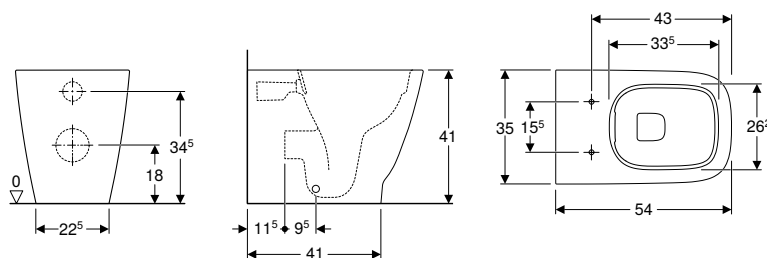

Felhasználási területek

- Falsík alatti öblítőtartályokhoz

Műszaki adatok

Alapanyag	Szaniterkerámia
-----------	-----------------

Szállítási terjedelem

- Rögzítőanyag

Tulajdonságok

- Talpon álló
- Falhoz illeszkedő
- Mélyöblítésű WC
- Rimfree
- 1. típus, teljes mennyiség 6 / 5 / 4 l, EN 997 szerint
- Alsó vagy hátsó kifolyású
- Zárt kivitel
- Rejtett rögzítés

Cikksz.	Szín / felület	B [cm]	H [cm]	T [cm]	Ft/db
500.840.00.1	Fehér	35	41	54	74 000

Kiegészítőleg megrendelendő

- WC-ülőke

Kombinálható ezzel

- Geberit Smyle Square WC-ülőke, keskeny dizájn → o. 257
- Geberit Smyle Square WC-ülőke, keskeny dizájn, sandwich kivitelű → o. 257

WC-ülőkék

Geberit Smyle WC-ülőke, szögletes éllel

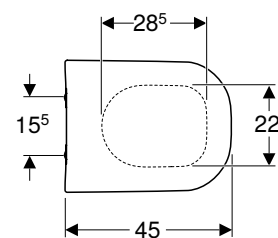
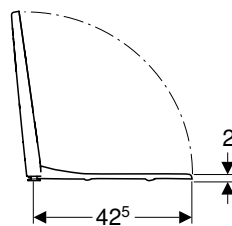
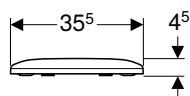

Műszaki adatok

Alapanyag	Duroplast
-----------	-----------

Tulajdonságok

- Wrap over WC-fedél
- Szögletes

Cikksz.	Szín / felület	Gyorskioldó csuklópántok	Lecsapódás gátlós	Rögzítés	Csuklópánt anyaga	Ft/db
500.980.01.1	Fehér	Igen	Igen	Felső	Krómozott sárgaréz	41 500

Kombinálható ezzel

- Geberit Smyle fali WC mélyöblítésű → o. 252
- Geberit Smyle fali WC mélyöblítésű, Rimfree → o. 252
- Geberit Smyle álló WC falon kívüli öblítőtartályokhoz, mélyöblítésű, részben zárt forma, Rimfree → o. 255

Geberit Smyle WC-ülőke

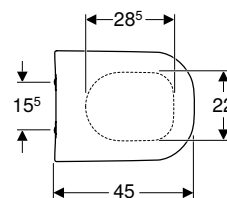
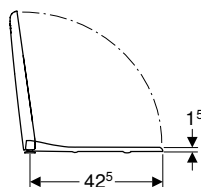
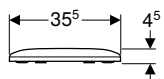

Műszaki adatok

Alapanyag	Duroplast
-----------	-----------

Tulajdonságok

- Wrap over WC-fedél

Cikksz.	Szín / felület	Gyorskioldó csuklópántok	Lecsapódás gátlós	Rögzítés	Csuklópánt anyaga	Ft/db
500.979.01.1	Fehér	Igen	Igen	Felső	Krómozott sárgaréz	41 500
500.236.01.1	Fehér	Nem	Igen	Felső	Krómozott sárgaréz	39 900
500.235.01.1	Fehér	Nem	Nem	Felső	Krómozott sárgaréz	25 900

Kombinálható ezzel

- Geberit Smyle álló WC falon kívüli öblítőtartályokhoz, mélyöblítésű, részben zárt forma, Rimfree → o. 255
- Geberit Smyle fali WC mélyöblítésű → o. 252
- Geberit Smyle fali WC mélyöblítésű, Rimfree → o. 252

Geberit Smyle Square WC-ülőke, keskeny dizájn

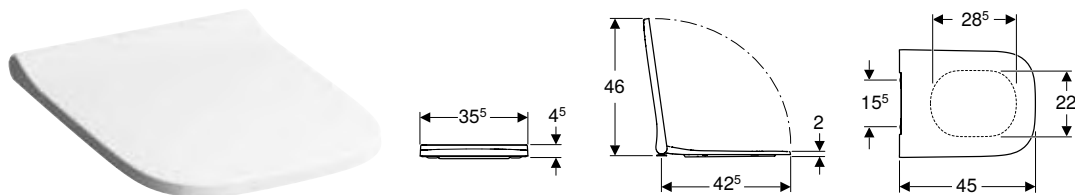

Műszaki adatok

Alapanyag	Duroplast
-----------	-----------

Tulajdonságok

- Antibakteriális
- Slim design
- Wrap over WC-fedél

Cikksz.	Szín / felület	Gyorskioldó csuklópántok	Leccsapódás gátlós	Rögzítés	Csuklópánt anyaga	Ft/db
500.687.01.1	Fehér	Igen	Igen	Felső	Krómozott sárgaréz	46 500
500.237.01.1	Fehér	Nem	Igen	Felső	Krómozott sárgaréz	45 800
500.238.01.1	Fehér	Nem	Nem	Felső	Krómozott sárgaréz	34 400

Kombinálható ezzel

- Geberit Smyle Square álló WC mélyöblítésű, falhoz illeszkedő, zárt forma, Rimfree → o. 255
- Geberit Smyle Square mélyöblítésű fali WC, rövidített kivitel, zárt forma, Rimfree → o. 254
- Geberit Smyle Square fali WC, mélyöblítésű, zárt formájú, Rimfree → o. 253

Geberit Smyle Square WC-ülőke, keskeny dizájn, sandwich kivitelű

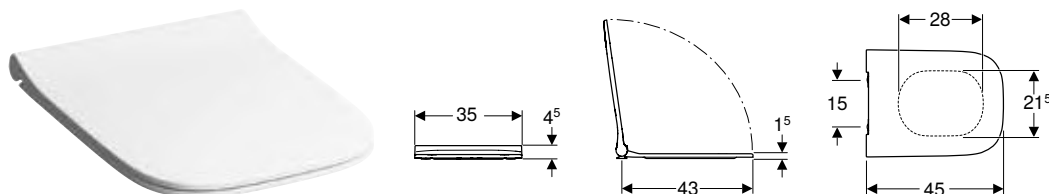

Műszaki adatok

Alapanyag	Duroplast
-----------	-----------

Tulajdonságok

- Slim design
- Sandwich kivitel
- Antibakteriális

Cikksz.	Szín / felület	Gyorskioldó csuklópántok	Leccsapódás gátlós	Rögzítés	Csuklópánt anyaga	Ft/db
500.688.01.1	Fehér	Igen	Igen	Felső	Krómozott sárgaréz	43 500
500.240.01.1	Fehér	Nem	Igen	Felső	Krómozott sárgaréz	42 700
500.239.01.1	Fehér	Nem	Nem	Felső	Krómozott sárgaréz	31 200

Kombinálható ezzel

- Geberit Smyle Square mélyöblítésű fali WC, rövidített kivitel, zárt forma, Rimfree → o. 254
- Geberit Smyle Square fali WC, mélyöblítésű, zárt formájú, Rimfree → o. 253
- Geberit Smyle Square álló WC mélyöblítésű, falhoz illeszkedő, zárt forma, Rimfree → o. 255

Falon kívüli öblítőtartályok

Falon kívüli öblítőtartályok WC-khez, szaniterkerámia

Geberit Smyle Square falon kívüli öblítőtartály, monoblokkos, 2 mennyiségű öblítés, oldalsó vízcsatlakozás

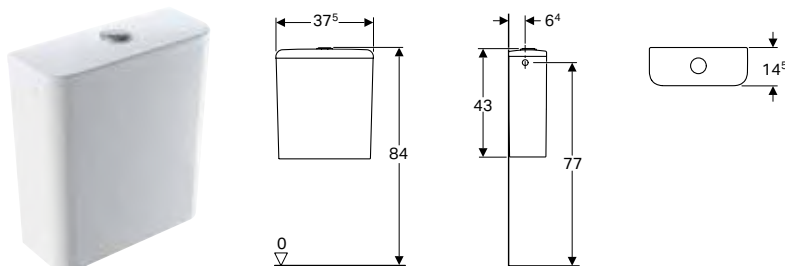

Műszaki adatok

Öblítővíz-mennyiség gyári beállítása	6 és 3 l
Nagy öblítővíz-mennyiség beállítási tartománya	4 / 6 l
Kis öblítővíz-mennyiség beállítási tartománya	2,6 / 4 l
Alapanyag	Szaniterkerámia

Tulajdonságok

- 2 mennyiségű öblítés
- Oldalsó vízcsatlakozás

Szállítási terjedelem

- Öblítő és töltőszelep

Cikksz.	Szín / felület	B [cm]	H [cm]	T [cm]	Ft/db
500.221.01.1	Fehér	37,5	43	14,5	56 500

Kombinálható ezzel

- Geberit Smyle álló WC falon kívüli öblítőtartályokhoz, mélyöblítésű, részben zárt forma, Rimfree → o. 255

Geberit Smyle falon kívüli öblítőtartály, 2 mennyiségű öblítés, oldalsó vízcsatlakozás

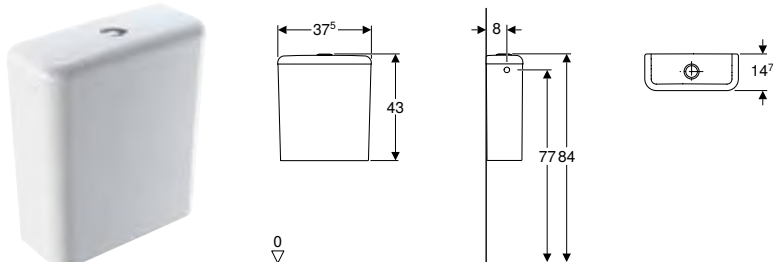

Műszaki adatok

Öblítővíz-mennyiség gyári beállítása	6 és 3 l
Nagy öblítővíz-mennyiség beállítási tartománya	4 / 6 l
Kis öblítővíz-mennyiség beállítási tartománya	2,6 / 4 l
Alapanyag	Szaniterkerámia

Tulajdonságok

- 2 mennyiségű öblítés
- 1. típus, teljes mennyiség 6 l, EN 997 szerint
- Oldalsó vízcsatlakozás

Szállítási terjedelem

- Öblítő és töltőszelep

Cikksz.	Szín / felület	B [cm]	H [cm]	T [cm]	Ft/db
500.220.01.1	Fehér	37,5	43	14,7	56 500

Kombinálható ezzel

- Geberit Smyle álló WC falon kívüli öblítőtartályokhoz, mélyöblítésű, részben zárt forma, Rimfree → o. 255

Bidék

Fali bidék

Geberit Smyle fali bidé

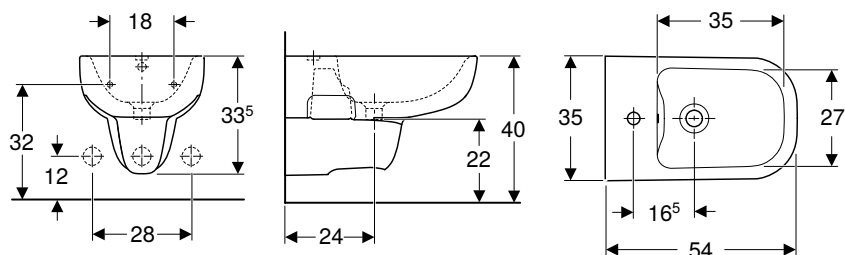

Felhasználási területek

- Egykaros csaptelepekhez flexibilis csővel

Tulajdonságok

- Falra szerelhető

Műszaki adatok

Alapanyag	Szaniterkerámia
-----------	-----------------

Cikksz.	Szín / felület	Tűlfolyó	B [cm]	H [cm]	T [cm]	Ft/db
500.216.01.1	Fehér	Látható	35	33,5	54	66 500

Kiegészítőleg megrendelendő

- Meghosszabbított lefolyó búzzárhoz

Kiegészítők

- Geberit rögzítési anyag fali WC-hez és fali bidékhez → o. 482

Geberit Smyle Square fali bidé, zárt forma

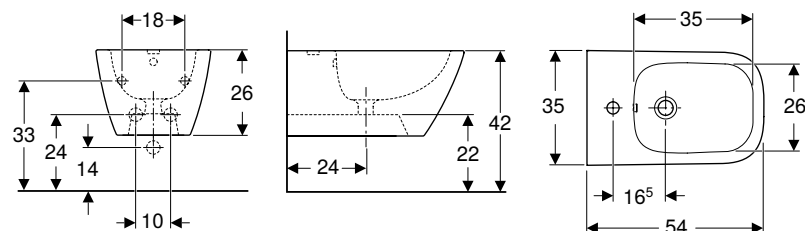

Felhasználási területek

- Egykaros csaptelepekhez flexibilis csővel

Műszaki adatok

Alapanyag	Szaniterkerámia
-----------	-----------------

Tulajdonságok

- Falra szerelhető
- Rejtett vízcsatlakozás
- Egyszerű rögzítés Geberit falhoz rögzítéssel típus EFF2, bidéhez
- Zárt kivitel
- Rejtett rögzítés

Szállítási terjedelem

- Rögzítőanyag

Cikksz.	Szín / felület	Tűlfolyó	B [cm]	H [cm]	T [cm]	Ft/db
500.209.01.1	Fehér	Látható	35	26	54	70 500

Kiegészítők

- Geberit rögzítési anyag fali WC-hez és fali bidékhez → o. 482

Álló bidék

Geberit Smyle Square álló bidék, falhoz illeszkedő, zárt forma

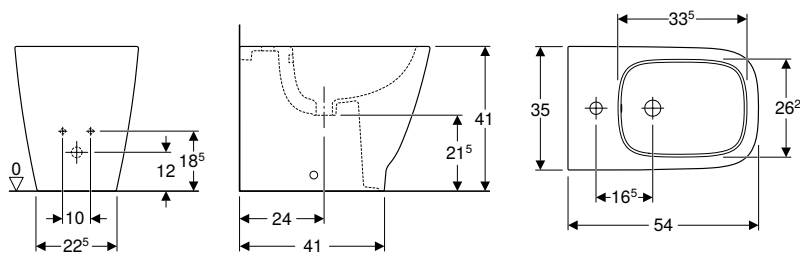

Műszaki adatok

Alapanyag	Szsaniterkerámia
-----------	------------------

Tulajdonságok

- Talpon álló
- Falhoz illeszkedő
- Rejtett vízcsatlakozás
- Zárt kivitel
- Rejtett rögzítés

Szállítási terjedelem

- Rögzítőanyag

Cikksz.	Szín / felület	Túlfolyó	B [cm]	H [cm]	T [cm]	Ft/db
500.841.00.1	Fehér	Látható	35	34,5	54	51 000

Vizeldék

Falsík alatti vezérlésekhez

Geberit Smyle vizelde, hátsó bekötésű, hátsó kifolyású

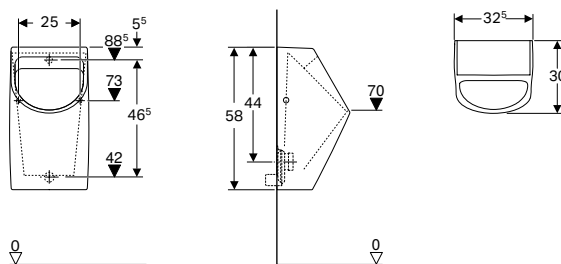

Felhasználási területek

- Automatikus, víztakarékos öblítékes üzem
- Falsík alatti vizeldevezérlésekhez történő csatlakoztatáshoz

Műszaki adatok

Alapanyag	Szsaniterkerámia
-----------	------------------

Tulajdonságok

- Falra szerelhető
- Öblítőperemmel
- Búzzár rejtett
- Rejtett rögzítés
- Egyszerű rögzítés Geberit Kerafix rögzítési anyagokkal, vizeldéhez

Szállítási terjedelem

- Rögzítőanyag

Cikksz.	Szín / felület	B [cm]	H [cm]	T [cm]	Öblítővíz bekötés	Lefolyó	Ft/db
500.254.01.1	Fehér	32,5	58	30	Hátul	Hátrafelé	59 500



- A vizelde leszívószifon nem része a szállítási terjedelemnek





Geberit Option

Fürdőszobabútorok.....	264
A kiegészítők áttekintése – Geberit Option fürdőszobabútorok	264
Tükrök	264
Tükrös szekrények	266

Fürdőszobabútorok

A kiegészítők áttekintése – Geberit Option fürdőszobabútorok

Geberit Magyarország, Szint: február 2021

	Geberit mágneses tartó		Geberit nagyítottükör	
	510010000		510100000	
				
	→ o. 480			
Tükrös szekrények				
	500.257.00.1		✓	✓
Geberit Option Basic tükrös szekrény világítással és két ajtóval	500.258.00.1 → o. 266		✓	✓
	500.273.00.1		✓	✓
	500.582.00.1		✓	✓
Geberit Option tükrös szekrény világítással és két ajtóval	500.205.00.1 → o. 267		✓	✓
	500.583.00.1		✓	✓
Geberit Option tükrös szekrény világítással és három ajtóval	500.207.00.1		✓	✓
	500.593.00.1 → o. 268			
Geberit Option Plus tükrös szekrény világítással és két ajtóval	500.206.00.1			
	500.594.00.1 → o. 269			
Geberit Option Plus tükrös szekrény világítással és három ajtóval	500.592.00.1			

✓ Kompatibilis

Tükrök

Geberit Option Basic tükrök világítással, világítás mindkét oldalon

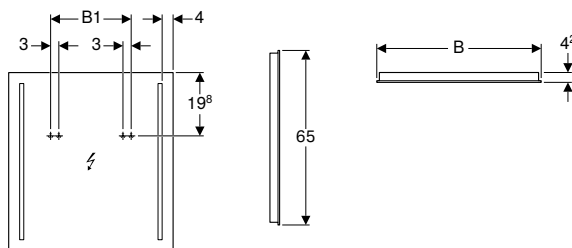

Műszaki adatok

Érintésvédelmi osztály	IP44
Védelmi osztály	I
Névleges feszültség	100–230 V AC
Hálózati frekvencia	50 / 60 Hz
Üzemi feszültség	12 V DC
Kimeneti feszültség	12 V DC
Teljesítményfelvétel	20 W
Alapanyag	Üveg
Energiahatékonysági osztály	A++
Fényszín	4200 K

Tulajdonságok

- Az összes fürdőszobabútor családhoz megfelelő
- LED-világítás
- Mechanikus kapcsoló

Szállítási terjedelem

- Tükör
- Rögzítőanyag

Cikksz.	B [cm]	B1 [cm]	H [cm]	T [cm]	Fényáram [lm]	Ft/db
500.580.00.1	40	19,4	65	4,2	2200	81 000
500.581.00.1	50	19,4	65	4,2	2200	84 500
500.586.00.1	60	29,4	65	4,2	2200	89 500
500.587.00.1	70	39,4	65	4,2	2200	93 000
500.588.00.1	80	49,4	65	4,2	2200	98 500
500.589.00.1	90	59,4	65	4,2	2200	102 000

Geberit Option Basic tükör világítással, világítás fent

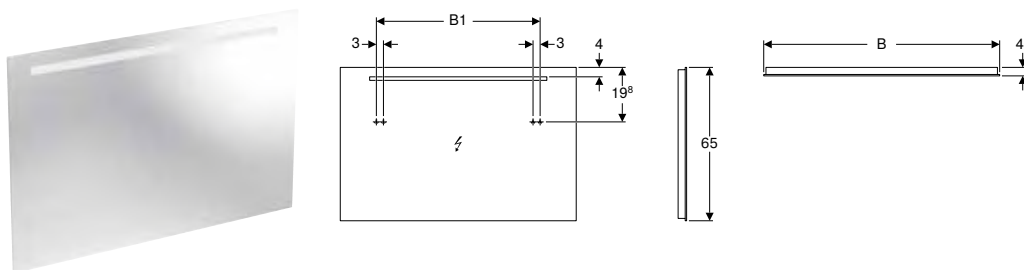

Műszaki adatok

Érintésvédelmi osztály	IP44
Védelmi osztály	I
Névleges feszültség	100–230 V AC
Hálózati frekvencia	50 / 60 Hz
Üzemi feszültség	12 V DC
Kimeneti feszültség	12 V DC
Teljesítményfelvétel	15 W
Alapanyag	Üveg
Energiahatékonysági osztály	A++
Fényszín	4200 K

Tulajdonságok

- Az összes fürdőszobabútor családhoz megfelelő
- LED-világítás
- Mechanikus kapcsoló

Szállítási terjedelem

- Tükör
- Rögzítőanyag

Cikksz.	B [cm]	B1 [cm]	H [cm]	T [cm]	Fényáram [lm]	Ft/db
500.584.00.1	100	69,4	65	4,2	1600	111 000
500.585.00.1	120	89,4	65	4,2	1600	119 000

Geberit Option Plus tükör világítással, közvetlen vagy közvetett világítás

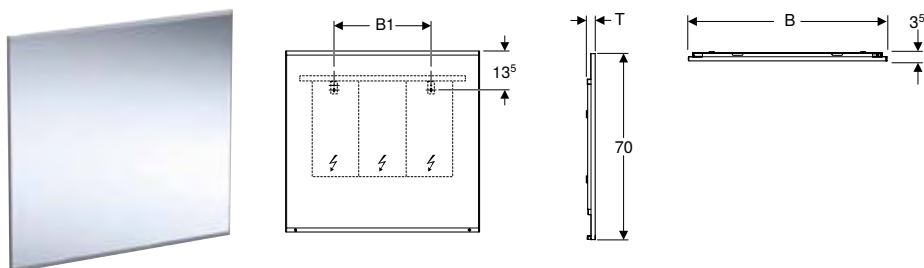

Műszaki adatok

Érintésvédelmi osztály	IP44
Védelmi osztály	I
Névleges feszültség	100–230 V AC
Hálózati frekvencia	50 / 60 Hz
Üzemi feszültség	24 V DC
Energiahatékonysági osztály	A++
Fényszín	3000 K

Tulajdonságok

- Az összes fürdőszobabútor családhoz megfelelő
- LED-világítás
- Közvetlen és közvetett világítás
- Fűtött hátoldal tükörpárásodás ellen
- Touch-érezékelőkapcsoló
- Szabályozható fényerősség
- memóriafunkcióval

Szállítási terjedelem

- Tükör
- Rögzítőanyag

Cikksz.	Szín / felület	B [cm]	B1 [cm]	H [cm]	T [cm]	Teljesítményfelvétel [W]	Fényáram [lm]	Ft/db
501.070.00.1	Ezüstözött / Szálcsiszolt alumínium	40	20	70	3,5	14	1876	181 000
501.071.00.1	Ezüstözött / Szálcsiszolt alumínium	60	30	70	3,5	21	2796	188 000
501.072.00.1	Ezüstözött / Szálcsiszolt alumínium	75	35	70	3,5	26	3495	203 000
501.073.00.1	Ezüstözött / Szálcsiszolt alumínium	90	45	70	3,5	32	4184	218 000
501.074.00.1	Ezüstözött / Szálcsiszolt alumínium	120	60	70	3,5	42	5544	248 000

Tükrös szekrények

Geberit Option Basic tükrös szekrény világítással és két ajtóval

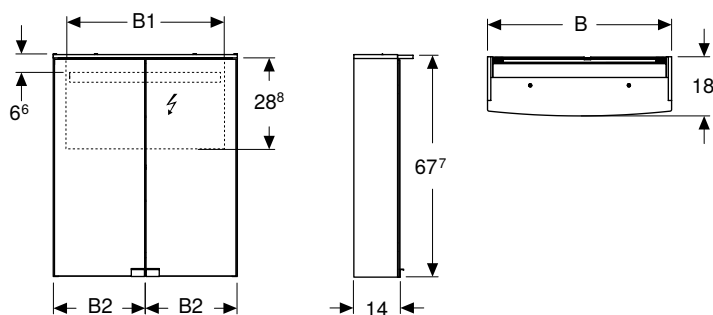

Műszaki adatok

Érintésvédelmi osztály	IP44
Védelmi osztály	I
Névleges feszültség	230 V AC
Hálózati frekvencia	50 Hz
Üzemi feszültség	12 V DC
Kimeneti feszültség	12 V DC
Alapanyag	Nagy tömörségű háromrétegű farostlemez
Energiahatékonysági osztály	A++
Fényszín	4200 K

Tulajdonságok

- Az összes fürdőszobabútor családhoz megfelelő
- LED-világítás
- Mechanikus kapcsoló
- Hálózati csatlakozó aljzat
- Áthelyezhető üvegpolcok
- Két ajtóval
- Ajtók mindkét oldalon tükörrel

Szállítási terjedelem

- Tükrös szekrény
- 2 db üvegpolc
- Rögzítőanyag

Cikksz.	Szín / felület	B [cm]	B1 [cm]	B2 [cm]	H [cm]	T [cm]	Teljesítményfelvétel [W]	Hálózati csatlakozó aljzat	Fényáram [lm]	Ft/db
500.257.00.1	Korpusz: fehér / matt bevonat Ajtók: belső és külső tükörrel	50	46,8	24,7	67,5	18	9	CEE 7/3 (Schuko)	1170	127 000
500.258.00.1	Korpusz: fehér / matt bevonat Ajtók: belső és külső tükörrel	56	52,8	27,7	67,5	18	10	CEE 7/3 (Schuko)	1300	132 000
500.273.00.1	Korpusz: fehér / matt bevonat Ajtók: belső és külső tükörrel	60	56,8	29,7	67,5	18	11	CEE 7/3 (Schuko)	1430	135 000

Kiegészítők

- Geberit mágneses tartó → o. 480
- Geberit nagyítótükör → o. 480

Geberit Option tükrös szekrény világítással és két ajtóval

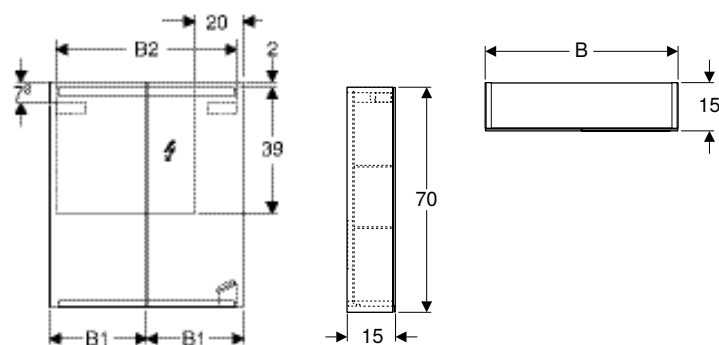

Műszaki adatok

Érintésvédelmi osztály	IP44
Védelmi osztály	I
Névleges feszültség	230 V AC
Hálózati frekvencia	50 Hz
Üzemi feszültség	12 V DC
Kimeneti feszültség	12 V DC
Alapanyag	Nagy tömörségű háromrétegű farostlemez
Energiahatékonysági osztály	A++
Fényszín	4200 K

Tulajdonságok

- Az összes fürdőszobabútor családhoz megfelelő
- LED-világítás
- Közvetett megvilágítás
- Touch-érezékelőkapcsoló felső lámpákhoz
- Touch-érezékelőkapcsoló alsó lámpákhoz
- Hálózati csatlakozó aljzat
- Külső oldalak tükörrel
- Két ajtóval
- Ajtók mindkét oldalon tükörrel
- Áthelyezhető üvegpolcok

Szállítási terjedelem

- Tükrös szekrény
- 2 db üvegpól
- Rögzítőanyag

Cikksz.	Szín / felület	B [cm]	B1 [cm]	B2 [cm]	H [cm]	T [cm]	Teljesítményfelvétel [W]	Hálózati csatlakozó aljzat	Fényáram [lm]	Fényáram, közvetett [lm]	Ft/db
500.582.00.1	Korpusz: külső tükörrel Ajtok: belső és külső tükörrel	60	29,8	54,2	70	15	9,65	CEE 7/3 (Schuko)	935	350	216 000
500.205.00.1	Korpusz: külső tükörrel Ajtok: belső és külső tükörrel	75	37,3	69,6	70	15	12,35	CEE 7/3 (Schuko)	1190	455	192 000
500.583.00.1	Korpusz: külső tükörrel Ajtok: belső és külső tükörrel	90	44,8	84,2	70	15	15,05	CEE 7/3 (Schuko)	1445	560	245 000

Kiegészítők

- Geberit mágneses tartó → o. 480
- Geberit nagyítótükör → o. 480

Geberit Option tükrös szekrény világítással és három ajtóval

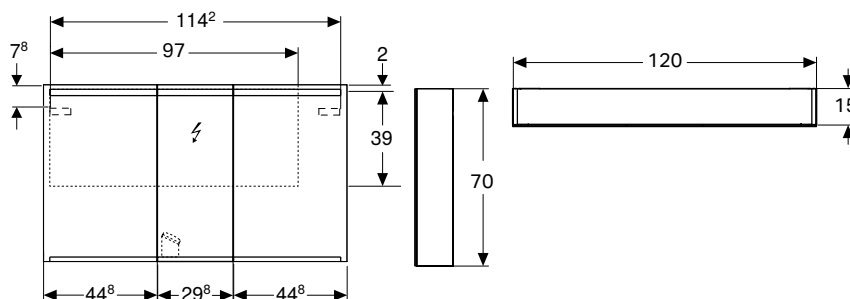

Műszaki adatok

Érintésvédelmi osztály	IP44
Védelmi osztály	I
Névleges feszültség	230 V AC
Hálózati frekvencia	50 Hz
Üzemi feszültség	12 V DC
Kimeneti feszültség	12 V DC
Teljesítményfelvétel	20,45 W
Alapanyag	Nagy tömörségű háromrétegű farostlemez
Energiahatékonysági osztály	A++
Fényszín	4200 K

Tulajdonságok

- Az összes fürdőszobabútor családhoz megfelelő
- LED-világítás
- Közvetett megvilágítás
- Touch-érzékelőkapcsoló felső lámpákhoz
- Touch-érzékelőkapcsoló alsó lámpákhoz
- Hálózati csatlakozó aljzat
- Külső oldalak tükörrel
- Három ajtóval
- Ajtok mindkét oldalon tükörrel
- Áthelyezhető üvegpól

Szállítási terjedelem

- Tükrös szekrény
- 4 db üvegpól
- Rögzítőanyag

Cikksz.	Szín / felület	B [cm]	H [cm]	T [cm]	Hálózati csatlakozó aljzat	Fényáram [lm]	Fényáram, közvetett [lm]	Ft/db
500.207.00.1	Korpusz: külső tükörrel Ajtok: belső és külső tükörrel	120	70	15	CEE 7/3 (Schuko)	1995	770	241 000

Kiegészítők

- Geberit mágneses tartó → o. 480
- Geberit nagyítótükör → o. 480

Geberit Option Plus tükrös szekrény világítással és két ajtóval

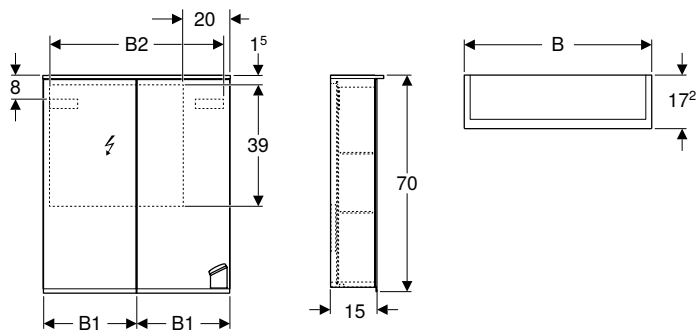

Műszaki adatok

Érintésvédelmi osztály	IP44
Névleges feszültség	230 V AC
Hálózati frekvencia	50 Hz
Üzemi feszültség	12 V DC
Kimeneti feszültség	12 V DC
Alapanyag	Nagy tömörségű háromrétegű farostlemez
Energiahatékonysági osztály	A++
Fényszín	4200 K

Tulajdonságok

- Az összes fürdőszobabútor családhoz megfelelő
- LED-világítás
- Közvetett megvilágítás
- Touch-érezékelőkapcsoló felső lámpákhoz
- Touch-érezékelőkapcsoló alsó lámpákhoz
- Hálózati csatlakozó aljzat
- USB-csatlakozás
- Külső oldalak tükrrel
- Hátoldal tükrrel
- Két ajtóval
- Ajtók mindkét oldalon tükrrel
- Áthelyezhető üvegpalcok
- Nagyítótükör
- Mágneses tartó

Szállítási terjedelem

- Tükrös szekrény
- 2 db üvegpalc
- Nagyítótükör
- Mágneses tartó
- Rögzítőanyag

Cikksz.	Szín / felület	B [cm]	B1 [cm]	B2 [cm]	H [cm]	T [cm]	Érintésvédelmi osztály	Teljesítményfelvétel [W]	Hálózati csatlakozó aljzat	Fényáram [lm]	Fényáram, közvetett [lm]	Ft/db
500.593.00.1	Korpusz: külső tükrrel Ajtók: belső és külső tükrrel	60	29,8	54,5	70	17,2	I	10	CEE 7/3 (Schuko)	1050	350	223 000
500.206.00.1	Korpusz: külső tükrrel Ajtók: belső és külső tükrrel	75	37,3	69,6	70	17,2	I	12,25	CEE 7/3 (Schuko)	1260	455	248 000

Kiegészítők

- Geberit mágneses tartó → o. 480
- Geberit nagyítótükör → o. 480

Geberit Option Plus tükrös szekrény világítással és három ajtóval

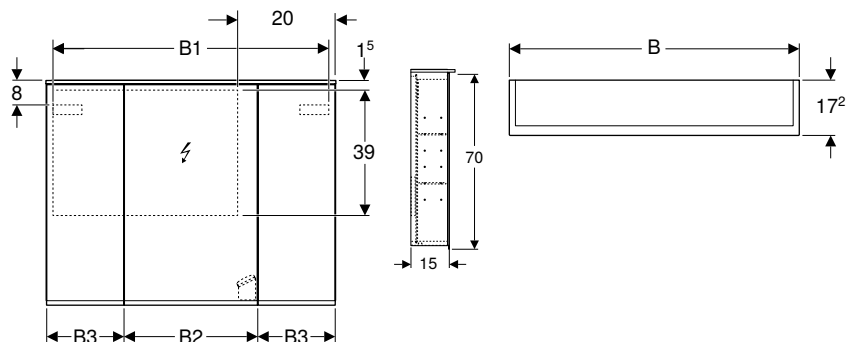

Műszaki adatok

Érintésvédelmi osztály	IP44
Névleges feszültség	230 V AC
Hálózati frekvencia	50 Hz
Üzemi feszültség	12 V DC
Kimeneti feszültség	12 V DC
Alapanyag	Nagy tömörségű háromrétegű farostlemez
Energhatékonyági osztály	A++
Fényszín	4200 K

Tulajdonságok

- LED-világítás
- Közvetett megvilágítás
- Touch-érezékelőkapcsoló felső lámpákhoz
- Touch-érezékelőkapcsoló alsó lámpákhoz
- Az összes fürdőszobabútor családhoz megfelelő
- USB-csatlakozás
- Külső oldalak tükrörel
- Hátdoldal tükrörel
- Hálózati csatlakozó aljzat
- Három ajtóval
- Ajtók mindkét oldalon tükrörel
- Áthelyezhető üvegpalcok
- Nagyítótükör
- Mágneses tartó

Szállítási terjedelem

- Tükrös szekrény
- 6 db üvegpalc
- Nagyítótükör
- Mágneses tartó
- Rögzítőanyag

Cikksz.	Szín / felület	B [cm]	B1 [cm]	B2 [cm]	B3 [cm]	H [cm]	T [cm]	Érintésvédelmi osztály	Teljesítményfelvétel [W]	Hálózati csatlakozó aljzat	Fényáram [lm]	Fényáram, közvetett [lm]	Ft/db
500.594.00.1	Korpusz: külső tükrörel Ajtók: belső és külső tükrörel	90	86,4	41,4	24	70	17,2	I	14,5	CEE 7/3 (Schuko)	1470	560	337 000
500.592.00.1	Korpusz: külső tükrörel Ajtók: belső és külső tükrörel	120	114,6	49,4	35	70	17,2	I	19	CEE 7/3 (Schuko)	1890	770	393 000

Kiegészítők

- Geberit mágneses tartó → o. 480
- Geberit nagyítótükör → o. 480



- Egy dugaszolóaljzat a 90 cm-es tükrös szekrényhez
- Két dugaszolóaljzat a 120 cm-es tükrös szekrényhez



Geberit Selnova

Mosdók.....	272
Kézmosók.....	272
Sarok kézmosók	273
Mosdók	273
Mosdóláb és szifontakaró	274
WC-k	275
Fali WC-k.....	275
Fali WC-k, magasított.....	277
Álló WC-k	277
WC-ülőkék	284
Falon kívüli öblítőtartályok	286
Falon kívüli öblítőtartályok WC-khez, szaniterkerámia	286
Bidék	287
Fali bidék.....	287
Álló bidék	287
Vizeldék.....	289
Öblítés üzem	289
Kiegészítők	291
Fürdőkádak.....	292
Szaniterakril fürdőkádak.....	292
Kiegészítők	294
Fürdőszobai kiegészítők.....	295
Fali takarólemez.....	295

Mosdók

Kézmosók

Geberit Selnova kézmosó

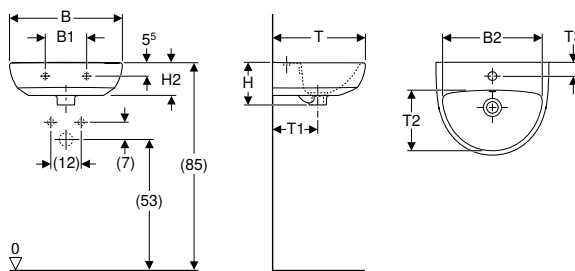

Műszaki adatok

Alapanyag	Szsaniterkerámia
-----------	------------------

Tulajdonságok

- Szifontakaróval kombinálható
- Mosdólábbal kombinálható

Cikksz.	Szín / felület	Csapfurat	Túlfolyó	B1 [cm]	B2 [cm]	H [cm]	H1 [cm]	H2 [cm]	H3 [cm]	T [cm]	T1 [cm]	T2 [cm]	T3 [cm]	Ft/db
B / szélesség: 45 cm														
500.324.01.1	Fehér	Középen	Látható	16,5	39,5	17	83	13	77,5	37	18	24	5,5	16 200
B / szélesség: 50 cm														
500.295.01.1	Fehér	Középen	Látható	23	42,7	18	84	14,2	78,4	41	19,5	26	6,5	16 500
500.294.01.1	Fehér	Nélkül	Látható	23	42,7	18	84	14,2	78,4	41	19,5	26	-	16 500

Kombinálható ezzel

- Geberit Selnova szifontakaró → o. 274
- Geberit Selnova mosdóláb → o. 274

Kiegészítők

- Geberit helytakarékos kivitelű mosdószifon, nyomó működtetésű, külső szelepfedéllel → o. 486
- Geberit rögzítési anyag kézmosóhoz → o. 475



- Geberit Selnova szifontakaró kizárólag 50 cm-es kézmosóhoz

Geberit Selnova kézmosó aszimmetrikus túlfolyóval

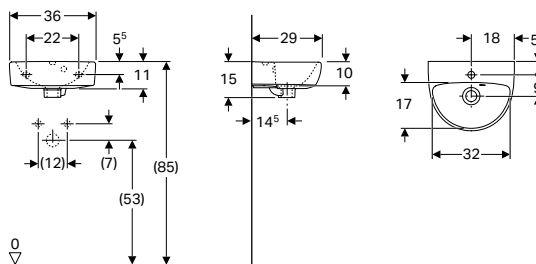

Műszaki adatok

Alapanyag	Szsaniterkerámia
-----------	------------------

Tulajdonságok

- Túlfolyó aszimmetrikus

Cikksz.	Szín / felület	Csapfurat	Túlfolyó	H [cm]	T [cm]	Ft/db
B / szélesség: 36 cm						
500.320.01.1	Fehér	Középen	Látható	15	29	13 200

Kiegészítők

- Geberit helytakarékos kivitelű mosdószifon, nyomó működtetésű, külső szelepfedéllel → o. 486
- Geberit rögzítési anyag kézmosóhoz → o. 475

Sarak kézmosók

Geberit Selnova sarok kézmosó

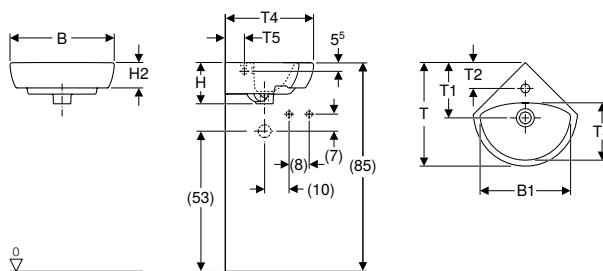

Felhasználási területek

- Sarokba történő szereléshez

Tulajdonságok

- Mosdólábbal kombinálható

Műszaki adatok

Alapanyag	Szsaniterkerámia
-----------	------------------

Cikksz.	Szín / felület	Csapfurat	Túlfolyó	B1 [cm]	H [cm]	H1 [cm]	H2 [cm]	T [cm]	T1 [cm]	T2 [cm]	T3 [cm]	T4 [cm]	T5 [cm]	Ft/db
B / szélesség: 41,4 cm														
500.326.01.1	Fehér	Középen	Látható	36	16,4	58	10	41,2	22	10,3	22,5	35	9,1	13 500
B / szélesség: 59 cm														
500.327.01.1	Fehér	Középen	Látható	53	17,8	55	13	56	28,3	16,5	31,5	50	14,5	26 400

Kombinálható ezzel

- Geberit Selnova mosdóláb → o. 274

Kiegészítők

- Geberit helytakarékos kivitelű mosdósifon, nyomó működtetésű, külső szelepfedéllel → o. 486
- Geberit rögzítési anyag kézmosóhoz → o. 475



- Geberit Selnova mosdóláb csak 59 cm-es sarok kézmosóhoz

Mosdók

Geberit Selnova mosdó

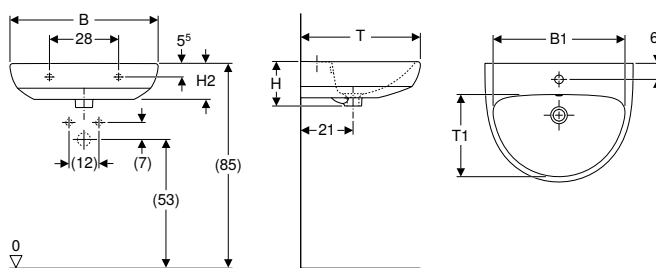

Műszaki adatok

Alapanyag	Szsaniterkerámia
-----------	------------------

Tulajdonságok

- Szifontakaróval kombinálható
- Mosdólábbal kombinálható

Cikksz.	Szín / felület	Csapfurat	Túlfolyó	B1 [cm]	H [cm]	H1 [cm]	H2 [cm]	H3 [cm]	T [cm]	T1 [cm]	Ft/db
B / szélesség: 55 cm											
500.315.01.1	Fehér	Középen	Látható	47,5	18	84	14,5	78,5	44	29	22 600
500.304.01.1	Fehér	Nélkül	Látható	47,5	18	84	14,5	78,5	44	29	22 600
B / szélesség: 60 cm											
500.305.01.1	Fehér	Középen	Látható	53,5	18	83	14,5	77,5	48	33	23 500
B / szélesség: 65 cm											
500.297.01.1	Fehér	Középen	Látható	58	18,5	85,5	15	80	50	35	24 100

Kombinálható ezzel

- Geberit Selnova szifontakaró → o. 274
- Geberit Selnova mosdóláb → o. 274

Kiegészítők

- Geberit helytakarékos kivitelű mosdósifon, nyomó működtetésű, külső szelepfedéllel → o. 486
- Geberit rögzítési anyag mosdóhoz → o. 474

Mosdóláb és szifontakaró

Geberit Selnova mosdóláb

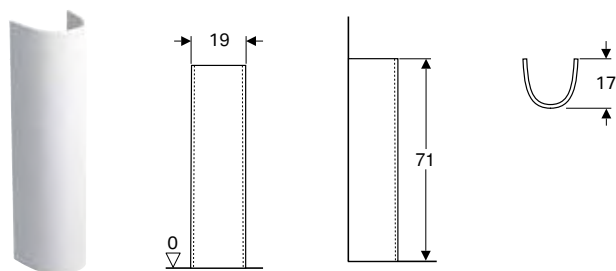

Műszaki adatok

Alapanyag	Szaniterkerámia
-----------	-----------------

Cikksz.	Szín / felület	Ft/db
500.341.01.1	Fehér	13 800

Kombinálható ezzel

- Geberit Smyle Square mosdó → o. 235
- Geberit Smyle mosdó → o. 235
- Geberit Selnova kézmosó → o. 272
- Geberit Selnova Comfort mosdó, akadálymentes → o. 354
- Geberit Selnova mosdó → o. 273
- Geberit Selnova Square mosdó → o. 301
- Geberit Selnova sarok kézmosó → o. 273

Geberit Selnova szifontakaró

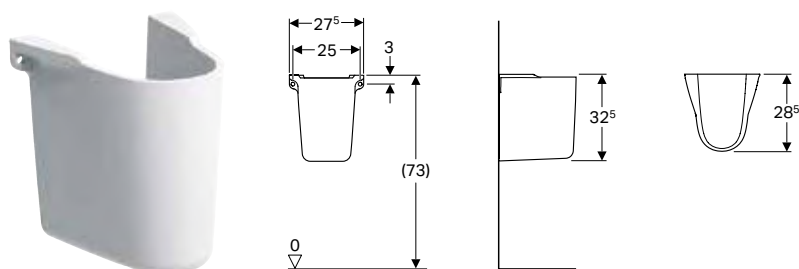

Műszaki adatok

Alapanyag	Szaniterkerámia
-----------	-----------------

Cikksz.	Szín / felület	Ft/db
500.329.01.1	Fehér	13 800

Kombinálható ezzel

- Geberit Selnova kézmosó → o. 272
- Geberit Selnova mosdó → o. 273

WC-k

Fali WC-k

Geberit Selnova fali WC, mélyöblítésű

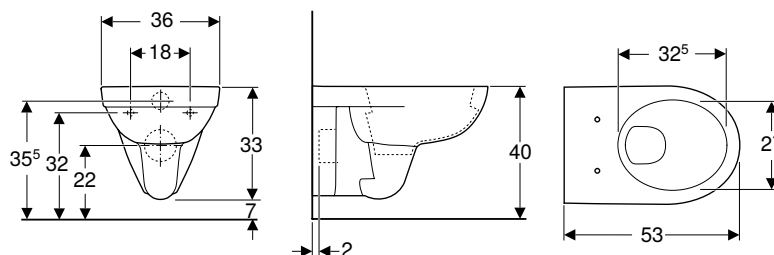

Felhasználási területek

- Falsík alatti öblítőtartályokhoz
- Nyomó-öblítő szelephez

Műszaki adatok

Alapanyag	Szaniterkerámia
-----------	-----------------

Tulajdonságok

- Falra szerelhető
- Mélyöblítésű WC
- Öblítőperemmel
- 1. típus, teljes mennyiség 6 / 4 l, EN 997 szerint

Cikksz.	Szín / felület	B [cm]	H [cm]	T [cm]	Ft/db
500.260.01.1	Fehér	35,8	33,2	53	30 100

Kiegészítőleg megrendelendő

- WC-ülőke

Kombinálható ezzel

- Geberit Selnova WC-ülőke műanyag csuklópánt, rögzítés alulról → o. 284
- Geberit Selnova WC-ülőke, rögzítés felülről → o. 285
- Geberit Selnova WC-ülőke WC-ülőkarimával gyerekeknek, rögzítés felülről → o. 286
- Geberit Selnova Comfort WC-ülőkarima akadálymentes, rögzítés felülről → o. 360
- Geberit Selnova WC-ülőke, rögzítés alulról → o. 285
- Geberit AquaClean Tuma Comfort WC kerámiaóra szerelhető berendezés → o. 13
- Geberit AquaClean Tuma Classic WC kerámiaóra szerelhető berendezés → o. 14
- Geberit AquaClean 4000 WC kerámiaóra szerelhető berendezés → o. 16

Kiegészítők

- Geberit rögzítési anyag fali WC-hez és fali bidékhez → o. 482

Geberit Selnova fali WC, mélyöblítésű, Rimfree

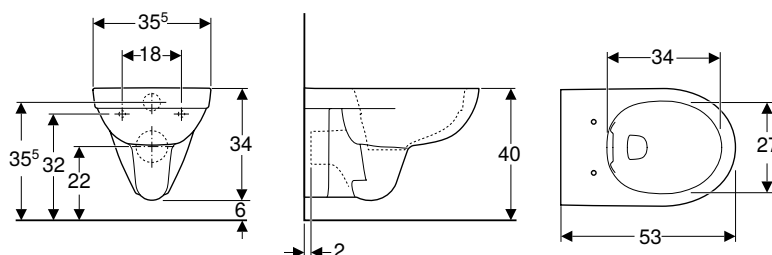

Felhasználási területek

- Falsík alatti öblítőtartályokhoz
- Nyomó-öblítő szelephez

Műszaki adatok

Alapanyag	Szaniterkerámia
-----------	-----------------

Tulajdonságok

- Falra szerelhető
- Mélyöblítésű WC
- Rimfree
- 1. típus, teljes mennyiség 6 / 4 l, EN 997 szerint

Cikksz.	Szín / felület	B [cm]	H [cm]	T [cm]	Ft/db
500.265.01.1	Fehér	35,5	34	53	42 100



Kiegészítőleg megrendelendő

- WC-ülőke

Kombinálható ezzel

- Geberit Selnova WC-ülőke, rögzítés alulról → o. 285
- Geberit Selnova WC-ülőke műanyag csuklópánt, rögzítés alulról → o. 284
- Geberit Selnova WC-ülőke, rögzítés felülről → o. 285
- Geberit Selnova WC-ülőke WC-ülőkarimával gyerekeknek, rögzítés felülről → o. 286
- Geberit Selnova Comfort WC-ülőkarima akadálymentes, rögzítés felülről → o. 360
- Geberit AquaClean Tuma Comfort WC kerámiaára szerelhető berendezés → o. 13
- Geberit AquaClean Tuma Classic WC kerámiaára szerelhető berendezés → o. 14
- Geberit AquaClean 4000 WC kerámiaára szerelhető berendezés → o. 16

Kiegészítők

- Geberit rögzítési anyag fali WC-hez és fali bidékhez → o. 482

Geberit Selnova fali WC, mélyöblítésű, részben zárt forma, Rimfree

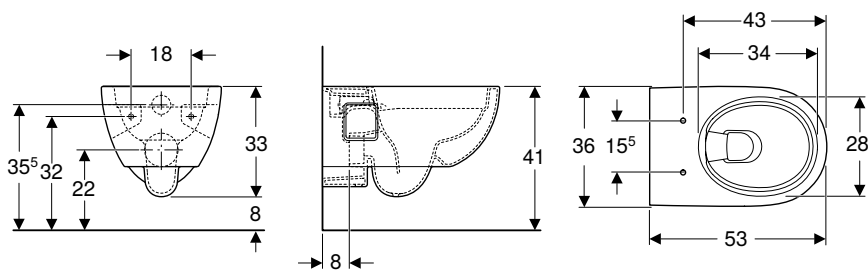

Felhasználási területek

- Falsík alatti öblítőtartályokhoz
- Nyomó-öblítő szelephez

Tulajdonságok

- Falra szerelhető
- Mélyöblítésű WC
- Rimfree
- 1. típus, teljes mennyiség 6 / 5 l, EN 997 szerint
- 4.5 literrel öblít
- Részben zárt kivitel

Műszaki adatok

Alapanyag	Szsaniterkerámia
-----------	------------------

Cikksz.	Szín / felület	B [cm]	H [cm]	T [cm]	Ft/db
501.545.01.1	Fehér	36	33	53	58 500

Kiegészítőleg megrendelendő

- WC-ülőke

Kombinálható ezzel

- Geberit Selnova WC-ülőke, rögzítés felülről → o. 285
- Geberit Selnova WC-ülőke WC-ülőkarimával gyerekeknek, rögzítés felülről → o. 286
- Geberit AquaClean Tuma Comfort WC kerámiaára szerelhető berendezés → o. 13
- Geberit AquaClean Tuma Classic WC kerámiaára szerelhető berendezés → o. 14
- Geberit AquaClean 4000 WC kerámiaára szerelhető berendezés → o. 16

Kiegészítők

- Geberit rögzítési anyag fali WC-hez és fali bidékhez → o. 482



- Figyelem! 2021 áprilisától szállítható a standard hosszúságú bekötőkészlettel is szerelhető kerámia. 2021.04.01 előtti kivitelhez, kérjük rendelje meg külön a 131.083.16.1 bekötőcsövet.
- A szereléshez a szerelési módnak megfelelően Geberit csatlakozó készlet fali WC-hez szükséges

Fali WC-k, magasított

Geberit Selnova fali WC mélyöblítésű, magasított, zárt forma, Rimfree

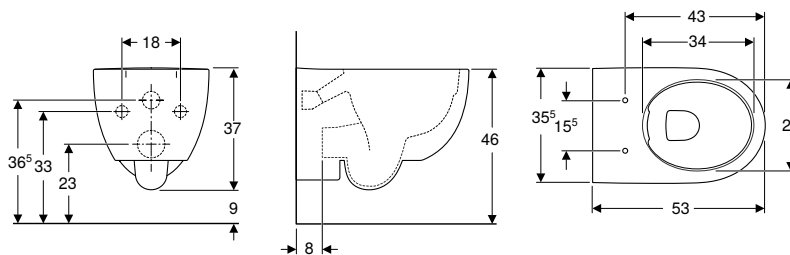

Felhasználási területek

- Falsík alatti öblítőtartályokhoz
- Nyomó-öblítő szelephez

Műszaki adatok

Alapanyag	Szsaniterkerámia
-----------	------------------

Tulajdonságok

- Falra szerelhető
- Rimfree
- Mélyöblítésű WC
- 1. típus, teljes mennyiség 6 l, EN 997 szerint
- Zárt kivitel
- 45 cm megnövelt kerámia felső szél alapbeállítás rögzítési magasság mellett

Cikksz.	Szín / felület	B [cm]	H [cm]	T [cm]	Ft/db
500.694.01.2	Fehér	35,5	37	53	109 000

Kiegészítőleg megrendelendő

- WC-ülőke

Kombinálható ezzel

- Geberit Selnova WC-ülőke, rögzítés felülről → o. 285
- Geberit Selnova WC-ülőke WC-ülőkarimával gyerekeknek, rögzítés felülről → o. 286
- Geberit AquaClean Tuma Comfort WC kerámiára szerelhető berendezés → o. 13
- Geberit AquaClean Tuma Classic WC kerámiára szerelhető berendezés → o. 14



- Szerelési mód függvényében szükség lehet a Geberit csatlakozókészletre fali WC-hez, 30 cm hosszban

Álló WC-k

Geberit Selnova álló WC mélyöblítésű, hátsó kifolyású, részben zárt forma, Rimfree

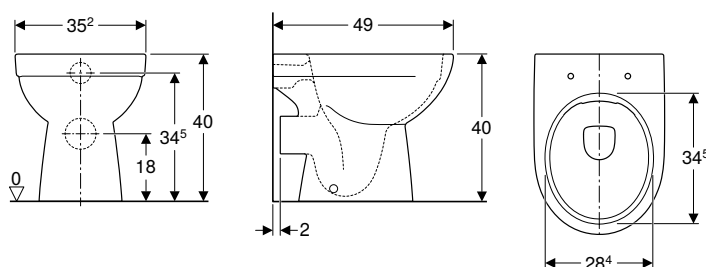

Felhasználási területek

- Falsík előtti és falsík alatti öblítőtartályokhoz
- Falsík alatti nyomó-öblítő szelephez

Szállítási terjedelem

- Rögzítőanyag

Tulajdonságok

- Talpon álló
- Rimfree
- Mélyöblítésű WC
- 1. típus, teljes mennyiség 6 / 5 l, EN 997 szerint
- Hátsó kifolyású
- Részben zárt kivitel

Cikksz.	Szín / felület	B [cm]	H [cm]	T [cm]	Ft/db
500.480.01.1	Fehér	35,2	40	49	41 300

Kiegészítőleg megrendelendő

- WC-ülőke

Kombinálható ezzel

- Geberit Selnova WC-ülőke, rögzítés alulról → o. 285
- Geberit Selnova WC-ülőke, rögzítés felülről → o. 285
- Geberit Selnova WC-ülőke műanyag csuklópánt, rögzítés alulról → o. 284
- Geberit Selnova WC-ülőke WC-ülőkarimával gyerekeknek, rögzítés felülről → o. 286

Geberit Selnova mélyöblítésű álló WC, függőleges kiömlésű, részben zárt forma, Rimfree

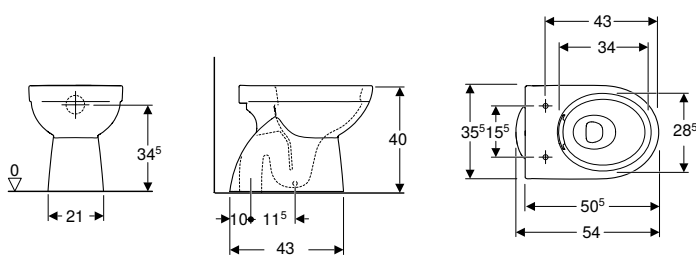

Felhasználási területek

- Falsík előtti és falsík alatti öblítőtartályokhoz
- Falsík alatti nyomó-öblítő szelephez

Műszaki adatok

Alapanyag	Szsaniterkerámia
-----------	------------------

Tulajdonságok

- Talpon álló
- Rimfree
- Mélyöblítésű WC
- Részben zárt kivitel
- 1. típus, teljes mennyiség 6 / 5 / 4 l, EN 997 szerint
- Alsó kifolyású
- Rejtett rögzítés

Szállítási terjedelem

- Rögzítőanyag

Cikksz.	Szín / felület	B [cm]	H [cm]	T [cm]	Ft/db
500.399.01.1	Fehér	35,5	40	54	41 400

Szállítható: június 2021

Kiegészítőleg megrendelendő

- WC-ülőke

Kombinálható ezzel

- Geberit Selnova WC-ülőke, rögzítés felülről → o. 285
- Geberit Selnova WC-ülőke WC-ülőkarimával gyerekeknek, rögzítés felülről → o. 286
- Geberit Selnova WC-ülőke, rögzítés alulról → o. 285
- Geberit Selnova WC-ülőke műanyag csuklópánt, rögzítés alulról → o. 284
- Geberit AquaClean Tuma Comfort WC kerámiára szerelhető berendezés → o. 13
- Geberit AquaClean Tuma Classic WC kerámiára szerelhető berendezés → o. 14
- Geberit AquaClean 4000 WC kerámiára szerelhető berendezés → o. 16

Geberit Selnova álló WC mélyöblítésű, falhoz illeszkedő, vízszintes kiömlés, részben zárt forma

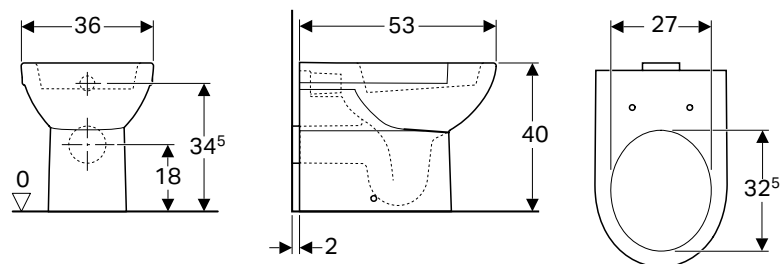

Felhasználási területek

- Falsík alatti öblítőtartályokhoz

Műszaki adatok

Alapanyag	Szsaniterkerámia
-----------	------------------

Tulajdonságok

- Talpon álló
- Mélyöblítésű WC
- Öblítőperemmel
- Hátsó kifolyású
- 1. típus, teljes mennyiség 6 l, EN 997 szerint
- Részben zárt kivitel

Szállítási terjedelem

- Rögzítőanyag

Cikksz.	Szín / felület	B [cm]	H [cm]	T [cm]	Ft/db
500.286.01.1	Fehér	35,5	40	53	86 000

Kiegészítőleg megrendelendő

- WC-ülőke

Kombinálható ezzel

- Geberit Selnova WC-ülőke műanyag csuklópánt, rögzítés alulról → o. 284
- Geberit Selnova WC-ülőke, rögzítés felülről → o. 285
- Geberit Selnova WC-ülőke WC-ülőkarmával gyerekeknek, rögzítés felülről → o. 286
- Geberit Selnova WC-ülőke, rögzítés alulról → o. 285
- Geberit AquaClean Tuma Comfort WC kerámiaóra szerelhető berendezés → o. 13
- Geberit AquaClean Tuma Classic WC kerámiaóra szerelhető berendezés → o. 14
- Geberit AquaClean 4000 WC kerámiaóra szerelhető berendezés → o. 16

Geberit Selnova álló WC mélyöblítésű, falhoz illeszkedő, hátsó vagy alsó kifolyású, részben zárt forma, Rimfree

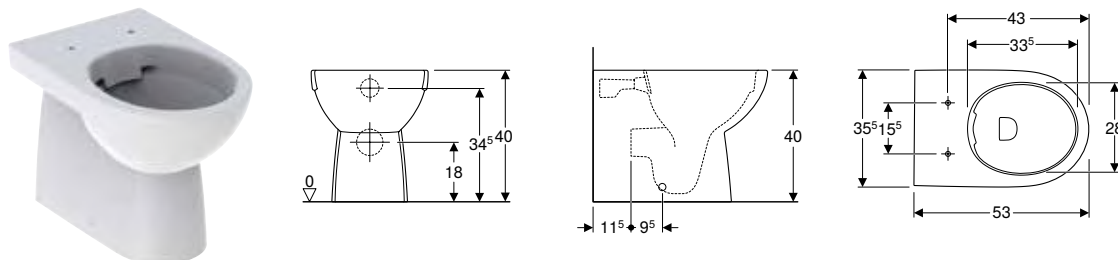

Műszaki adatok

Alapanyag	Szsaniterkerámia
-----------	------------------

Tulajdonságok

- Falhoz illeszkedő
- Mélyöblítésű WC
- Talpon álló
- Rimfree
- 1. típus, teljes mennyiség 6 / 5 / 4 l, EN 997 szerint
- Alsó vagy hátsó kifolyású
- Részben zárt kivitel
- Rejtett rögzítés

Szállítási terjedelem

- Rögzítőanyag

Cikksz.	Szín / felület	B [cm]	H [cm]	T [cm]	Ft/db
500.393.01.1	Fehér	35,5	40	53	47 400

Kiegészítőleg megrendelendő

- WC-ülőke

Kombinálható ezzel

- Geberit Selnova WC-ülőke, rögzítés felülről → o. 285
- Geberit Selnova WC-ülőke WC-ülőkarmával gyerekeknek, rögzítés felülről → o. 286
- Geberit AquaClean Tuma Comfort WC kerámiaóra szerelhető berendezés → o. 13
- Geberit AquaClean Tuma Classic WC kerámiaóra szerelhető berendezés → o. 14
- Geberit AquaClean 4000 WC kerámiaóra szerelhető berendezés → o. 16

Geberit Selnova álló WC falon kívüli öblítőtartályokhoz monoblokk, mélyöblítésű, hátsó kifolyású

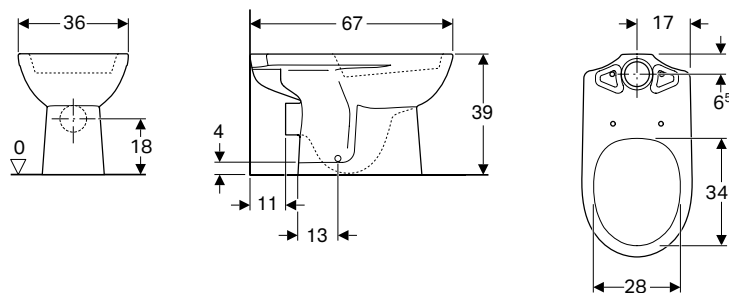

Felhasználási területek

- Monoblokkos falon kívüli öblítőtartályhoz

Műszaki adatok

Alapanyag	Szsaniterkerámia
-----------	------------------

Tulajdonságok

- Talpon álló
- Mélyöblítésű WC
- Öblítőperemmel
- Hátsó kifolyású
- 1. típus, teljes mennyiség 6 l, EN 997 szerint

Cikksz.	Szín / felület	B [cm]	H [cm]	T [cm]	Ft/db
500.282.01.1	Fehér	36	39	67	33 700

Kiegészítőleg megrendelendő

- Öblítőtartály
- WC-ülőke

Kombinálható ezzel

- Geberit Selnova Square falon kívüli öblítőtartály, 2 mennyiségű öblítés, oldalsó vízcsatlakozás, WC-hez, öblítőperemmel → o. 323
- Geberit Selnova falon kívüli öblítőtartály, monoblokk, két mennyiségű öblítés, oldalsó vízcsatlakozással → o. 286
- Geberit Selnova WC-ülőke műanyag csuklópánt, rögzítés alulról → o. 284
- Geberit Selnova WC-ülőke, rögzítés alulról → o. 285
- Geberit Selnova WC-ülőke, rögzítés felülről → o. 285
- Geberit Selnova WC-ülőke WC-ülőkarimával gyerekeknek, rögzítés felülről → o. 286
- Geberit AquaClean 4000 WC kerámiára szerelhető berendezés → o. 16

Geberit Selnova álló WC falon kívüli öblítőtartályokhoz monoblokk, mélyöblítésű, alsó kifolyású

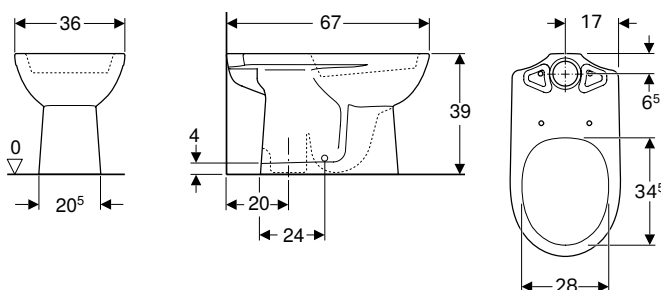

Felhasználási területek

- Monoblokkos falon kívüli öblítőtartályhoz

Műszaki adatok

Alapanyag	Szsaniterkerámia
-----------	------------------

Tulajdonságok

- Talpon álló
- Mélyöblítésű WC
- Öblítőperemmel
- Alsó kifolyású
- 1. típus, teljes mennyiség 6 l, EN 997 szerint

Cikksz.	Szín / felület	B [cm]	H [cm]	T [cm]	Ft/db
500.281.01.1	Fehér	36	39	67	33 700

Kiegészítőleg megrendelendő

- Öblítőtartály
- WC-ülőke

Kombinálható ezzel

- Geberit Selnova Square falon kívüli öblítőtartály, 2 mennyiségű öblítés, oldalsó vízcsatlakozás, WC-hez, öblítőperemmel → o. 323
- Geberit Selnova falon kívüli öblítőtartály, monoblokk, két mennyiségű öblítés, oldalsó vízcsatlakozással → o. 286
- Geberit Selnova WC-ülőke műanyag csuklópánt, rögzítés alulról → o. 284
- Geberit Selnova WC-ülőke, rögzítés alulról → o. 285
- Geberit Selnova WC-ülőke, rögzítés felülről → o. 285
- Geberit Selnova WC-ülőke WC-ülőkarimával gyerekeknek, rögzítés felülről → o. 286
- Geberit AquaClean 4000 WC kerámiára szerelhető berendezés → o. 16

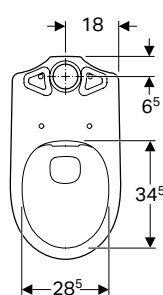
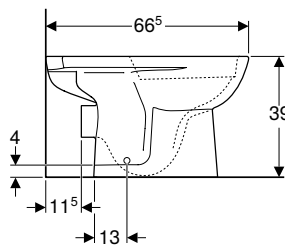
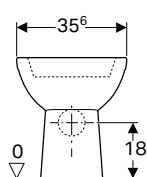
Geberit Selnova álló WC falon kívüli öblítőtartályokhoz, mélyöblítésű, hátsó kifolyású, Rimfree**Felhasználási területek**

- Monoblokkos falon kívüli öblítőtartályhoz

Műszaki adatok

Alapanyag	Szaniterkerámia
-----------	-----------------

Tulajdonságok

- Talpon álló
- Mélyöblítésű WC
- Rimfree
- Hátsó kifolyású
- 1. típus, teljes mennyiség 6 l, EN 997 szerint

Cikksz.	Szín / felület	B [cm]	H [cm]	T [cm]	Ft/db
500.283.01.1	Fehér	35,6	39	66,5	86 500

Kiegészítőleg megrendelendő

- Öblítőtartály
- WC-ülőke

Kombinálható ezzel

- Geberit Selnova Square falon kívüli öblítőtartály, 2 mennyiségű öblítés, oldalsó vízcsatlakozás, megfordítható, WC-hez, Rimfree → o. 324
- Geberit Selnova Square falon kívüli öblítőtartály, 2 mennyiségű öblítés, oldalsó vízcsatlakozás, WC-hez, öblítőperemmel → o. 323
- Geberit Selnova falon kívüli öblítőtartály, monoblokk, két mennyiségű öblítés, oldalsó vízcsatlakozással → o. 286
- Geberit Selnova WC-ülőke műanyag csuklópánt, rögzítés alulról → o. 284
- Geberit Selnova WC-ülőke, rögzítés alulról → o. 285
- Geberit Selnova WC-ülőke, rögzítés felülről → o. 285
- Geberit Selnova WC-ülőke WC-ülőkarimával gyerekeknek, rögzítés felülről → o. 286

Geberit Selnova álló WC falon kívüli öblítőtartályokhoz monoblokk, mélyöblítésű, hátsó kifolyású, részben zárt forma

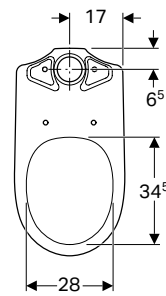
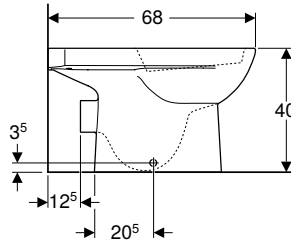
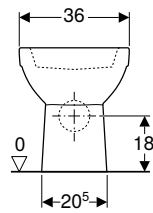

Felhasználási területek

- Monoblokkos falon kívüli öblítőtartályhoz

Műszaki adatok

Alapanyag	Szsaniterkerámia
-----------	------------------

Szállítási terjedelem

- Rögzítőanyag

Cikksz.	Szín / felület	B [cm]	H [cm]	T [cm]	Ft/db
500.287.01.1	Fehér	36	40	68	38 000

Tulajdonságok

- Talpon álló
- Mélyöblítésű WC
- Öblítőperemmel
- Hátsó kifolyású
- 1. típus, teljes mennyiség 6 l, EN 997 szerint
- Részben zárt kivitel

Kiegészítőleg megrendelendő

- Öblítőtartály
- WC-ülőke

Kombinálható ezzel

- Geberit Selnova Square falon kívüli öblítőtartály, 2 mennyiségű öblítés, oldalsó vízcsatlakozás, WC-hez, öblítőperemmel → o. 323
- Geberit Selnova falon kívüli öblítőtartály, monoblokk, két mennyiségű öblítés, oldalsó vízcsatlakozással → o. 286
- Geberit Selnova WC-ülőke műanyag csuklópánt, rögzítés alulról → o. 284
- Geberit Selnova WC-ülőke, rögzítés felülről → o. 285
- Geberit Selnova WC-ülőke, rögzítés alulról → o. 285
- Geberit Selnova WC-ülőke WC-ülőkarimával gyerekeknek, rögzítés felülről → o. 286
- Geberit AquaClean Tuma Comfort WC kerámiára szerelhető berendezés → o. 13
- Geberit AquaClean Tuma Classic WC kerámiára szerelhető berendezés → o. 14
- Geberit AquaClean 4000 WC kerámiára szerelhető berendezés → o. 16

Geberit Selnova álló WC falon kívüli öblítőtartályokhoz monoblokk, mélyöblítésű, alsó kifolyású, részben zárt forma

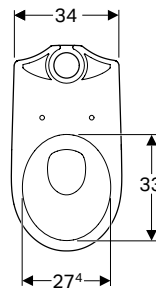
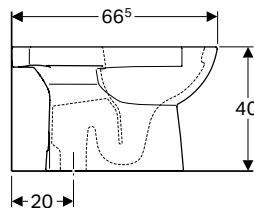
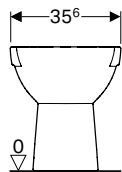

Felhasználási területek

- Monoblokkos falon kívüli öblítőtartályhoz

Műszaki adatok

Alapanyag	Szsaniterkerámia
-----------	------------------

Szállítási terjedelem

- Rögzítőanyag

Cikksz.	Szín / felület	B [cm]	H [cm]	T [cm]	Ft/db
500.151.01.1	Fehér	35,6	40	66,5	54 000

Tulajdonságok

- Talpon álló
- Mélyöblítésű WC
- Öblítőperemmel
- Alsó kifolyású
- 1. típus, teljes mennyiség 6 l, EN 997 szerint
- Részben zárt kivitel

Kiegészítőleg megrendelendő

- Öblítőtartály
- WC-ülőke

Kombinálható ezzel

- Geberit Selnova Square falon kívüli öblítőtartály, 2 mennyiségű öblítés, oldalsó vízcsatlakozás, WC-hez, öblítőperemmel → o. 323
- Geberit Selnova falon kívüli öblítőtartály, monoblokk, két mennyiségű öblítés, oldalsó vízcsatlakozással → o. 286
- Geberit Selnova WC-ülőke műanyag csuklópánt, rögzítés alulról → o. 284
- Geberit Selnova WC-ülőke, rögzítés felülről → o. 285
- Geberit Selnova WC-ülőke, rögzítés alulról → o. 285
- Geberit Selnova WC-ülőke WC-ülőkarimával gyerekeknek, rögzítés felülről → o. 286

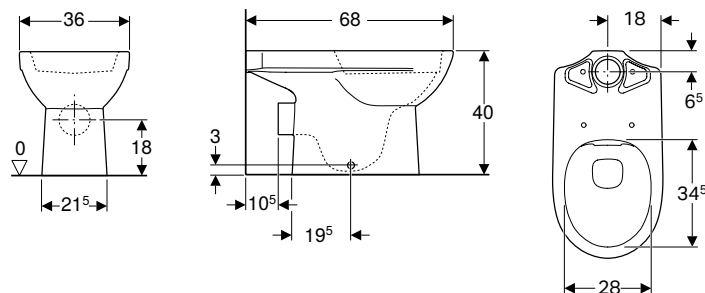
Geberit Selnova álló WC falon kívüli öblítőtartályokhoz monoblokk, mélyöblítésű, hátsó kifolyású, részben zárt forma, Rimfree**Felhasználási területek**

- Monoblokkos falon kívüli öblítőtartályhoz

Műszaki adatok

Alapanyag	Szaniterkerámia
-----------	-----------------

Szállítási terjedelem

- Rögzítőanyag

Tulajdonságok

- Talpon álló
- Mélyöblítésű WC
- Rimfree
- Hátsó kifolyású
- 1. típus, teljes mennyiség 6 l, EN 997 szerint
- Részben zárt kivitel

Cikksz.	Szín / felület	B [cm]	H [cm]	T [cm]	Ft/db
500.285.01.1	Fehér	36	40	68	94 000
500.285.01.6	Ú Fehér	36	40	68	94 000

Ú: Új, szállítható: április 2021

Kiegészítőleg megrendelendő

- Öblítőtartály
- WC-ülőke

Kombinálható ezzel

- Geberit Selnova Square falon kívüli öblítőtartály, 2 mennyiségű öblítés, oldalsó vízcsatlakozás, megfordítható, WC-hez, Rimfree → o. 324
- Geberit Selnova Square falon kívüli öblítőtartály, 2 mennyiségű öblítés, oldalsó vízcsatlakozás, WC-hez, öblítőperemmel → o. 323
- Geberit Selnova falon kívüli öblítőtartály, monoblokk, két mennyiségű öblítés, oldalsó vízcsatlakozással → o. 286
- Geberit Selnova WC-ülőke műanyag csuklópánt, rögzítés alulról → o. 284
- Geberit Selnova WC-ülőke, rögzítés alulról → o. 285
- Geberit Selnova WC-ülőke, rögzítés felülről → o. 285
- Geberit Selnova WC-ülőke WC-ülőkarimával gyerekeknek, rögzítés felülről → o. 286

Geberit Selnova álló WC falon kívüli öblítőtartályokhoz monoblokk, mélyöblítésű, univerzális kifolyású, részben zárt forma, Rimfree

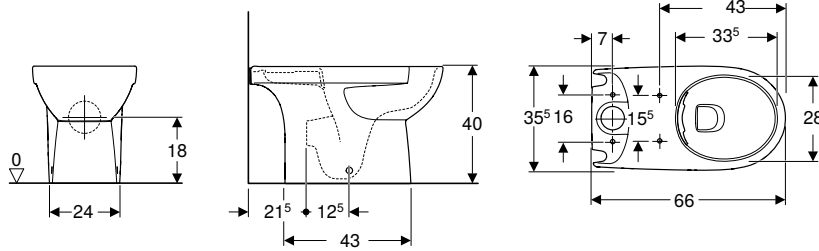

Felhasználási területek

- Monoblokkos falon kívüli öblítőtartályhoz

Műszaki adatok

Alapanyag	Szaniterkerámia
-----------	-----------------

Szállítási terjedelem

- Rögzítőanyag

Tulajdonságok

- Talpon álló
- Mélyöblítésű WC
- Rimfree
- 1. típus, teljes mennyiség 6 l, EN 997 szerint
- Univerzális kifolyású
- Részben zárt kivitel
- Rejtett rögzítés

Cikksz.	Szín / felület	B [cm]	H [cm]	T [cm]	Ft/db
500.488.01.1	Fehér	35,5	40	66	40 600

Szállítható: április 2021

Kiegészítőleg megrendelendő

- Öblítőtartály
- WC-ülőke

Kombinálható ezzel

- Geberit Selnova Square falon kívüli öblítőtartály, 2 mennyiségű öblítés, oldalsó vízcsatlakozás, WC-hez, Rimfree → o. 324
- Geberit Selnova Square falon kívüli öblítőtartály, 2 mennyiségű öblítés, oldalsó vízcsatlakozás, megfordítható, WC-hez, Rimfree → o. 324
- Geberit Selnova WC-ülőke, rögzítés felülről → o. 285
- Geberit Selnova WC-ülőke WC-ülőkármával gyerekeknek, rögzítés felülről → o. 286
- Geberit Selnova WC-ülőke, rögzítés alulról → o. 285
- Geberit Selnova WC-ülőke műanyag csuklópánt, rögzítés alulról → o. 284

WC-ülőkék

Geberit Selnova WC-ülőke műanyag csuklópánt, rögzítés alulról

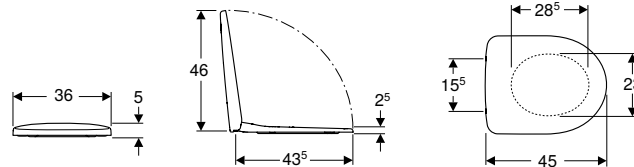

Műszaki adatok

Alapanyag	Duroplast
-----------	-----------

Cikksz.	Szín / felület	Leccsapódás gátlós	Rögzítés	Csuklópánt anyaga	Ft/db
500.330.01.1	Fehér	Nem	Alsó	Műanyag	9 050

Kombinálható ezzel

- Geberit Selnova álló WC mélyöblítésű, hátsó kifolyású, részben zárt forma, Rimfree → o. 275
- Geberit Selnova mélyöblítésű álló WC, függőleges kiömlésű, részben zárt forma, Rimfree → o. 278
- Geberit Selnova álló WC falon kívüli öblítőtartályokhoz monoblokk, mélyöblítésű, univerzális kifolyású, részben zárt forma, Rimfree → o. 284
- Geberit Selnova Comfort álló WC falon kívüli öblítőtartályokhoz monoblokk, mélyöblítésű, hátsó kifolyású, magasított, Rimfree → o. 358
- Geberit Selnova álló WC falon kívüli öblítőtartályokhoz monoblokk, mélyöblítésű, hátsó kifolyású, részben zárt forma → o. 282
- Geberit Selnova álló WC falon kívüli öblítőtartályokhoz monoblokk, mélyöblítésű, alsó kifolyású → o. 280
- Geberit Selnova álló WC falon kívüli öblítőtartályokhoz monoblokk, mélyöblítésű, hátsó kifolyású → o. 280
- Geberit Selnova álló WC falon kívüli öblítőtartályokhoz, mélyöblítésű, hátsó kifolyású, Rimfree → o. 281
- Geberit Selnova álló WC falon kívüli öblítőtartályokhoz monoblokk, mélyöblítésű, hátsó kifolyású, részben zárt forma, Rimfree → o. 283
- Geberit Selnova álló WC mélyöblítésű, falhoz illeszkedő, vízszintes kiömlés, részben zárt forma → o. 278
- Geberit Selnova fali WC, mélyöblítésű → o. 275
- Geberit Selnova fali WC, mélyöblítésű, Rimfree → o. 275
- Geberit Selnova álló WC falon kívüli öblítőtartályokhoz monoblokk, mélyöblítésű, alsó kifolyású, részben zárt forma → o. 282

Geberit Selnova WC-ülőke, rögzítés alulról

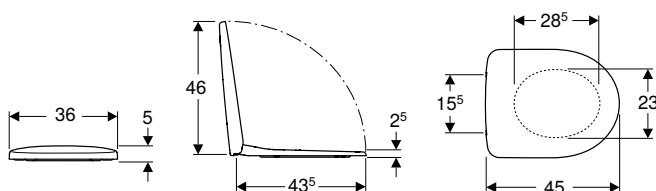

Műszaki adatok

Alapanyag	Duroplast
-----------	-----------

Cikksz.	Szín / felület	Leccsapódás gátlós	Rögzítés	Csuklópánt anyaga	Ft/db
500.331.01.1	Fehér	Nem	Alsó	Rozsdamentes acél	11 600

Kombinálható ezzel

- Geberit Selnova fali WC, mélyöblítésű → o. 275
- Geberit Selnova fali WC, mélyöblítésű, Rimfree → o. 275
- Geberit Selnova álló WC mélyöblítésű, hátsó kifolyású, részben zárt forma, Rimfree → o. 275
- Geberit Selnova Comfort álló WC falon kívüli öblítőtartályokhoz monoblokk, mélyöblítésű, hátsó kifolyású, magasított, Rimfree → o. 358
- Geberit Selnova álló WC falon kívüli öblítőtartályokhoz monoblokk, mélyöblítésű, alsó kifolyású → o. 280
- Geberit Selnova álló WC falon kívüli öblítőtartályokhoz monoblokk, mélyöblítésű, alsó kifolyású, részben zárt forma → o. 282
- Geberit Selnova mélyöblítésű álló WC, függőleges kiömlésű, részben zárt forma, Rimfree → o. 278
- Geberit Selnova álló WC mélyöblítésű, falhoz illeszkedő, vízszintes kiömlés, részben zárt forma → o. 278
- Geberit Selnova álló WC falon kívüli öblítőtartályokhoz monoblokk, mélyöblítésű, univerzális kifolyású, részben zárt forma, Rimfree → o. 284
- Geberit Selnova álló WC falon kívüli öblítőtartályokhoz monoblokk, mélyöblítésű, hátsó kifolyású → o. 280
- Geberit Selnova álló WC falon kívüli öblítőtartályokhoz monoblokk, mélyöblítésű, hátsó kifolyású, Rimfree → o. 281
- Geberit Selnova álló WC falon kívüli öblítőtartályokhoz monoblokk, mélyöblítésű, hátsó kifolyású, részben zárt forma → o. 282
- Geberit Selnova álló WC falon kívüli öblítőtartályokhoz monoblokk, mélyöblítésű, hátsó kifolyású, részben zárt forma, Rimfree → o. 283
- Geberit Selnova Comfort álló WC falon kívüli öblítőtartályokhoz monoblokk, mélyöblítésű, magasított → o. 358

Geberit Selnova WC-ülőke, rögzítés felülről

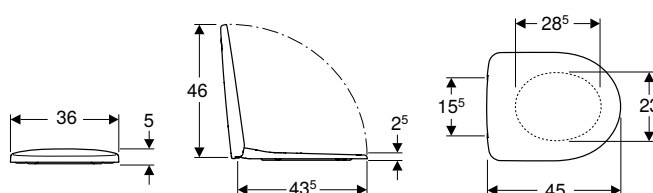

Műszaki adatok

Alapanyag	Duroplast
-----------	-----------

Cikksz.	Szín / felület	Gyorskioldó csuklópántok	Leccsapódás gátlós	Rögzítés	Csuklópánt anyaga	Ft/db
500.333.01.1	Fehér	Nem	Igen	Felső	Krómozott sárgaréz	19 600
500.335.01.1	Fehér	Igen	Igen	Felső	Krómozott sárgaréz	24 100
500.337.01.1	Fehér	Nem	Nem	Felső	Rozsdamentes acél	13 500

Kombinálható ezzel

- Geberit Selnova Compact fali WC mélyöblítésű, rövidített kivitel, zárt forma, Rimfree → o. 345
- Geberit Selnova álló WC mélyöblítésű, hátsó kifolyású, részben zárt forma, Rimfree → o. 275
- Geberit Selnova fali WC, mélyöblítésű, részben zárt forma, Rimfree → o. 276
- Geberit Selnova fali WC mélyöblítésű, magasított, zárt forma, Rimfree → o. 277
- Geberit Selnova álló WC mélyöblítésű, falhoz illeszkedő, hátsó vagy alsó kifolyású, részben zárt forma, Rimfree → o. 279
- Geberit Selnova mélyöblítésű álló WC, függőleges kiömlésű, részben zárt forma, Rimfree → o. 278
- Geberit Selnova Comfort álló WC falon kívüli öblítőtartályokhoz monoblokk, mélyöblítésű, magasított → o. 358
- Geberit Selnova Comfort álló WC falon kívüli öblítőtartályokhoz monoblokk, mélyöblítésű, hátsó kifolyású, magasított, Rimfree → o. 358
- Geberit Selnova álló WC falon kívüli öblítőtartályokhoz monoblokk, mélyöblítésű, univerzális kifolyású, részben zárt forma, Rimfree → o. 284
- Geberit Selnova álló WC falon kívüli öblítőtartályokhoz monoblokk, mélyöblítésű, hátsó kifolyású, részben zárt forma → o. 282
- Geberit Selnova álló WC falon kívüli öblítőtartályokhoz monoblokk, mélyöblítésű, alsó kifolyású → o. 280
- Geberit Selnova álló WC falon kívüli öblítőtartályokhoz monoblokk, mélyöblítésű, hátsó kifolyású → o. 280
- Geberit Selnova álló WC falon kívüli öblítőtartályokhoz monoblokk, mélyöblítésű, hátsó kifolyású, Rimfree → o. 281
- Geberit Selnova álló WC falon kívüli öblítőtartályokhoz monoblokk, mélyöblítésű, hátsó kifolyású, részben zárt forma, Rimfree → o. 283
- Geberit Selnova álló WC mélyöblítésű, falhoz illeszkedő, vízszintes kiömlés, részben zárt forma → o. 278
- Geberit Selnova fali WC, mélyöblítésű → o. 275
- Geberit Selnova fali WC, mélyöblítésű, Rimfree → o. 275
- Geberit Selnova álló WC falon kívüli öblítőtartályokhoz monoblokk, mélyöblítésű, alsó kifolyású, részben zárt forma → o. 282

Geberit Selnova WC-ülőke WC-ülőkarimával gyerekeknek, rögzítés felülről

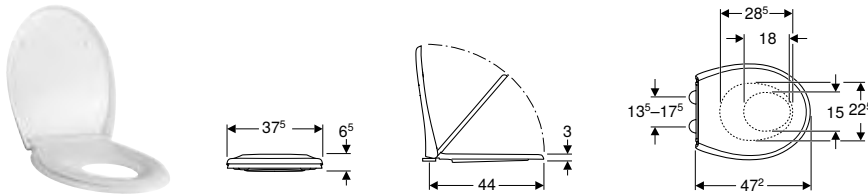

Műszaki adatok

Alapanyag	Duroplast
-----------	-----------

Tulajdonságok

- Wrap over WC-fedél
- Kisméretű WC-ülőkarima, gyermekek általi használatra alkalmas
- Beépített mágnesek a gyermek-ülőkarima elcsúszása ellen

Cikksz.	Szín / felület	Gyorskioldó csuklópántok	Lecsapódás gátlós	Rögzítés	Csuklópánt anyaga	Ft/db
500.339.01.1	Fehér	Igen	Igen	Felső	Krómozott sárgaréz	30 100

Kombinálható ezzel

- Geberit Selnova fali WC, mélyöblítésű, részben zárt forma, Rimfree → o. 276
- Geberit Selnova fali WC mélyöblítésű, magasított, zárt forma, Rimfree → o. 277
- Geberit Selnova mélyöblítésű álló WC, függőleges kiömlésű, részben zárt forma, Rimfree → o. 278
- Geberit Selnova álló WC mélyöblítésű, falhoz illeszkedő, hátsó vagy alsó kifolyású, részben zárt forma, Rimfree → o. 279
- Geberit Selnova álló WC mélyöblítésű, hátsó kifolyású, részben zárt forma, Rimfree → o. 275
- Geberit Selnova Comfort álló WC falon kívüli öblítőtartályokhoz monoblokk, mélyöblítésű, hátsó kifolyású, magasított, Rimfree → o. 358
- Geberit Selnova álló WC falon kívüli öblítőtartályokhoz monoblokk, mélyöblítésű, hátsó kifolyású, részben zárt forma → o. 282
- Geberit Selnova álló WC falon kívüli öblítőtartályokhoz monoblokk, mélyöblítésű, alsó kifolyású → o. 280
- Geberit Selnova álló WC falon kívüli öblítőtartályokhoz monoblokk, mélyöblítésű, hátsó kifolyású → o. 280
- Geberit Selnova álló WC falon kívüli öblítőtartályokhoz, mélyöblítésű, hátsó kifolyású, Rimfree → o. 281
- Geberit Selnova álló WC falon kívüli öblítőtartályokhoz monoblokk, mélyöblítésű, hátsó kifolyású, részben zárt forma, Rimfree → o. 283
- Geberit Selnova álló WC mélyöblítésű, falhoz illeszkedő, vízszintes kiömlés, részben zárt forma → o. 278
- Geberit Selnova fali WC, mélyöblítésű → o. 275
- Geberit Selnova fali WC, mélyöblítésű, Rimfree → o. 275
- Geberit Selnova álló WC falon kívüli öblítőtartályokhoz monoblokk, mélyöblítésű, alsó kifolyású, részben zárt forma → o. 282
- Geberit Selnova Comfort álló WC falon kívüli öblítőtartályokhoz monoblokk, mélyöblítésű, magasított → o. 358
- Geberit Selnova álló WC falon kívüli öblítőtartályokhoz monoblokk, mélyöblítésű, univerzális kifolyású, részben zárt forma, Rimfree → o. 284

Falon kívüli öblítőtartályok

Falon kívüli öblítőtartályok WC-khez, szaniterkerámia

Geberit Selnova falon kívüli öblítőtartály, monoblokk, két mennyiségű öblítés, oldalsó vízcsatlakozással

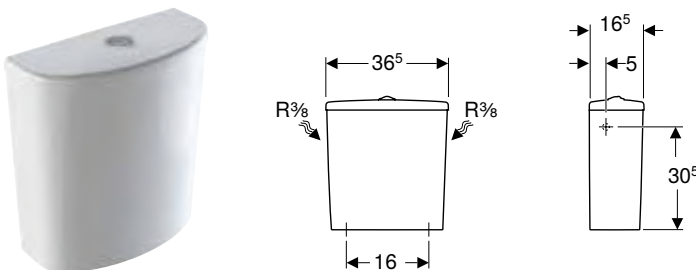

Műszaki adatok

Öblítővíz-mennyiség gyári beállítása	6 és 3 l
Nagy öblítővíz-mennyiség beállítási tartománya	6 l
Kis öblítővíz-mennyiség beállítási tartománya	3 l
Alapanyag	Szaniterkerámia

Tulajdonságok

- 2 mennyiségű öblítés
- Oldalsó vízcsatlakozás

Szállítási terjedelem

- Öblítő és töltőszep

Cikksz.	Szín / felület	B [cm]	H [cm]	T [cm]	Ft/db
500.269.01.1	Fehér	36,5	39	16,5	22 600

Kombinálható ezzel

- Geberit Selnova Comfort álló WC falon kívüli öblítőtartályokhoz monoblokk, mélyöblítésű, magasított → o. 358
- Geberit Selnova álló WC falon kívüli öblítőtartályokhoz monoblokk, mélyöblítésű, hátsó kifolyású, részben zárt forma → o. 282
- Geberit Selnova álló WC falon kívüli öblítőtartályokhoz monoblokk, mélyöblítésű, alsó kifolyású → o. 280

- Geberit Selnova álló WC falon kívüli öblítőtartályokhoz monoblokk, mélyöblítésű, hátsó kifolyású → o. 280
- Geberit Selnova álló WC falon kívüli öblítőtartályokhoz, mélyöblítésű, hátsó kifolyású, Rimfree → o. 281
- Geberit Selnova álló WC falon kívüli öblítőtartályokhoz monoblokk, mélyöblítésű, hátsó kifolyású, részben zárt forma, Rimfree → o. 283
- Geberit Selnova álló WC falon kívüli öblítőtartályokhoz monoblokk, mélyöblítésű, alsó kifolyású, részben zárt forma → o. 282

Bidék

Fali bidék

Geberit Selnova fali bidé

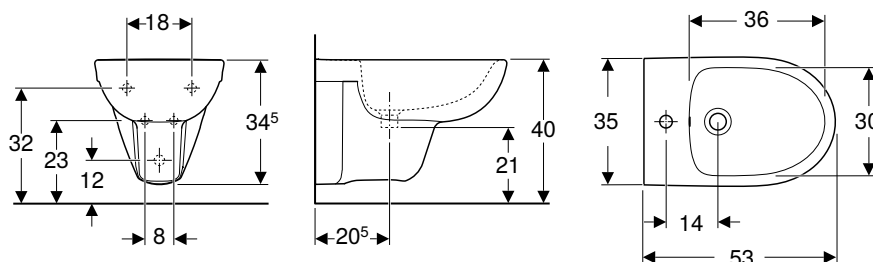

Műszaki adatok

Alapanyag	Szaniterkerámia
-----------	-----------------

Tulajdonságok

- Falra szerelhető
- Rejtett vízcsatlakozás

Cikksz.	Szín / felület	Túlfolyó	B [cm]	H [cm]	T [cm]	Ft/db
500.264.01.1	Fehér	Látható	35	34,5	53	25 600

Kiegészítők

- Geberit rögzítési anyag fali WC-hez és fali bidékhez → o. 482

Álló bidék

Geberit Selnova álló bidé, szabadon álló

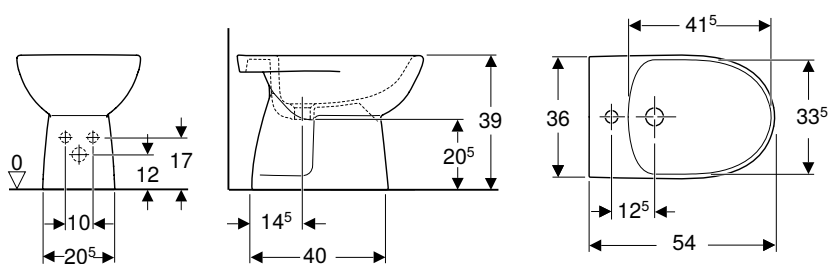

Műszaki adatok

Alapanyag	Szaniterkerámia
-----------	-----------------

Tulajdonságok

- Talpon álló
- Szabadon álló

Cikksz.	Szín / felület	Túlfolyó	B [cm]	H [cm]	T [cm]	Ft/db
500.154.01.1	Fehér	Látható	35,8	39	54	21 100

Geberit Selnova álló bidé, szabadon álló, részben zárt forma

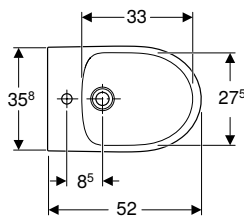
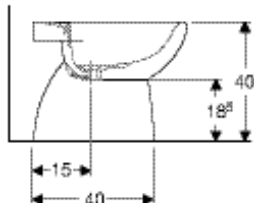
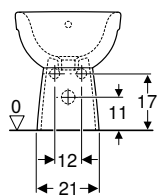
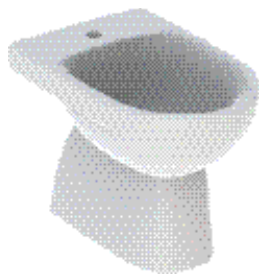

Műszaki adatok

Alapanyag	Szsaniterkerámia
-----------	------------------

Tulajdonságok

- Talpon álló
- Szabadon álló
- Rejtett rögzítés
- Részben zárt kivitel

Szállítási terjedelem

- Rögzítőanyag

Cikksz.	Szín / felület	Túlfolyó	B [cm]	H [cm]	T [cm]	Ft/db
500.288.01.1	Fehér	Látható	35,8	40	52	29 500

Geberit Selnova álló bidé, falhoz illeszkedő, részben zárt forma

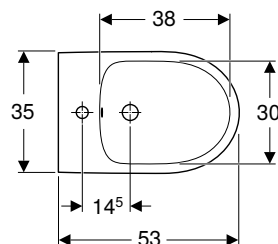
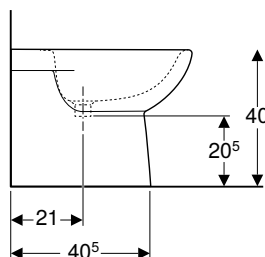
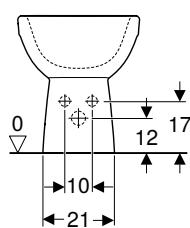

Műszaki adatok

Alapanyag	Szsaniterkerámia
-----------	------------------

Tulajdonságok

- Talpon álló
- Falhoz illeszkedő
- Rejtett vízcsatlakozás
- Rejtett rögzítés
- Részben zárt kivitel

Szállítási terjedelem

- Rögzítőanyag

Cikksz.	Szín / felület	Túlfolyó	B [cm]	H [cm]	T [cm]	Ft/db
500.289.01.1	Fehér	Látható	35	40	53	39 100

Vizeldék

Öblítés üzem

Geberit Selnova vizelde, felső bekötésű, hátsó vagy alsó kifolyású

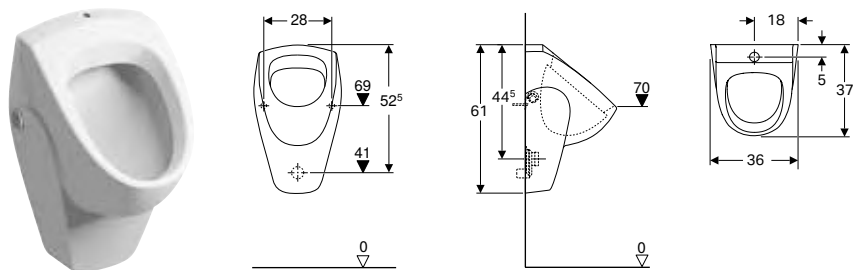

Felhasználási területek

- Automatikus, víztakarékos öblítéses üzem
- Falon kívüli vizelde vezérlésekhez

Műszaki adatok

Alapanyag	Szaniterkerámia
-----------	-----------------

Tulajdonságok

- Falra szerelhető
- Öblítőperemmel
- Búzzár rejtett
- Rejtett rögzítés
- Egyszerű rögzítés Geberit Kerafix rögzítési anyagokkal, vizeldéhez

Cikksz.	Szín / felület	B [cm]	H [cm]	T [cm]	Öblítővíz bekötés	Lefolyó	Ft/db
500.343.01.1	Fehér	36	61	37	Fent	Hátrafelé vagy lefelé	52 500

Kiegészítőleg megrendelendő

- Geberit rögzítési anyag vizeldéhez, Kerafix → o. 447

Kiegészítők

- Geberit Selnova szűrő vizeldékhez → o. 291



- A Kerafix fali rögzítés nem része a szállítási terjedelemlnek! Kérjük, rendelje meg külön, a következő cikkszámok valamelyikén: 551075000 (fehér) vagy 551070000 (krómozott).
- A vizelde leszívósifon nem része a szállítási terjedelemlnek

Geberit Selnova vizelde, hátsó bekötésű, hátsó kifolyású

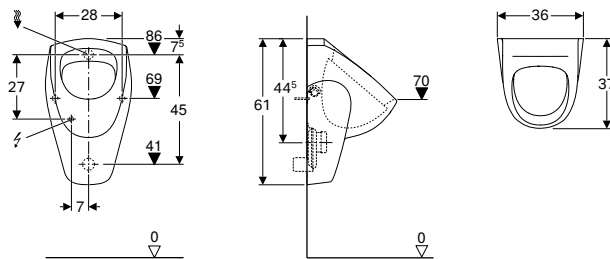

Felhasználási területek

- Automatikus, víztakarékos öblítéses üzem
- Falsík alatti vizelvezérlésekhez történő csatlakoztatáshoz

Műszaki adatok

Alapanyag	Szsaniterkerámia
-----------	------------------

Tulajdonságok

- Falra szerelhető
- Öblítőperemmel
- Búzzár rejtett
- Rejtett rögzítés
- Egyszerű rögzítés Geberit Kerafix rögzítési anyagokkal, vizeldéhez

Cikksz.	Szín / felület	B [cm]	H [cm]	T [cm]	Öblítővíz bekötés	Lefolyó	Ft/db
500.344.01.1	Fehér	36	61	37	Hátul	Hátrafelé	65 000

Kiegészítőleg megrendelendő

- Geberit rögzítési anyag vizeldéhez, Kerafix → o. 447



- A Kerafix fali rögzítés nem része a szállítási terjedelemnek! Kérjük, rendelje meg külön, a következő cikkszámok valamelyikén: 551075000 (fehér) vagy 551070000 (krómozott).
- A vizelde leszívószifon nem része a szállítási terjedelemnek



Geberit Selnova háromszögletű vizelde, felső bekötésű, hátsó kifolyású

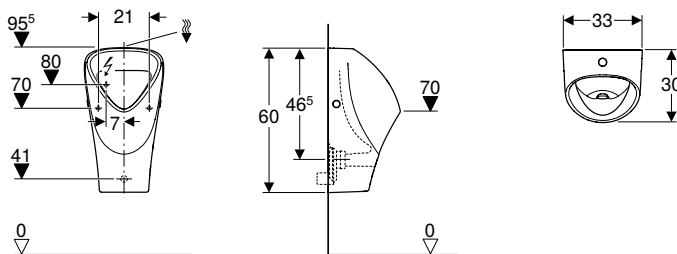

Felhasználási területek

- Automatikus, víztakarékos öblítéses üzem
- Vizeldeszerelvényekhez felső bekötéssel és hátsó vagy alsó kifolyással
- Falon kívüli vizelde vezérléshez, csatlakozás felülről

Műszaki adatok

Alapanyag	Szsaniterkerámia
-----------	------------------

Tulajdonságok

- Falra szerelhető
- Öblítőperemmel
- Búzzár rejtett
- Rejtett rögzítés
- Egyszerűen karbantartható és tisztítható

Szállítási terjedelem

- Vizeldekerámia

Cikksz.	Szín / felület	B [cm]	H [cm]	T [cm]	Öblítővíz bekötés	Lefolyó	Ft/db
501.676.00.1	Fehér	33	60	30	Fent	Hátrafelé	83 000

Szállítható: július 2021

Kiegészítőleg megrendelendő

- Geberit rögzítési anyag vizeldéhez, Kerafix → o. 447



- A Kerafix fali rögzítés nem része a szállítási terjedelemnek! Kérjük, rendelje meg külön, a következő cikkszámok valamelyikén: 551075000 (fehér) vagy 551070000 (krómozott).
- A búzzár nem része a szállítási terjedelemnek

Új

Geberit Selnova háromszögletű vizelde, hátsó bekötésű, hátsó kifolyású

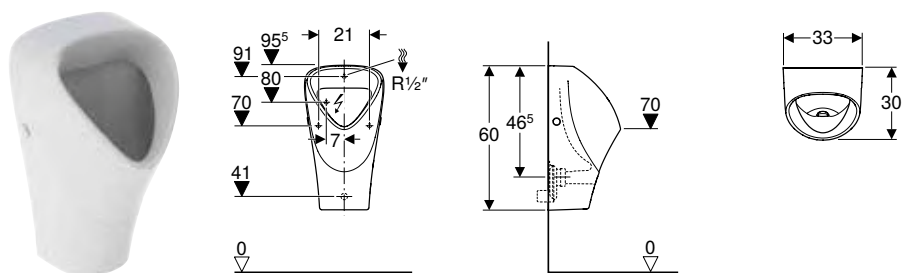

Felhasználási területek

- Automatikus, víztakarékos öblítéssel üzem
- Falsík alatti vizelde vezérléshez
- A falsík alatti vizelde vezérléshez rejtetten beépítve
- A falon kívüli vizelde vezérléshez rejtetten beépítve

Tulajdonságok

- Falra szerelhető
- Öblítőperemmel
- Búzzár rejtett
- Rejtett rögzítés
- Egyszerűen karbantartható és tisztítható

Műszaki adatok

Alapanyag	Szaniterkerámia
-----------	-----------------

Szállítási terjedelem

- Vizeldekerámia

Cikksz.	Szín / felület	B [cm]	H [cm]	T [cm]	Öblítővíz bekötés	Lefolyó	Ft/db
501.666.00.1	Fehér	33	60	30	Hátul	Hátrafelé	77 000

Szállítható: július 2021

Kiegészítőleg megrendelendő

- Geberit rögzítési anyag vizeldéhez, Kerafix → o. 447



- A Kerafix fali rögzítés nem része a szállítási terjedelemnek! Kérjük, rendelje meg külön, a következő cikkszámok valamelyikén: 551075000 (fehér) vagy 551070000 (krómozott).
- A búzzár nem része a szállítási terjedelemnek
- A vizeldevezérlés elektromos csatlakozása szükséges hálózati üzemmel

Kiegészítők

Geberit Selnova szűrő vizeldékhez



Felhasználási területek

- Öblítéssel működő vizeldékhez

Tulajdonságok

- Korrózióálló

Műszaki adatok

Alapanyag	Rozsdamentes acél
-----------	-------------------

Cikksz.	Ft/db
500.102.00.1	7 100

Fürdőkádkak

Szaniterakril fürdőkádkak

Új

Geberit Selnova egyenes fürdőkádlábakkal

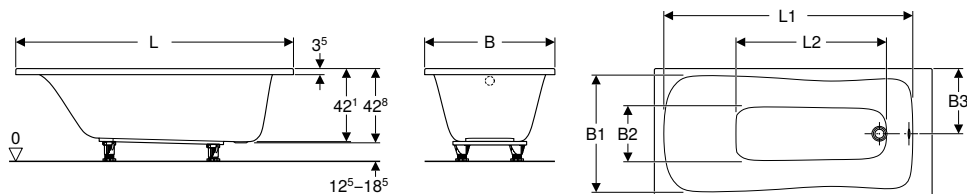

Felhasználási területek

- Magán fürdőszobában és hotelekben
- Fürdőkádlábakkal történő beépítéshez

Tulajdonságok

- Szögletes
- Lefolyó a lábvégnél
- Lefolyó nyílás \varnothing 52 mm

Szállítási terjedelem

- Lábkészlet

Cikksz.	Szín / felület	L [cm]	L1 [cm]	L2 [cm]	B [cm]	B1 [cm]	B2 [cm]	B3 [cm]	H [cm]	Össztérfogat [l]	Ft/db
554.280.01.1	Fehér / Fénylő	140	124	75,9	70	62,6	27,3	35	42,8	140	79 000
554.281.01.1	Fehér / Fénylő	150	134	85,9	70	62,6	27,3	35	42,8	153	79 000
554.282.01.1	Fehér / Fénylő	160	143,5	86,7	70	62,6	27,3	35	42,8	158	79 000
554.283.01.1	Fehér / Fénylő	160	143,5	86,7	75	67	30,9	37,5	42,8	173	86 500
554.284.01.1	Fehér / Fénylő	170	153,5	95,7	70	62,6	27,3	35	42,8	172	79 000
554.285.01.1	Fehér / Fénylő	170	153,5	95,7	75	67	30,9	37,5	42,8	188	86 500
554.286.01.1	Fehér / Fénylő	180	163,5	106,7	80	70,8	34	40	42,8	218	98 000

Szállítható: április 2021

Kiegészítők

- Geberit akril javítókészlet → o. 468
- Geberit szigetelő csík → o. 468
- Geberit keresztelem- és fali rögzítőfül készlet → o. 467

Új

Geberit Selnova Duo egyenes fürdőkádlábakkal

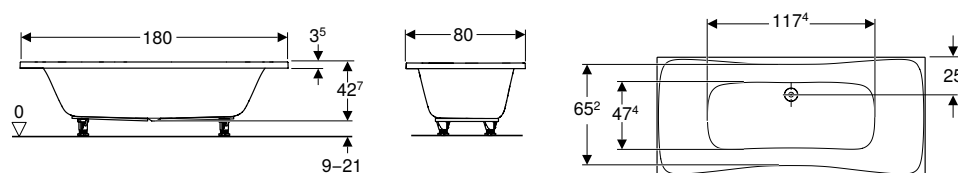
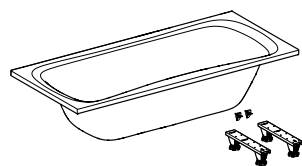

Felhasználási területek

- Magán fürdőszobában és hotelekben
- Fürdőkádlábakkal történő beépítéshez

Tulajdonságok

- Szögletes
- Lefolyó a lábvégnél
- Lefolyó nyílás \varnothing 52 mm

Szállítási terjedelem

- Lábkészlet

Cikksz.	Szín / felület	L [cm]	L1 [cm]	B [cm]	B1 [cm]	B2 [cm]	B3 [cm]	H [cm]	Össztérfogat [l]	Ft/db
554.289.01.1	Fehér / Fénylő	180	117,4	80	65,2	47,4	25	42,7	218	105 000

Szállítható: április 2021

Kiegészítők

- Geberit akril javítókészlet → o. 468
- Geberit szigetelő csík → o. 468
- Geberit keresztelem- és fali rögzítőfül készlet → o. 467

Új

Geberit Selnova aszimmetrikus fürdőkádk lábakkal

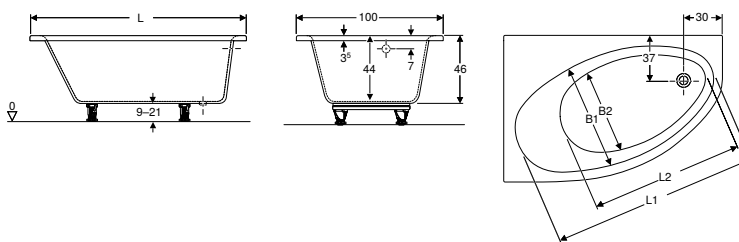

Felhasználási területek

- Magán fürdőszobában és hotelekben
- Fürdőkádlábakkal történő beépítéshez

Műszaki adatok

Alapanyag	Szaniterakril
-----------	---------------

Tulajdonságok

- Aszimmetrikus
- Lefolyó a lábvégnél
- Lefolyó nyílás \varnothing 52 mm

Szállítási terjedelem

- Lábkészlet

Cikksz.	Szín / felület	L [cm]	L1 [cm]	L2 [cm]	B [cm]	B1 [cm]	B2 [cm]	H [cm]	Lefolyó	Össztérfogat [l]	Ft/db
554.270.01.1	Fehér / Fénylő	140	125	100	100	72	57	46	Jobb	190	103 000
554.271.01.1	Fehér / Fénylő	140	125	100	100	72	57	46	Bal	190	103 000
554.272.01.1	Fehér / Fénylő	150	125	105	100	72	57	46	Jobb	210	103 000
554.273.01.1	Fehér / Fénylő	150	125	105	100	72	57	46	Bal	210	103 000
554.274.01.1	Fehér / Fénylő	160	148	107,5	100	74	63	46	Jobb	230	111 000
554.275.01.1	Fehér / Fénylő	160	148	107,5	100	74	63	46	Bal	230	111 000

Szállítható: április 2021

Új

Geberit Selnova sarokfürdőkádk lábakkal

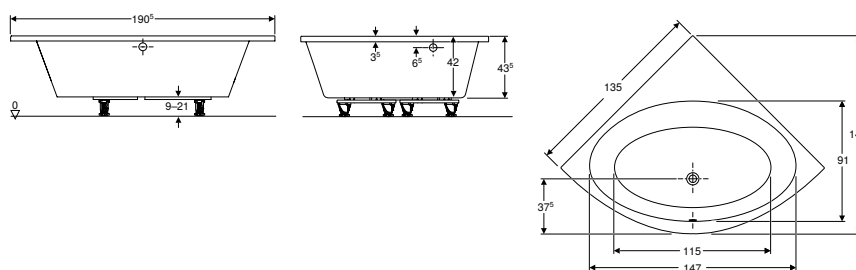

Felhasználási területek

- Magán fürdőszobában és hotelekben
- Fürdőkádlábakkal történő beépítéshez

Műszaki adatok

Alapanyag	Szaniterakril
-----------	---------------

Tulajdonságok

- Sarokkád
- Két személynek
- Lefolyó középen
- Íves
- Lefolyó nyílás \varnothing 52 mm

Szállítási terjedelem

- Lábkészlet

Cikksz.	Szín / felület	L [cm]	B [cm]	H [cm]	Össztérfogat [l]	Ft/db
554.287.01.1	Fehér / Fénylő	135	135	43,5	200	118 000

Szállítható: április 2021

Kiegészítők

Új

Geberit Selnova előlap aszimmetrikus fürdőkádrohoz, jobb

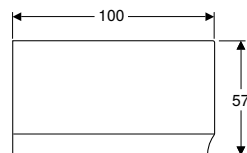
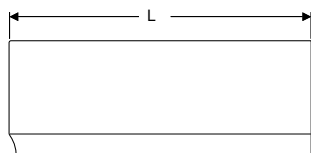

Felhasználási területek

- Az aszimmetrikus fürdőkádro előlő oldali burkolatához, jobb oldal

Tulajdonságok

- Aszimmetrikus

Műszaki adatok

Alapanyag	EPS
-----------	-----

Szállítási terjedelem

- Beépítőkészlet

Cikksz.	Szín / felület	L [cm]	H [cm]	T [cm]	Ft/db
554.870.01.1	Fehér / Fénylő	140	57	100	49 600
554.872.01.1	Fehér / Fénylő	150	57	100	49 600
554.874.01.1	Fehér / Fénylő	160	57	100	49 600

Szállítható: április 2021

Új

Geberit Selnova előlap aszimmetrikus fürdőkádrohoz, bal

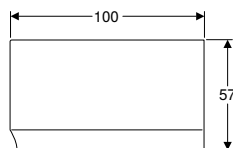
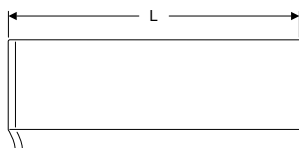

Felhasználási területek

- Az aszimmetrikus fürdőkádro előlő oldali burkolatához, bal oldal

Tulajdonságok

- Aszimmetrikus

Műszaki adatok

Alapanyag	EPS
-----------	-----

Szállítási terjedelem

- Beépítőkészlet

Cikksz.	Szín / felület	L [cm]	H [cm]	T [cm]	Ft/db
554.871.01.1	Fehér / Fénylő	140	57	100	49 600
554.873.01.1	Fehér / Fénylő	150	57	100	49 600
554.875.01.1	Fehér / Fénylő	160	57	100	49 600

Szállítható: április 2021

Új

Geberit Selnova előlap sarokfürdőkádhoz

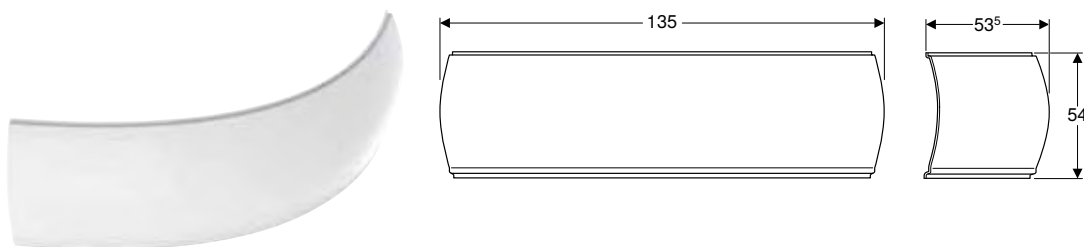

Felhasználási területek

- Sarokfürdőkádakhoz
- Elülső oldal burkolathoz

Szállítási terjedelem

- Beépítőkészlet

Műszaki adatok

Alapanyag	EPS
-----------	-----

Cikksz.	Szín / felület	L [cm]	H [cm]	T [cm]	Ft/db
554.887.01.1	Fehér / Fénylő	135	54	53,5	61 000

Szállítható: április 2021

Fürdőszobai kiegészítők

Fali takarólemez

Geberit Selnova fali takarólemez

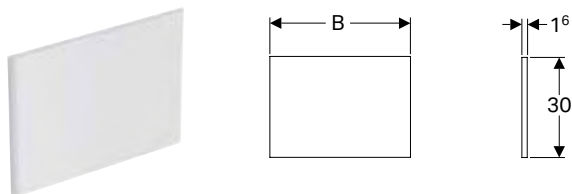

Műszaki adatok

Alapanyag	Műanyag
-----------	---------

Szállítási terjedelem

- Rögzítőanyag

Cikksz.	Szín / felület	B [cm]	H [cm]	T [cm]	Ft/db
500.191.01.1	Fehér	41,8	30	1,6	14 500
500.192.01.1	Fehér	49,3	30	1,6	13 500







Geberit Selnova Square









Választék áttekintése – Geberit Selnova mosdók és mosdószekrények.....	299
Mosdók.....	300
Kézmosók.....	300
Mosdók.....	301
Beépíthető mosdók.....	301
Alulról beépíthető mosdók.....	302
Mosdószekrény.....	302
Mosdóláb és szifontakaró.....	305
Fürdőszobabútorok.....	306
A kiegészítők áttekintése – Geberit Selnova fürdőszobabútor.....	307
Mosdószekrények.....	310
Oldalsó kiegészítő szekrények.....	312
Tükrös szekrények.....	314
Kiegészítők.....	316
WC-k.....	319
Fali WC-k.....	319
Álló WC-k.....	320
WC-ülőkék.....	322
Falon kívüli öblítőtartályok.....	323
Falon kívüli öblítőtartályok WC-hez, szaniterkerámia.....	323
Bidék.....	325
Fali bidék.....	325
Álló bidék.....	326
Fürdőkádak.....	327
Szaniterakril fürdőkádak.....	327
Kiegészítők.....	329

Választék áttekintése – Geberit Selnova mosdók és mosdószelepek

Geberit Magyarország, Szint: február 2021

Fehér, csaplyuk közepén, látható túlfolyó					
Fehér, csaplyuk nélkül, látható túlfolyó					
Fehér, csaplyuk jobb oldalon, látható túlfolyó					
Fehér, bal oldali csaplyuk, látható túlfolyó					
					Mosdó szélessége
Alsó szekrények kézmosóhoz					
Geberit Selnova Square egy ajtós alsó szekrény kézmosóhoz	500.158.01.1		36 cm	Fehér	→ o. 310
	501.397.JK.1		36 cm	Láva	→ o. 310
	500.176.01.1		45 cm	Fehér	→ o. 310
	501.396.JK.1		45 cm	Láva	→ o. 310
Geberit Selnova Square egy ajtós alsó szekrény kézmosóhoz, rövidített kivitel	500.183.01.1		45 cm	Fehér	→ o. 311
	501.395.JK.1		45 cm	Láva	→ o. 311
Geberit Selnova Square egy ajtós alsó szekrény kézmosóhoz	500.177.01.1		50 cm	Fehér	→ o. 310
	501.394.JK.1		50 cm	Láva	→ o. 310
Alsó szekrények mosdóhoz					
Geberit Selnova Square egy ajtós alsó szekrény mosdóhoz	500.178.01.1		55 cm	Fehér	→ o. 311
	501.411.JK.1		55 cm	Láva	→ o. 311
	500.179.01.1		60 cm	Fehér	→ o. 311
	501.399.JK.1		60 cm	Láva	→ o. 311
	500.180.01.1		65 cm	Fehér	→ o. 311
	501.398.JK.1		65 cm	Láva	→ o. 311

✓ Kompatibilis

Kézmósó					Mosdóasztalok			
Geberit Selnova Square kézmósó aszimmetrikus túlfolyóval	Geberit Selnova Compact kézmósó rövidített kivitel, pakolófelülettel	Geberit Selnova Compact kézmósó rövidített kivitel, pakolófelülettel	Geberit Selnova Square kézmósó	Geberit Selnova Square kézmósó	Geberit Selnova Square mosdó	Geberit Selnova Square mosdó	Geberit Selnova Square mosdó	
36 cm	45 cm, pakolófelület a bal oldalon	45 cm, pakolófelület a jobb oldalon	45 cm	50 cm	55 cm	60 cm	65 cm	
500.316.01.1			500.322.01.1	500.310.01.1 500.301.01.1	500.290.01.1 500.291.01.1	500.300.01.1	500.299.01.1	
	500.318.01.1 	500.319.01.1 						
→ o. 300	→ o. 333	→ o. 333	→ o. 300	→ o. 300	→ o. 301	→ o. 301	→ o. 301	
✓								
✓								
			✓					
			✓					
	✓	✓						
	✓	✓						
				✓				
				✓				
					✓			
					✓			
						✓		
						✓		
							✓	
							✓	

Mosdók

Kézmosók

Geberit Selnova Square kézmosó

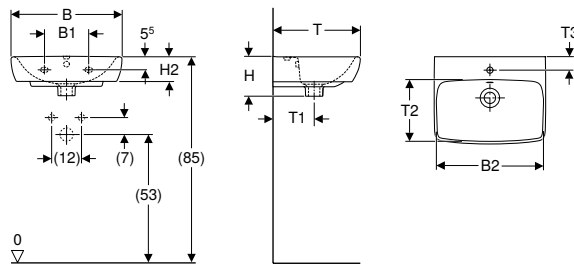

Műszaki adatok

Alapanyag	Szaniterkerámia
-----------	-----------------

Tulajdonságok

- Szifontakaróval kombinálható
- Mosdólábbal kombinálható

Cikksz.	Szín / felület	Csapfurat	Túlfolyó	B1 [cm]	B2 [cm]	Mosdó alatti szekrény szélesség [cm]	H [cm]	H1 [cm]	H2 [cm]	H3 [cm]	T [cm]	T1 [cm]	T2 [cm]	T3 [cm]	Ft/db
---------	----------------	-----------	----------	---------	---------	--------------------------------------	--------	---------	---------	---------	--------	---------	---------	---------	-------

B / szélesség: 45 cm

500.322.01.1	Fehér	Középen	Látható	18	40	37,6	16	83	10	77,5	35	18	21,5	5,5	13 500
--------------	-------	---------	---------	----	----	------	----	----	----	------	----	----	------	-----	--------

B / szélesség: 50 cm

500.310.01.1	Fehér	Középen	Látható	23	44,5	41,8	17	83,5	10	78	42	20	27,5	6	18 300
--------------	-------	---------	---------	----	------	------	----	------	----	----	----	----	------	---	--------

500.301.01.1	Fehér	Nélkül	Látható	23	44,5	41,8	17	83,5	10	78	42	20	27,5	-	18 300
--------------	-------	--------	---------	----	------	------	----	------	----	----	----	----	------	---	--------

Kombinálható ezzel

- Geberit Selnova Square mosdóláb → o. 305
- Geberit Selnova szifontakaró → o. 274
- Geberit Selnova Square szifontakaró kézmosóhoz → o. 305
- Geberit Selnova Square egy ajtós alsó szekrény kézmosóhoz → o. 310

Kiegészítők

- Geberit helytakarékos kivitelű mosdószifon, nyomó működtetésű, külső szelepfedéllel → o. 486
- Geberit rögzítési anyag kézmosóhoz → o. 475



- Geberit Selnova Square szifontakaró kizárólag 45 cm-es kézmosóhoz
- Geberit Selnova szifontakaró kizárólag 50 cm-es kézmosóhoz

Geberit Selnova Square kézmosó aszimmetrikus túlfolyóval

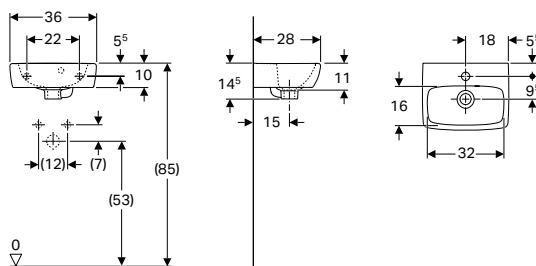

Műszaki adatok

Alapanyag	Szaniterkerámia
-----------	-----------------

Tulajdonságok

- Túlfolyó aszimmetrikus
- Mosdólábbal kombinálható

Cikksz.	Szín / felület	Csapfurat	Túlfolyó	H [cm]	T [cm]	Ft/db
---------	----------------	-----------	----------	--------	--------	-------

B / szélesség: 36 cm

500.316.01.1	Fehér	Középen	Látható	14,5	28	11 600
--------------	-------	---------	---------	------	----	--------

Kombinálható ezzel

- Geberit Selnova Square mosdóláb → o. 305
- Geberit Selnova Square egy ajtós alsó szekrény kézmosóhoz → o. 310

Kiegészítők

- Geberit helytakarékos kivitelű mosdószifon, nyomó működtetésű, külső szelepfedéllel → o. 486
- Geberit rögzítési anyag kézmosóhoz → o. 475

Mosdók

Geberit Selnova Square mosdó

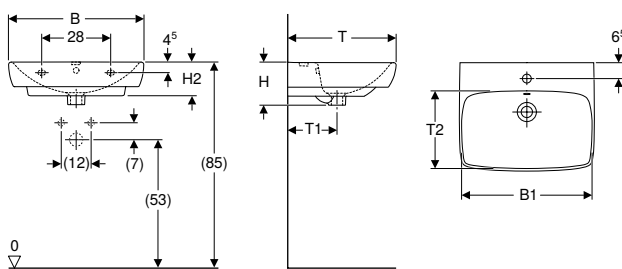

Műszaki adatok

Alapanyag	Szaniterkerámia
-----------	-----------------

Tulajdonságok

- Szifontakaróval kombinálható
- Mosdólábbal kombinálható

Cikksz.	Szín / felület	Csapfurat	Túlfolyó	B1 [cm]	Mosdó alatti szekrény szélesség [cm]	H [cm]	H1 [cm]	H2 [cm]	H3 [cm]	T [cm]	T1 [cm]	T2 [cm]	Ft/db
---------	----------------	-----------	----------	------------	---	-----------	------------	------------	------------	-----------	------------	------------	-------

B / szélesség: 55 cm

500.290.01.1	Fehér	Középen	Látható	47,5	46,4	17	83	14	78,5	44	20	29	19 600
500.291.01.1	Fehér	Nélkül	Látható	47,5	46,4	17	83	14	78,5	44	20	29	19 600

B / szélesség: 60 cm

500.300.01.1	Fehér	Középen	Látható	54,5	49,3	18	85	14,5	79,5	46	21	30,5	20 300
--------------	-------	---------	---------	------	------	----	----	------	------	----	----	------	--------

B / szélesség: 65 cm

500.299.01.1	Fehér	Középen	Látható	61	54,4	18	85	14,5	79,5	48	21	32	26 300
--------------	-------	---------	---------	----	------	----	----	------	------	----	----	----	--------

Kombinálható ezzel

- Geberit Selnova szifontakaró → o. 274
- Geberit Selnova mosdóláb → o. 274
- Geberit Selnova Square egy ajtós alsó szekrény mosdóhoz → o. 311

Kiegészítők

- Geberit helytakarékos kivitelű mosdószifon, nyomó működtetésű, külső szelepfedéllel → o. 486
- Geberit rögzítési anyag mosdóhoz → o. 474



- Geberit Selnova Square mosdóláb kizárólag 55–60 cm-es mosdóasztalhoz
- Geberit Selnova mosdóláb kizárólag 65 cm-es mosdóasztalhoz

Beépíthető mosdók

Geberit Selnova Square beépíthető mosdó

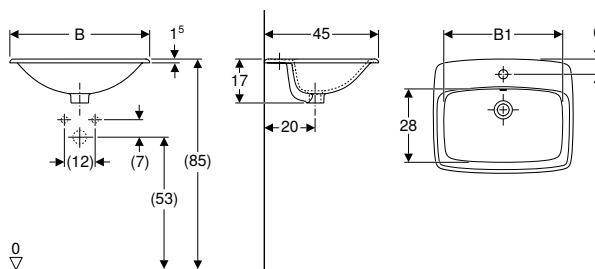

Felhasználási területek

- Felülről munkalapra való szereléshez

Műszaki adatok

Alapanyag	Szaniterkerámia
-----------	-----------------

Cikksz.	Szín / felület	Csapfurat	Túlfolyó	B1 [cm]	H [cm]	T [cm]	Ft/db
---------	----------------	-----------	----------	------------	-----------	-----------	-------

B / szélesség: 55 cm

500.306.01.1	Fehér	Középen	Látható	46	17,3	45	28 600
--------------	-------	---------	---------	----	------	----	--------

B / szélesség: 60 cm

500.307.01.1	Fehér	Középen	Látható	50	17,3	45	30 100
--------------	-------	---------	---------	----	------	----	--------

Kiegészítők

- Geberit helytakarékos kivitelű mosdószifon, nyomó működtetésű, külső szelepfedéllel → o. 486

Alulról beépíthető mosdók

Geberit Selnova Square alulról beépíthető mosdó

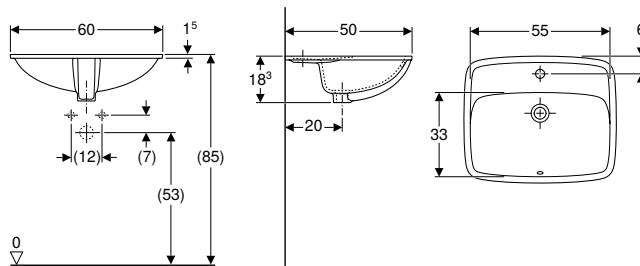

Felhasználási területek

- Alulról munkalapra való szereléshez

Szállítási terjedelem

- Rögzítőanyag

Műszaki adatok

Alapanyag	Szaniterkerámia
-----------	-----------------

Cikksz.	Szín / felület	Csapfurat	Túlfolyó	B1 [cm]	H [cm]	T [cm]	T1 [cm]	Ft/db
B / szélesség: 60 cm								
500.308.01.1	Fehér	Középen	Látható	55	18,3	50	33	33 100

Kiegészítők

- Geberit helytakarékos kivitelű mosdósifon, nyomó működtetésű, külső szelepfedéllel → o. 486

Mosdószekrény

Geberit Selnova Square mosdószekrény, keskeny peremű mosdóval, egy ajtós

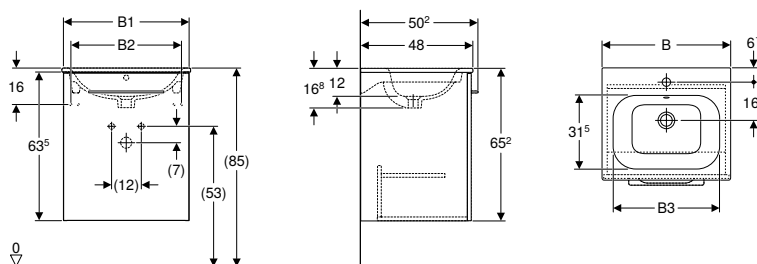

Műszaki adatok

Alapanyag	Szaniterkerámia
-----------	-----------------

Szállítási terjedelem

- Mosdószekrény
- Alsó szekrény mosdószekrényhez
- Fogantyú
- Rögzítőanyag

Tulajdonságok

- Falra szerelhető
- Keskeny perem
- Egy ajtóval
- Egy rögzített polccal
- Fogantyú a nyitáshoz
- Ajtó csillapítómechanizmussal
- Nagy tömörségű, háromrétegű farostlemezből készült mosdó-alsószekrény
- Ütközőoldal bal vagy jobb
- Nedvességtűrő
- Előszervezve szállított

Cikksz.	Szín / felület	Csapfurat	Túlfolyó	B1 [cm]	B2 [cm]	B3 [cm]	H [cm]	T [cm]	Ft/db
B / szélesség: 55 cm									
501.248.00.1	Fehér / Magasfényű bevonat	Középen	Látható	53,8	47	49	65,2	50,2	86 500
501.250.00.1	Hikoridió / Melaminos faszerkezet	Középen	Látható	53,8	47	49	65,2	50,2	83 000
501.249.00.1	Láva / Matt bevonat	Középen	Látható	53,8	47	49	65,2	50,2	86 500
501.251.00.1	Világos hikoridió / Melaminos faszerkezet	Középen	Látható	53,8	47	49	65,2	50,2	83 000
B / szélesség: 60 cm									
501.252.00.1	Fehér / Magasfényű bevonat	Középen	Látható	58,8	52	54	65,2	50,2	94 000
501.254.00.1	Hikoridió / Melaminos faszerkezet	Középen	Látható	58,8	52	54	65,2	50,2	90 500
501.253.00.1	Láva / Matt bevonat	Középen	Látható	58,8	52	54	65,2	50,2	94 000
501.255.00.1	Világos hikoridió / Melaminos faszerkezet	Középen	Látható	58,8	52	54	65,2	50,2	90 500

Kombinálható ezzel

- Geberit Selnova Square egy ajtós oldalsó kiegészítő szekrény → o. 312
- Geberit Selnova Square középmagas szekrény, egy ajtós → o. 313
- Geberit Selnova Square tükrös szekrény két ajtóval → o. 314

Kiegészítők

- Geberit H osztású fiókbetét, felső fiókhoz → o. 250
- Geberit T osztású fiókbetét, felső fiókhoz → o. 250
- Geberit H osztású fiókbetét, alsó fiókhoz → o. 250
- Geberit Selnova Square lábkészlet → o. 316
- Geberit Selnova Square lábkészlet → o. 317
- Geberit törölközőtartó fürdőszobabútorok számára, lekerekített sarok → o. 478
- Geberit törölközőtartó fürdőszobabútorok számára, derékszögű sarok → o. 478
- Geberit hálózati csatlakozó aljzat → o. 478
- Geberit hálózati csatlakozó aljzat USB-csatlakozással → o. 479
- Geberit Selnova Square törölközőtartó kampó → o. 317

Geberit Selnova Square mosdószelekrény, keskeny peremű mosdóval, két ajtós

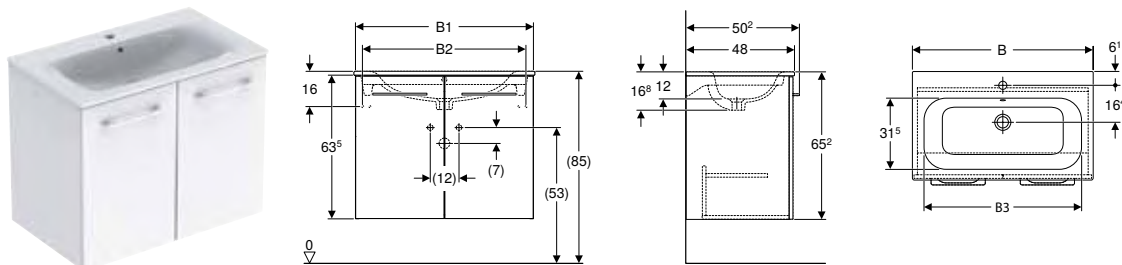

Műszaki adatok

Alapanyag	Szsaniterkerámia
-----------	------------------

Szállítási terjedeleml

- Mosdókagyló
- Alsó szekrény mosdószelekrényhez
- Fogantyú
- Rögzítőanyag

Tulajdonságok

- Falra szerelhető
- Keskeny perem
- Két ajtóval
- Egy rögzített polccal
- Fogantyú a nyitáshoz
- Ajtó csillapítómechanizmussal
- Nagy tömörségű, háromrétegű farostlemezből készült mosdó-alsószelekrény
- Nedvességtűrő
- Előszerve szállított

Cikksz.	Szín / felület	Csapfurat	Túlfolyó	B1 [cm]	B2 [cm]	B3 [cm]	H [cm]	T [cm]	Ft/db
B / szélesség: 80 cm									
501.256.00.1	Fehér / Magasfényű bevonat	Középen	Látható	78,8	72	74	65,2	50,2	124 000
501.258.00.1	Hikoridió / Melaminos faszerkezet	Középen	Látható	78,8	72	74	65,2	50,2	120 000
501.257.00.1	Láva / Matt bevonat	Középen	Látható	78,8	72	74	65,2	50,2	124 000
501.259.00.1	Világos hikoridió / Melaminos faszerkezet	Középen	Látható	78,8	72	74	65,2	50,2	120 000
B / szélesség: 100 cm									
501.260.00.1	Fehér / Magasfényű bevonat	Középen	Látható	98,8	92	94	65,2	50,2	162 000
501.262.00.1	Hikoridió / Melaminos faszerkezet	Középen	Látható	98,8	92	94	65,2	50,2	158 000
501.261.00.1	Láva / Matt bevonat	Középen	Látható	98,8	92	94	65,2	50,2	162 000
501.263.00.1	Világos hikoridió / Melaminos faszerkezet	Középen	Látható	98,8	92	94	65,2	50,2	158 000

Kombinálható ezzel

- Geberit Selnova Square egy ajtós oldalsó kiegészítő szekrény → o. 312
- Geberit Selnova Square középmagas szekrény, egy ajtós → o. 313
- Geberit Selnova Square tükrös szekrény két ajtóval → o. 314

Kiegészítők

- Geberit H osztású fiókbetét, felső fiókhoz → o. 250
- Geberit T osztású fiókbetét, felső fiókhoz → o. 250
- Geberit H osztású fiókbetét, alsó fiókhoz → o. 250
- Geberit Selnova Square lábkészlet → o. 316
- Geberit Selnova Square lábkészlet → o. 317
- Geberit törölközőtartó fürdőszobabútorok számára, lekerekített sarok → o. 478
- Geberit törölközőtartó fürdőszobabútorok számára, derékszögű sarok → o. 478
- Geberit hálózati csatlakozó aljzat → o. 478
- Geberit hálózati csatlakozó aljzat USB-csatlakozással → o. 479
- Geberit Selnova Square törölközőtartó kampó → o. 317

Geberit Selnova Square mosdószekrény, keskeny peremű mosdóval, két fiókkal

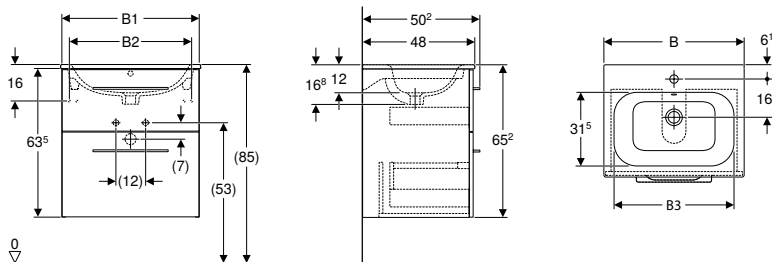

Műszaki adatok

Alapanyag	Szsaniterkerámia
-----------	------------------

Szállítási terjedelem

- Mosdókagyló
- Alsó szekrény mosdószekrényhez
- Fogantyú
- Rögzítőanyag

Tulajdonságok

- Falra szerelhető
- Keskeny perem
- Két fiókkal
- Fogantyú a nyitáshoz
- Fiók behúzósinnel
- Nagy tömörségű, háromrétegű farostlemezből készült mosdó-alsószekrény
- Nedvességtűrő
- Előszerve szállított

Cikksz.	Szín / felület	Csapfurat	Túlfolyó	B1 [cm]	B2 [cm]	B3 [cm]	H [cm]	T [cm]	Ft/db
B / szélesség: 55 cm									
501.232.00.1	Fehér / Magasfényű bevonat	Középen	Látható	53,8	47	49	65,2	50,2	124 000
501.234.00.1	Hikoridió / Melaminos faszerkezet	Középen	Látható	53,8	47	49	65,2	50,2	120 000
501.233.00.1	Láva / Matt bevonat	Középen	Látható	53,8	47	49	65,2	50,2	124 000
501.235.00.1	Világos hikoridió / Melaminos faszerkezet	Középen	Látható	53,8	47	49	65,2	50,2	120 000
B / szélesség: 60 cm									
501.236.00.1	Fehér / Magasfényű bevonat	Középen	Látható	58,8	52	54	65,2	50,2	132 000
501.238.00.1	Hikoridió / Melaminos faszerkezet	Középen	Látható	58,8	52	54	65,2	50,2	128 000
501.237.00.1	Láva / Matt bevonat	Középen	Látható	58,8	52	54	65,2	50,2	132 000
501.239.00.1	Világos hikoridió / Melaminos faszerkezet	Középen	Látható	58,8	52	54	65,2	50,2	128 000
B / szélesség: 80 cm									
501.240.00.1	Fehér / Magasfényű bevonat	Középen	Látható	78,8	72	74	65,2	50,2	169 000
501.242.00.1	Hikoridió / Melaminos faszerkezet	Középen	Látható	78,8	72	74	65,2	50,2	166 000
501.241.00.1	Láva / Matt bevonat	Középen	Látható	78,8	72	74	65,2	50,2	169 000
501.243.00.1	Világos hikoridió / Melaminos faszerkezet	Középen	Látható	78,8	72	74	65,2	50,2	166 000
B / szélesség: 100 cm									
501.244.00.1	Fehér / Magasfényű bevonat	Középen	Látható	98,8	92	94	65,2	50,2	218 000
501.246.00.1	Hikoridió / Melaminos faszerkezet	Középen	Látható	98,8	92	94	65,2	50,2	215 000
501.245.00.1	Láva / Matt bevonat	Középen	Látható	98,8	92	94	65,2	50,2	218 000
501.247.00.1	Világos hikoridió / Melaminos faszerkezet	Középen	Látható	98,8	92	94	65,2	50,2	215 000

Kombinálható ezzel

- Geberit Selnova Square egy ajtós oldalsó kiegészítő szekrény → o. 312
- Geberit Selnova Square középmagas szekrény, egy ajtós → o. 313
- Geberit Selnova Square tükrös szekrény két ajtóval → o. 314

Kiegészítők

- Geberit H osztású fiókbetét, felső fiókhoz → o. 250
- Geberit T osztású fiókbetét, felső fiókhoz → o. 250
- Geberit H osztású fiókbetét, alsó fiókhoz → o. 250
- Geberit Selnova Square lábkészlet → o. 316
- Geberit Selnova Square lábkészlet → o. 317
- Geberit törölközőtartó fürdőszobabútorok számára, lekerekített sarok → o. 478
- Geberit törölközőtartó fürdőszobabútorok számára, derékszögű sarok → o. 478
- Geberit hálózati csatlakozó aljzat → o. 478
- Geberit hálózati csatlakozó aljzat USB-csatlakozással → o. 479
- Geberit Selnova Square törölközőtartó kampó → o. 317

Mosdóláb és szifontakaró

Geberit Selnova Square mosdóláb

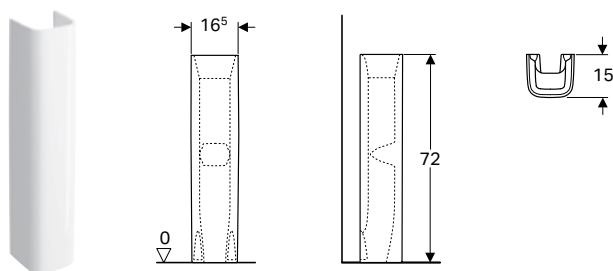

Műszaki adatok

Alapanyag	Szaniterkerámia
-----------	-----------------

Cikksz.	Szín / felület	Ft/db
500.342.01.1	Fehér	15 000

Kombinálható ezzel

- Geberit Selnova Compact kézmosó rövidített kivitel, pakolófelülettel → o. 333
- Geberit Smyle Square kézmosó, aszimmetrikus túlfolyóval → o. 234
- Geberit Smyle Square mosdó → o. 235
- Geberit Selnova Square kézmosó aszimmetrikus túlfolyóval → o. 300
- Geberit Selnova Square kézmosó → o. 300
- Geberit Smyle Square kézmosó → o. 234

Geberit Selnova Square szifontakaró kézmosóhoz

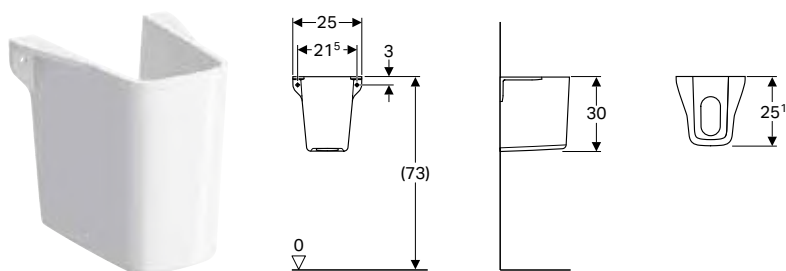

Felhasználási területek

- Kézmosókhoz

Műszaki adatok

Alapanyag	Szaniterkerámia
-----------	-----------------

Cikksz.	Szín / felület	Ft/db
500.328.01.1	Fehér	18 900

Kiegészítőleg megrendelendő

- Rögzítőanyag











Kombinálható ezzel







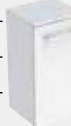

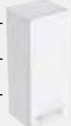





- Geberit Selnova Compact kézmosó rövidített kivitel, pakolófelülettel → o. 333
- Geberit Selnova Square kézmosó → o. 300

Fürdőszobabútorok

A kiegészítők áttekintése – Geberit Selnova fürdőszobabútor

Geberit Magyarország, Szint: február 2021





				Geberit törülközőtartó kampó	Geberit Selnova Square törülközőtartó kampó	Geberit törülközőtartó fürdőszobabútorok számára, derékszögű sarok	Geberit törülközőtartó fürdőszobabútorok számára, lekerekített sarok	Geberit T osztású fiókbetét, felső fiókhoz	
				500.647.JK.2	500.193.21.1	510040000	510140000	500.678.00.1	
									
Mosdó szélessége				→ o. 172	→ o. 317	→ o. 478		→ o. 250	
Alsó szekrények kézmosóhoz									
Geberit Selnova Square egy ajtós alsó szekrény kézmosóhoz	500.158.01.1		36 cm	Fehér	→ o. 310	✓			
	501.397.JK.1		36 cm	Láva	→ o. 310	✓			
	500.176.01.1		45 cm	Fehér	→ o. 310	✓			
	501.396.JK.1		45 cm	Láva	→ o. 310	✓			
	500.177.01.1		50 cm	Fehér	→ o. 310	✓			
501.394.JK.1		50 cm	Láva	→ o. 310	✓				
Geberit Selnova Square egy ajtós alsó szekrény kézmosóhoz, rövidített kivitel	500.183.01.1		45 cm	Fehér	→ o. 311	✓			
	501.395.JK.1		45 cm	Láva	→ o. 311	✓			
Alsó szekrények mosdóhoz									
Geberit Selnova Square egy ajtós alsó szekrény mosdóhoz	500.178.01.1		55 cm	Fehér	→ o. 311	✓	✓	✓	
	501.411.JK.1		55 cm	Láva	→ o. 311	✓	✓	✓	
	500.179.01.1		60 cm	Fehér	→ o. 311	✓	✓	✓	
	501.399.JK.1		60 cm	Láva	→ o. 311	✓	✓	✓	
	500.180.01.1		65 cm	Fehér	→ o. 311	✓	✓	✓	
501.398.JK.1		65 cm	Láva	→ o. 311	✓	✓	✓		
Alsó szekrények mosdószekrényhez									
Oldalsó kiegészítő szekrények									
Geberit Selnova Square egy ajtós oldalsó kiegészítő szekrény	500.181.01.1			Fehér	→ o. 313	✓			
	501.393.JK.1			Láva	→ o. 313	✓			
	501.272.00.1			Fehér	→ o. 312	✓			
	501.273.00.1			Láva	→ o. 312	✓			
	501.274.00.1			Hikoridió	→ o. 312	✓			
501.275.00.1			Világos hikoridió	→ o. 312	✓				
Geberit Selnova Square középmagas szekrény, egy ajtós	500.182.01.1			Fehér	→ o. 314	✓			
	501.392.JK.1			Láva	→ o. 314	✓			
	501.276.00.1			Fehér	→ o. 313	✓			
	501.277.00.1			Láva	→ o. 313	✓			
	501.278.00.1			Hikoridió	→ o. 313	✓			
501.279.00.1			Világos hikoridió	→ o. 313	✓				

Geberit H osztású fiókbetét, felső fiókhoz	Geberit H osztású fiókbetét, alsó fiókhoz	Geberit Selnova Square lábkészlet		Geberit mágneses tartó	Geberit nagyítótükör	Geberit hálózati csatlakozó aljzat	Geberit hálózati csatlakozó aljzat USB-csatlakozással	Geberit lámpa tükrös szekrényhez	Geberit fényléc fiókhoz				Geberit állítható, akkumulátoros üzemű szekrényvilágítás
		501.423.01.1	500.199.21.1						501.41.00.00	501.53.50.00	501.63.50.00	501.82.50.00	
500.677.00.1	500.676.00.1	501.423.01.1	500.199.21.1	510010000	510100000	501020000	501030000	501.280.00.1	501.41.00.00	501.53.50.00	501.63.50.00	501.82.50.00	501500000
													
→ o. 250		→ o. 316	→ o. 317	→ o. 480		→ o. 478	→ o. 479	→ o. 317	→ o. 476				→ o. 477
		✓	✓	✓		✓	✓						
		✓	✓	✓		✓	✓						
		✓	✓	✓		✓	✓						
		✓	✓	✓		✓	✓						
		✓	✓	✓		✓	✓						
		✓	✓	✓		✓	✓						
		✓	✓	✓		✓	✓						
		✓	✓	✓		✓	✓						
		✓	✓	✓		✓	✓						
		✓	✓	✓		✓	✓						✓
		✓	✓	✓		✓	✓						✓
		✓	✓	✓		✓	✓						✓
		✓	✓	✓		✓	✓						✓
		✓	✓	✓		✓	✓						✓
		✓	✓	✓		✓	✓						✓
		✓	✓	✓		✓	✓						✓
		✓	✓	✓		✓	✓						✓

Geberit Selnova Square

Fürdőszobabútorok
Mosdóláb és szifontakaró







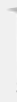

Geberit Magyarország, Szint: február 2021

	Geberit törülközőtartó kampó	Geberit Selnova Square törülközőtartó kampó	Geberit törülközőtartó fürdőszobabútorok számára, derékszögű sarok	Geberit törülközőtartó fürdőszobabútorok számára, lekerekített sarok	Geberit T osztású fiókbetét, felső fiókhoz	
	500.647.JK.2	500.193.21.1	510040000	510140000	500.678.00.1	
						
Mosdó szélessége	→ o. 172	→ o. 317	→ o. 478		→ o. 250	

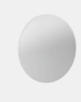
Tükrös szekrények

Geberit Selnova Square tükrös szekrény egy ajtóval és egy felnyíló ajtóval	500.155.01.1	Fehér	→ o. 315	✓					
	501.412.JK.1	Láva	→ o. 315	✓					
	500.156.01.1	Fehér	→ o. 315	✓					
	501.413.JK.1	Láva	→ o. 315	✓					
	500.157.01.1	Fehér	→ o. 315	✓					
	501.414.JK.1	Láva	→ o. 315	✓					
Geberit Selnova Square egy ajtóval és két felnyíló ajtós tükrös szekrénnel	500.185.01.1	Fehér	→ o. 316	✓					
	500.186.01.1	Fehér	→ o. 316	✓					
	501.391.JK.1	Láva	→ o. 316	✓					
	501.390.JK.1	Láva	→ o. 316	✓					
Geberit Selnova Square tükrös szekrény két ajtóval	501.264.00.1	Fehér	→ o. 315	✓					
	501.265.00.1	Láva	→ o. 315	✓					
	501.266.00.1	Hikoridió	→ o. 315	✓					
	501.267.00.1	Világos hikoridió	→ o. 315	✓					
	501.268.00.1	Fehér	→ o. 315	✓					
	501.269.00.1	Láva	→ o. 315	✓					
	501.270.00.1	Hikoridió	→ o. 315	✓					
	501.271.00.1	Világos hikoridió	→ o. 315	✓					

✓ Kompatibilis

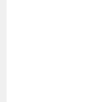
Geberit H osztású fiókbetét, felső fiókhoz	Geberit H osztású fiókbetét, alsó fiókhoz	Geberit Selnova Square lábkészlet		Geberit mágneses tartó	Geberit nagyítótükör	Geberit hálózati csatlakozó aljzat	Geberit hálózati csatlakozó aljzat USB-csatlakozással	Geberit lámpa tükrös szekrényhez	Geberit fényléc fiókhoz				Geberit állítható, akkumulátoros üzemű szekrényvilágítás
		501.423.01.1	500.199.21.1						501410000	501535000	501635000	501825000	
500.677.00.1	500.676.00.1												
→ o. 250		→ o. 316	→ o. 317	→ o. 480		→ o. 478	→ o. 479	→ o. 317	→ o. 476				→ o. 477
				✓	✓	✓	✓	✓					
				✓	✓	✓	✓	✓					
				✓	✓	✓	✓	✓					
				✓	✓	✓	✓	✓					
				✓	✓	✓	✓	✓					
				✓	✓	✓	✓	✓					
				✓	✓	✓	✓	✓					
				✓	✓	✓	✓	✓					
				✓	✓	✓	✓	✓					
				✓	✓	✓	✓	✓					
				✓	✓	✓	✓	✓					
				✓	✓	✓	✓	✓					
				✓	✓	✓	✓	✓					
				✓	✓	✓	✓	✓					
				✓	✓	✓	✓	✓					

Mosdószeekrények

Geberit Selnova Square egy ajtós alsó szeekrény kézmosóhoz

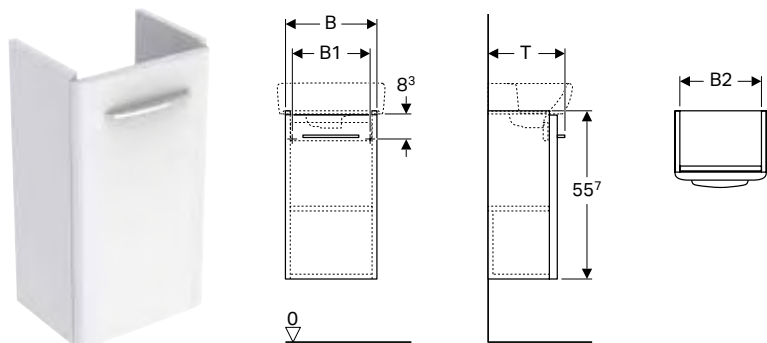

Műszaki adatok

Alapanyag	Nagy tömörségű háromrétegű farostlemez
-----------	--

Szállítási terjedelem

- Rögzítőanyag
- Fogantyú

Tulajdonságok

- Falra szerelhető
- Egy ajtóval
- Fogantyú a nyitáshoz
- Ajtó csillapítómechanizmussal
- Egy rögzített polccal
- Ütközőoldal bal vagy jobb
- Nedvességtűrő
- Előszerve szállított

Cikksz.	Szín / felület	B [cm]	B1 [cm]	B2 [cm]	H [cm]	T [cm]	Ft/db
Mosdóasztal szélessége: 36 cm							
500.158.01.1	Fehér / Magasfényű bevonat	30,3	25,8	27,1	55,7	25,4	39 500
501.397.JK.1	Láva / Matt bevonat	30,3	25,8	27,1	55,7	25,4	32 600
Mosdóasztal szélessége: 45 cm							
500.176.01.1	Fehér / Magasfényű bevonat	37,6	32,9	34,4	55,7	32,9	39 800
501.396.JK.1	Láva / Matt bevonat	37,6	32,9	34,4	55,7	32,9	41 100
Mosdóasztal szélessége: 50 cm							
500.177.01.1	Fehér / Magasfényű bevonat	41,8	37	38,6	55,7	38,6	55 500
501.394.JK.1	Láva / Matt bevonat	41,8	37	38,6	55,7	38,6	45 800

Kombinálható ezzel

- Geberit Selnova Square kézmosó → o. 300
- Geberit Selnova Square kézmosó aszimmetrikus túlfolyóval → o. 300
- Geberit Selnova Square tükrös szeekrény egy ajtóval és egy felnyíló ajtóval → o. 315
- Geberit Selnova Square egy ajtós oldalsó kiegészítő szeekrény → o. 312
- Geberit Selnova Square közép magas szeekrény, egy ajtós → o. 314

Kiegészítők

- A kiegészítők áttekintése – Geberit Selnova fürdőszobabútor → o. 307

Geberit Selnova Square egy ajtós alsó szeekrény kézmosóhoz, rövidített kivitel

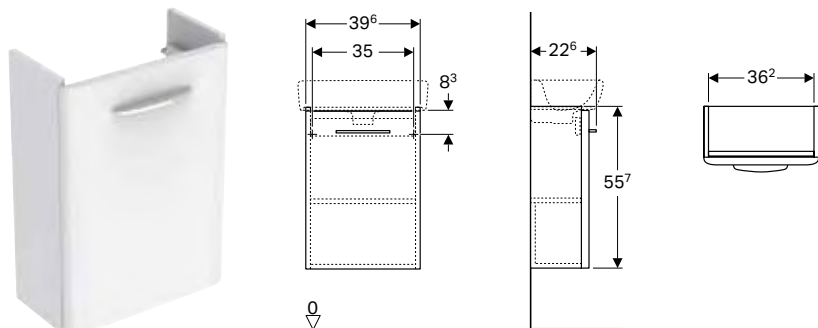

Műszaki adatok

Alapanyag	Nagy tömörségű háromrétegű farostlemez
-----------	--

Szállítási terjedelem

- Rögzítőanyag
- Fogantyú

Tulajdonságok

- Falra szerelhető
- Egy ajtóval
- Fogantyú a nyitáshoz
- Ajtó csillapítómechanizmussal
- Egy rögzített polccal
- Ütközőoldal bal vagy jobb
- Nedvességtűrő
- Előszerve szállított

Cikksz.	Szín / felület	B [cm]	B1 [cm]	B2 [cm]	H [cm]	T [cm]	Ft/db
Mosdóasztal szélessége: 45 cm							
500.183.01.1	Fehér / Magasfényű bevonat	39,6	32,9	34,4	55,7	22,6	42 200
501.395.JK.1	Láva / Matt bevonat	39,6	32,9	34,4	55,7	22,6	34 900

Kombinálható ezzel

- Geberit Selnova Square egy ajtós oldalsó kiegészítő szekrény → o. 312
- Geberit Selnova Square közép magas szekrény, egy ajtós → o. 314
- Geberit Selnova Compact kézmosó rövidített kivitel, pakolófelülettel → o. 333
- Geberit Selnova Square tükrös szekrény egy ajtóval és egy felnyíló ajtóval → o. 315

Kiegészítők

- A kiegészítők áttekintése – Geberit Selnova fürdőszobabútor → o. 307

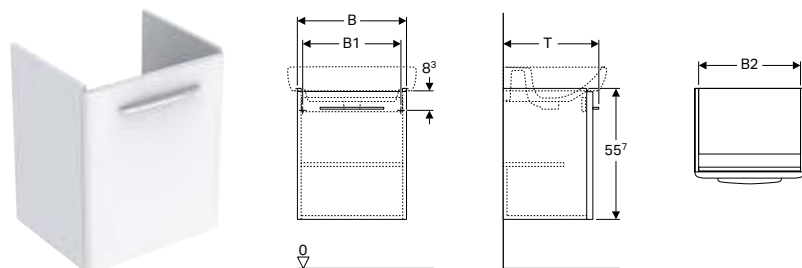
Geberit Selnova Square egy ajtós alsó szekrény mosdóhoz**Műszaki adatok**

Alapanyag	Nagy tömörségű háromrétegű farostlemez
-----------	--

Szállítási terjedelem

- Rögzítőanyag
- Fogantyú

Tulajdonságok

- Falra szerelhető
- Egy ajtóval
- Fogantyú a nyitáshoz
- Ajtó csillapítómechanizmussal
- Egy rögzített polccal
- Ütközőoldal bal vagy jobb
- Nedvességtűrő
- Előszerve szállított

Cikksz.	Szín / felület	B [cm]	B1 [cm]	B2 [cm]	H [cm]	T [cm]	Ft/db
Mosdóasztal szélessége: 55 cm							
500.178.01.1	Fehér / Magasfényű bevonat	46,4	41,8	32,2	55,7	40,6	61 000
501.411.JK.1	Láva / Matt bevonat	46,4	41,8	32,2	55,7	40,6	50 500
Mosdóasztal szélessége: 60 cm							
500.179.01.1	Fehér / Magasfényű bevonat	49,3	44,8	46,1	55,7	42,6	54 000
501.399.JK.1	Láva / Matt bevonat	49,3	44,8	46,1	55,7	42,6	56 000
Mosdóasztal szélessége: 65 cm							
500.180.01.1	Fehér / Magasfényű bevonat	54,4	49,9	54,2	55,7	44,6	74 500
501.398.JK.1	Láva / Matt bevonat	54,4	49,9	54,2	55,7	44,6	61 500

Kombinálható ezzel

- Geberit Selnova Square mosdó → o. 301
- Geberit Selnova Square tükrös szekrény egy ajtóval és egy felnyíló ajtóval → o. 315
- Geberit Selnova Square egy ajtóval és két felnyíló ajtós tükrös szekrényvel → o. 316
- Geberit Selnova Square egy ajtós oldalsó kiegészítő szekrény → o. 312
- Geberit Selnova Square közép magas szekrény, egy ajtós → o. 314

Kiegészítők

- A kiegészítők áttekintése – Geberit Selnova fürdőszobabútor → o. 307

Oldalsó kiegészítő szekrények

Geberit Selnova Square egy ajtós oldalsó kiegészítő szekrény

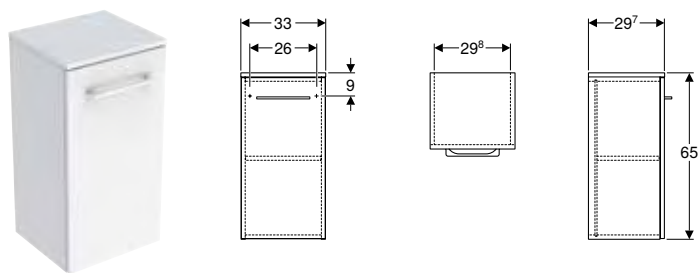

Műszaki adatok

Alapanyag	Nagy tömörségű háromrétegű farostlemez
-----------	--

Tulajdonságok

- Falra szerelhető
- Egy ajtóval
- Fogantyú a nyitáshoz
- Egy áthelyezhető polccal
- Ajtó csillapítómechanizmussal
- Ütközőoldal bal vagy jobb
- Nedvességtűrő
- Előszerve szállított

Szállítási terjedelem

- Fogantyú

Cikksz.	Szín / felület	B [cm]	H [cm]	T [cm]	Ft/db
501.272.00.1	Fehér / Magasfényű bevonat	33	65	29,7	60 000
501.273.00.1	Láva / Matt bevonat	33	65	29,7	60 000
501.274.00.1	Hikoridió / Melaminos faszerkezet	33	65	29,7	56 500
501.275.00.1	Világos hikoridió / Melaminos faszerkezet	33	65	29,7	56 500

Kombinálható ezzel

- Geberit Selnova Square mosdószekrény, keskeny peremű mosdóval, egy ajtós → o. 302
- Geberit Selnova Square mosdószekrény, keskeny peremű mosdóval, két ajtós → o. 303
- Geberit Selnova Square mosdószekrény, keskeny peremű mosdóval, két fiókkal → o. 304
- Geberit Selnova Square középmagas szekrény, egy ajtós → o. 313
- Geberit Selnova Square tükrös szekrény két ajtóval → o. 314

Kiegészítők

- A kiegészítők áttekintése – Geberit Selnova fürdőszobabútor → o. 307

Geberit Selnova Square egy ajtós oldalsó kiegészítő szekrény

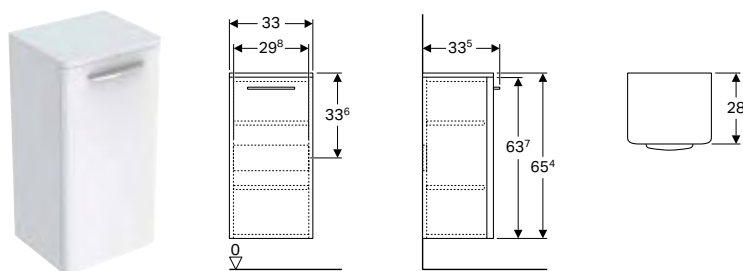

Műszaki adatok

Alapanyag	Nagy tömörségű háromrétegű farostlemez
-----------	--

Tulajdonságok

- Falra szerelhető
- Egy ajtóval
- Fogantyú a nyitáshoz
- Ajtó csillapítómechanizmussal
- Két áthelyezhető polccal
- Ütközőoldal bal vagy jobb
- Nedvességtűrő
- Előszerve szállított

Szállítási terjedelem

- Rögzítőanyag
- Fogantyú

Cikksz.	Szín / felület	B [cm]	H [cm]	T [cm]	Ft/db
500.181.01.1	Fehér / Magasfényű bevonat	33	65,4	33,5	52 500
501.393.JK.1	Láva / Matt bevonat	33	65,4	33,5	38 800

Kombinálható ezzel

- Geberit Selnova Square egy ajtós alsó szekrény kézmosóhoz → o. 310
- Geberit Selnova Square egy ajtós alsó szekrény kézmosóhoz, rövidített kivitel → o. 310
- Geberit Selnova Square egy ajtós alsó szekrény mosdóhoz → o. 311
- Geberit Selnova Square tükrös szekrény egy ajtóval és egy felnyíló ajtóval → o. 315
- Geberit Selnova Square egy ajtóval és két felnyíló ajtós tükrös szekrénnel → o. 316

Kiegészítők

- A kiegészítők áttekintése – Geberit Selnova fürdőszobabútor → o. 307

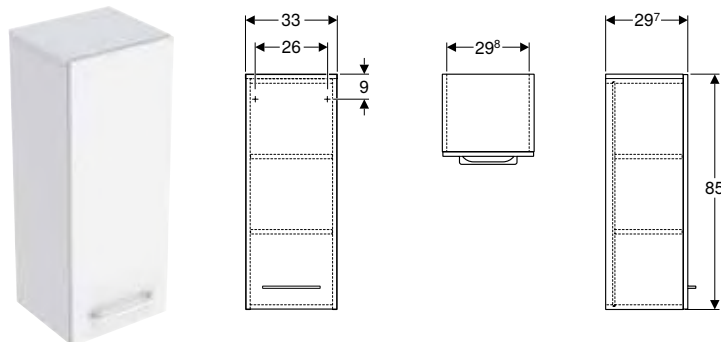
Geberit Selnova Square középmagas szekrény, egy ajtós

Műszaki adatok

Alapanyag	Nagy tömörségű háromrétegű farostlemez
-----------	--

Tulajdonságok

- Falra szerelhető
- Egy ajtóval
- Ajtó csillapítómechanizmussal
- Fogantyú a nyitáshoz
- Két áthelyezhető polccal
- Ütközőoldal bal vagy jobb
- Nedvességtűrő
- Előszerve szállított

Szállítási terjedelem

- Fogantyú
- Rögzítőanyag

Cikksz.	Szín / felület	B [cm]	H [cm]	T [cm]	Ft/db
501.276.00.1	Fehér / Magasfényű bevonat	33	85	29,7	67 500
501.277.00.1	Láva / Matt bevonat	33	85	29,7	67 500
501.278.00.1	Hikoridió / Melaminos faszerkezet	33	85	29,7	64 000
501.279.00.1	Világos hikoridió / Melaminos faszerkezet	33	85	29,7	64 000

Kombinálható ezzel

- Geberit Selnova Square mosdószekrény, keskeny peremű mosdóval, egy ajtós → o. 302
- Geberit Selnova Square mosdószekrény, keskeny peremű mosdóval, két ajtós → o. 303
- Geberit Selnova Square mosdószekrény, keskeny peremű mosdóval, két fiókkal → o. 304
- Geberit Selnova Square egy ajtós oldalsó kiegészítő szekrény → o. 312
- Geberit Selnova Square tükrös szekrény két ajtóval → o. 314

Kiegészítők

- A kiegészítők áttekintése – Geberit Selnova fürdőszobabútor → o. 307

Geberit Selnova Square középmagas szekrény, egy ajtós

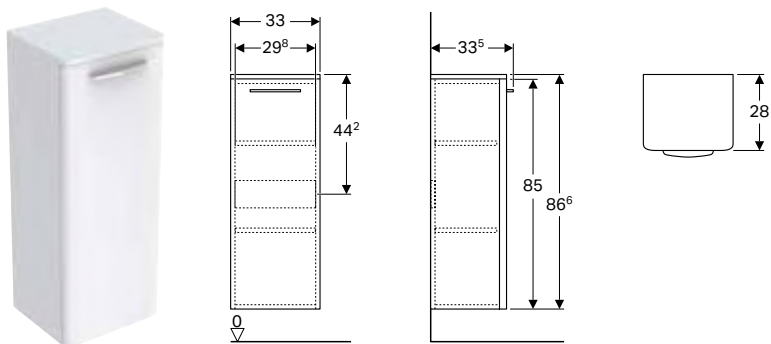

Műszaki adatok

Alapanyag	Nagy tömörségű háromrétegű farostlemez
-----------	--

Szállítási terjedelem

- Rögzítőanyag
- Fogantyú

Tulajdonságok

- Falra szerelhető
- Egy ajtóval
- Fogantyú a nyitáshoz
- Ajtó csillapítómechanizmussal
- Két áthelyezhető polccal
- Ütközőoldal bal vagy jobb
- Nedvességtűrő
- Előszerve szállított

Cikksz.	Szín / felület	B [cm]	H [cm]	T [cm]	Ft/db
500.182.01.1	Fehér / Magasfényű bevonat	33	86,6	33,5	51 000
501.392.JK.1	Láva / Matt bevonat	33	86,6	33,5	41 900

Kombinálható ezzel

- Geberit Selnova Square egy ajtós alsó szekrény kézmosóhoz → o. 310
- Geberit Selnova Square egy ajtós alsó szekrény kézmosóhoz, rövidített kivitel → o. 310
- Geberit Selnova Square egy ajtós alsó szekrény mosdóhoz → o. 311
- Geberit Selnova Square tükrös szekrény egy ajtóval és egy felnyíló ajtóval → o. 315
- Geberit Selnova Square egy ajtóval és két felnyíló ajtós tükrös szekrénnyel → o. 316

Kiegészítők

- A kiegészítők áttekintése – Geberit Selnova fürdőszobabútor → o. 307

Tükrös szekrények

Geberit Selnova Square tükrös szekrény két ajtóval

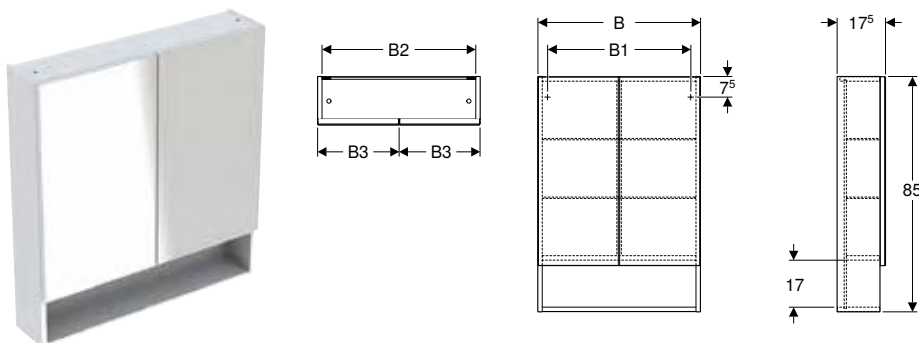

Műszaki adatok

Alapanyag	Nagy tömörségű háromrétegű farostlemez
-----------	--

Szállítási terjedelem

- 4 db üvegpalc
- Rögzítőanyag

Tulajdonságok

- Falra szerelhető
- Két ajtóval
- Nyitott pakolófelülettel
- Ajtó csillapítómechanizmussal
- Négy áthelyezhető üvegpalc
- Ütközőoldal bal vagy jobb
- Előszerve szállított

Cikksz.	Szín / felület	B1 [cm]	B2 [cm]	B3 [cm]	H [cm]	T [cm]	Ft/db
B / szélesség: 58,8 cm							
501.264.00.1	Fehér / Magasfényű bevonat	51,8	55,6	29,1	85	17,5	71 500
501.265.00.1	Láva / Matt bevonat	51,8	55,6	29,1	85	17,5	71 500
501.266.00.1	Hikoridió / Melaminos faszerkezet	51,8	55,6	29,1	85	17,5	67 500
501.267.00.1	Világos hikoridió / Melaminos faszerkezet	51,8	55,6	29,1	85	17,5	67 500
B / szélesség: 78,8 cm							
501.268.00.1	Fehér / Magasfényű bevonat	71,8	75,6	39,1	85	17,5	86 500
501.269.00.1	Láva / Matt bevonat	71,8	75,6	39,1	85	17,5	86 500
501.270.00.1	Hikoridió / Melaminos faszerkezet	71,8	75,6	39,1	85	17,5	83 000
501.271.00.1	Világos hikoridió / Melaminos faszerkezet	71,8	75,6	39,1	85	17,5	83 000

Kombinálható ezzel

- Geberit Selnova Square mosdószekrény, keskeny peremű mosdóval, egy ajtós → o. 302
- Geberit Selnova Square mosdószekrény, keskeny peremű mosdóval, két ajtós → o. 303
- Geberit Selnova Square mosdószekrény, keskeny peremű mosdóval, két fiókkal → o. 304
- Geberit Selnova Square egy ajtós oldalsó kiegészítő szekrény → o. 312
- Geberit Selnova Square középmagas szekrény, egy ajtós → o. 313

Kiegészítők

- A kiegészítők áttekintése – Geberit Selnova fürdőszobabútor → o. 307

Geberit Selnova Square tükrös szekrény egy ajtóval és egy felnyíló ajtóval

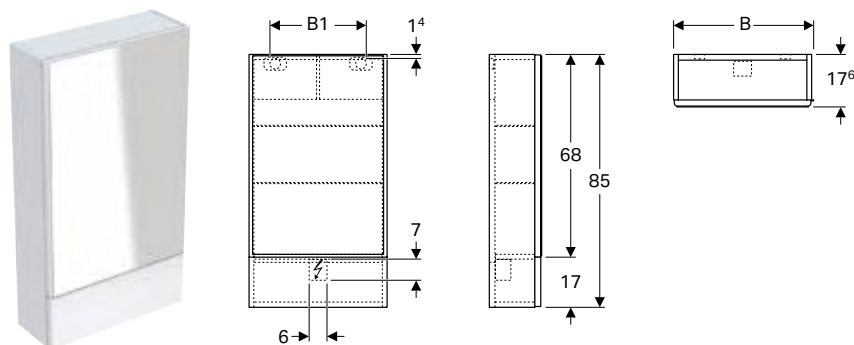

Műszaki adatok

Alapanyag	Nagy tömörségű háromrétegű farostlemez
-----------	--

Szállítási terjedelem

- Rögzítőanyag
- 2 db áthelyezhető polc

Tulajdonságok

- Falra szerelhető
- Egy ajtóval és egy billenőajtóval
- Ajtó csillapítómechanizmussal
- Csapóajtó Push-to-open mechanizmussal
- Két áthelyezhető polccal
- Ütközőoldal bal vagy jobb
- Előszerve szállított

Cikksz.	Szín / felület	B [cm]	B1 [cm]	H [cm]	T [cm]	Ft/db
500.155.01.1	Fehér / Magasfényű bevonat	41,8	22,4	85	17,6	61 000
501.412.JK.1	Láva / Matt bevonat	41,8	22,4	85	17,6	45 000
500.156.01.1	Fehér / Magasfényű bevonat	47	28,8	85	17,6	63 000
501.413.JK.1	Láva / Matt bevonat	47	28,8	85	17,6	46 500
500.157.01.1	Fehér / Magasfényű bevonat	49,3	28,8	85	17,6	60 000
501.414.JK.1	Láva / Matt bevonat	49,3	28,8	85	17,6	49 600

Kombinálható ezzel

- Geberit Selnova Square egy ajtós alsó szekrény kézmosóhoz → o. 310
- Geberit Selnova Square egy ajtós alsó szekrény kézmosóhoz, rövidített kivitel → o. 310
- Geberit Selnova Square egy ajtós alsó szekrény mosdóhoz → o. 311
- Geberit Selnova Square egy ajtós oldalsó kiegészítő szekrény → o. 312
- Geberit Selnova Square középmagas szekrény, egy ajtós → o. 314

Kiegészítők

- A kiegészítők áttekintése – Geberit Selnova fürdőszobabútor → o. 307

Geberit Selnova Square egy ajtóval és két felnyíló ajtós tükrös szekrényel

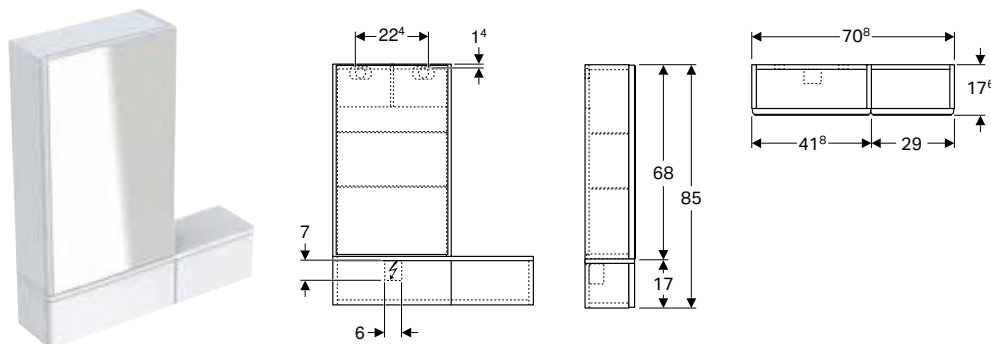

Műszaki adatok

Alapanyag	Nagy tömörségű háromrétegű farostlemez
-----------	--

Tulajdonságok

- Falra szerelhető
- Egy ajtóval vagy két csapóajtóval
- Ajtó csillapítómechanizmussal
- Csapóajtó Push-to-open mechanizmussal
- Két áthelyezhető polccal
- Ütközőoldal bal vagy jobb
- Előszerelve szállított

Szállítási terjedelem

- Rögzítőanyag
- 2 db áthelyezhető polc

Cikksz.	Szín / felület	B [cm]	B1 [cm]	H [cm]	T [cm]	Ft/db
500.185.01.1	Fehér / Magasfényű bevonat	70,8	22,4	85	17,6	60 000
501.391.JK.1	Láva / Matt bevonat	70,8	22,4	85	17,6	62 000
500.186.01.1	Fehér / Magasfényű bevonat	70,8	22,4	85	17,6	60 000
501.390.JK.1	Láva / Matt bevonat	70,8	22,4	85	17,6	62 000

Kombinálható ezzel

- Geberit Selnova Square egy ajtós alsó szekrény mosdóhoz → o. 311
- Geberit Selnova Square egy ajtós oldalsó kiegészítő szekrény → o. 312
- Geberit Selnova Square közepmagas szekrény, egy ajtós → o. 314

Kiegészítők

- A kiegészítők áttekintése – Geberit Selnova fürdőszobabútor → o. 307

Kiegészítők

Geberit Selnova Square lábkészlet

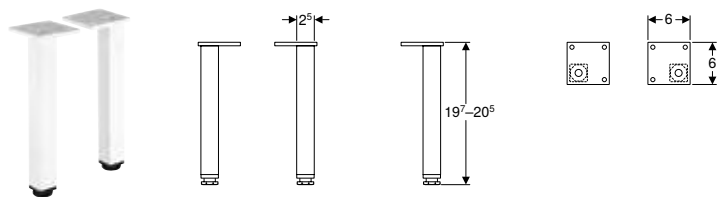

Műszaki adatok

Alapanyag	Alumínium
-----------	-----------

Szállítási terjedelem

- 2 darabos készlet

Cikksz.	Szín / felület	H [cm]	Ft/db
501.423.01.1	Fehér	19,7–20,5	7 550

Geberit Selnova Square lábkészlet

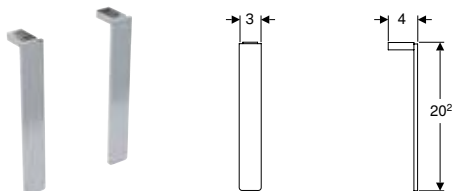

Műszaki adatok

Alapanyag	Alumínium
-----------	-----------

Szállítási terjedelem

- 2 darabos készlet

Cikksz.	Szín / felület	Ft/db
500.199.21.1	Fényes króm	10 400

Geberit lámpa tükrös szekrényhez

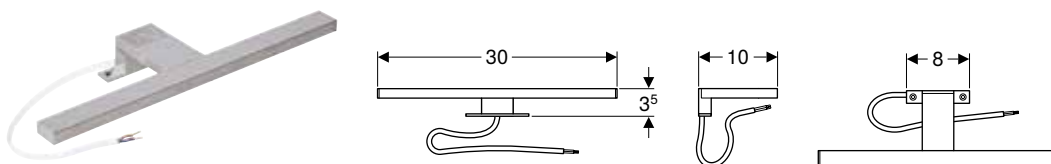

Műszaki adatok

Érintésvédelmi osztály	IP44
Védelmi osztály	II
Névleges feszültség	220–240 V AC
Hálózati frekvencia	50 / 60 Hz
Üzemi feszültség	24 V DC
Teljesítményfelvétel	6 W
Fényszín	4000 K

Cikksz.	Szín / felület	Ft/db
501.280.00.1	Optikai króm	15 100

Kiegészítők

- Geberit Selnova Square tükrös szekrény két ajtóval → o. 314

Geberit Selnova Square törölközőtartó karpó

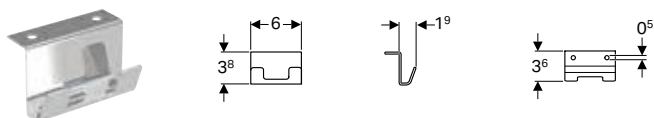

Műszaki adatok

Alapanyag	Acél
-----------	------

Szállítási terjedelem

- Rögzítőanyag

Cikksz.	Szín / felület	Ft/db
500.193.21.1	Fényes króm	2 300

Geberit T osztású fiókbetét, felső fiókhoz

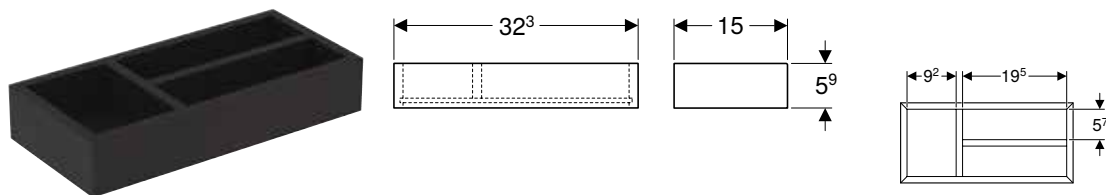

Műszaki adatok

Alapanyag	Nagy tömörségű háromrétegű farostlemez
-----------	--

Tulajdonságok

- T osztású

Szállítási terjedelem

- Fiókbetét

Cikksz.	Szín / felület	B [cm]	H [cm]	T [cm]	Ft/db
500.678.00.1	Láva / Strukturált melamin	32,3	5,9	15	12 000

Geberit H osztású fiókbetét, felső fiókhoz

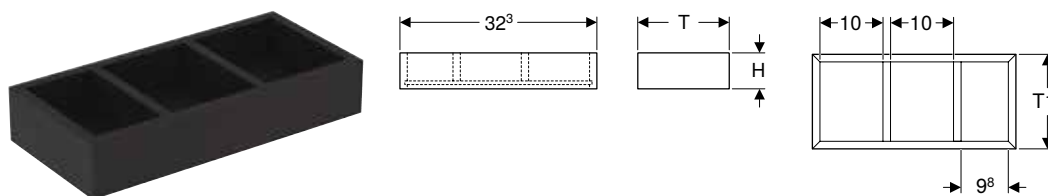

Műszaki adatok

Alapanyag	Nagy tömörségű háromrétegű farostlemez
-----------	--

Tulajdonságok

- H osztású

Szállítási terjedelem

- Fiókbetét

Cikksz.	Szín / felület	B [cm]	H [cm]	T [cm]	T1 [cm]	Ft/db
500.677.00.1	Láva / Strukturált melamin	32,3	5,9	15	12,6	12 000

Geberit H osztású fiókbetét, alsó fiókhoz

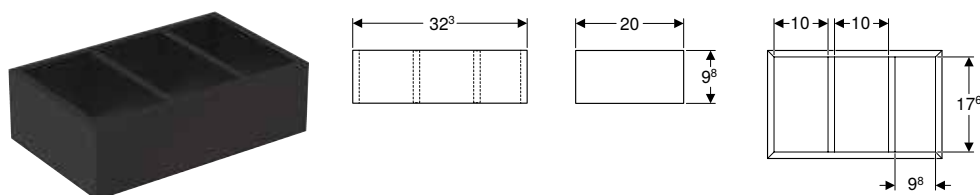

Műszaki adatok

Alapanyag	Nagy tömörségű háromrétegű farostlemez
-----------	--

Tulajdonságok

- H osztású

Szállítási terjedelem

- Fiókbetét

Cikksz.	Szín / felület	B [cm]	H [cm]	T [cm]	Ft/db
500.676.00.1	Láva / Strukturált melamin	32,3	9,8	20	11 600

WC-k

Fali WC-k

Geberit Selnova Square fali WC, mélyöblítésű

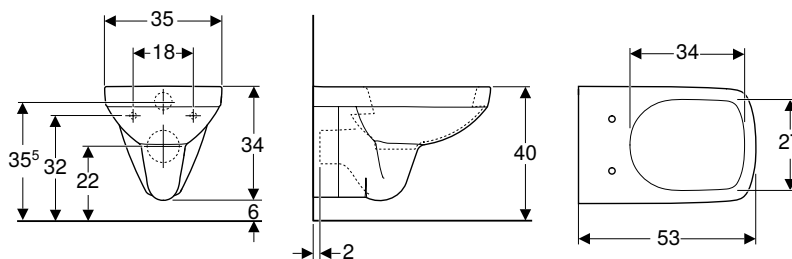

Felhasználási területek

- Falsík alatti öblítőtartályokhoz
- Nyomó-öblítő szelephez

Műszaki adatok

Alapanyag	Szsaniterkerámia
-----------	------------------

Cikksz.	Szín / felület	B [cm]	H [cm]	T [cm]	Ft/db
500.270.01.1	Fehér	35	34	53	33 100

Tulajdonságok

- Falra szerelhető
- Mélyöblítésű WC
- Öblítőperemmel
- 1. típus, teljes mennyiség 6 / 4 l, EN 997 szerint

Kiegészítőleg megrendelendő

- WC-ülőke

Kombinálható ezzel

- Geberit Selnova Square WC-ülőke rögzítés alulról → o. 322
- Geberit Selnova Square WC-ülőke, rögzítés felülről → o. 322

Kiegészítők

- Geberit rögzítési anyag fali WC-hez és fali bidékhez → o. 482

Geberit Selnova Square fali WC, mélyöblítésű, Rimfree

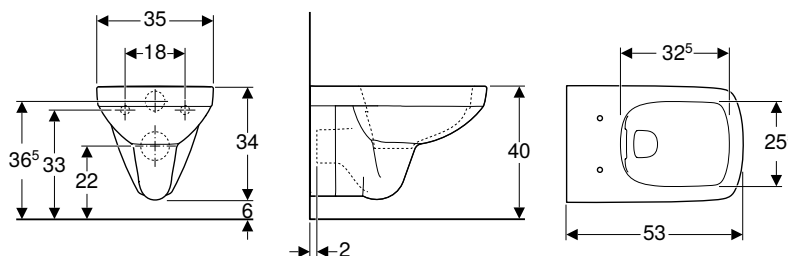

Felhasználási területek

- Falsík alatti öblítőtartályokhoz
- Nyomó-öblítő szelephez

Műszaki adatok

Alapanyag	Szsaniterkerámia
-----------	------------------

Cikksz.	Szín / felület	B [cm]	H [cm]	T [cm]	Ft/db
500.275.01.1	Fehér	35	34	53	45 100

Tulajdonságok

- Falra szerelhető
- Mélyöblítésű WC
- Rimfree
- 1. típus, teljes mennyiség 6 / 4 l, EN 997 szerint

Kiegészítőleg megrendelendő

- WC-ülőke

Kombinálható ezzel

- Geberit Selnova Square WC-ülőke rögzítés alulról → o. 322
- Geberit Selnova Square WC-ülőke, rögzítés felülről → o. 322

Kiegészítők

- Geberit rögzítési anyag fali WC-hez és fali bidékhez → o. 482

Geberit Selnova Square fali WC mélyöblítésű, részben zárt forma, Rimfree

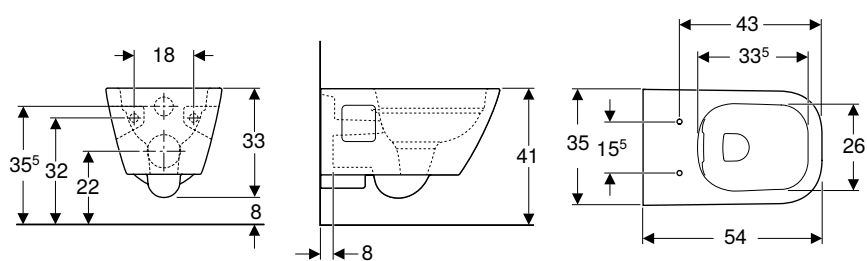

Felhasználási területek

- Falsík alatti öblítőtartályokhoz
- Nyomó-öblítő szelephez

Műszaki adatok

Alapanyag	Szaniterkerámia
-----------	-----------------

Tulajdonságok

- Falra szerelhető
- Mélyöblítésű WC
- Rimfree
- 1. típus, teljes mennyiség 6 / 5 l, EN 997 szerint
- Részben zárt kivitel

Cikksz.	Szín / felület	B [cm]	H [cm]	T [cm]	Ft/db
501.546.01.1	Fehér	35	33	54	61 500

Kiegészítőleg megrendelendő

- WC-ülőke

Kombinálható ezzel

- Geberit Selnova Square WC-ülőke, rögzítés felülről → o. 323

Kiegészítők

- Geberit rögzítési anyag fali WC-hez és fali bidékhez → o. 482



- Figyelem! 2021 áprilisától szállítható a standard hosszúságú bekötőkészlettel is szerelhető kerámia. 2021.04.01 előtti kivitelhez, kérjük rendelje meg külön a 131.083.16.1 bekötőcsövet.
- A szereléshez a szerelési módnak megfelelően Geberit csatlakozó készlet fali WC-hez szükséges

Álló WC-k

Geberit Selnova Square álló WC mélyöblítésű, falhoz illeszkedő, részben zárt forma, Rimfree

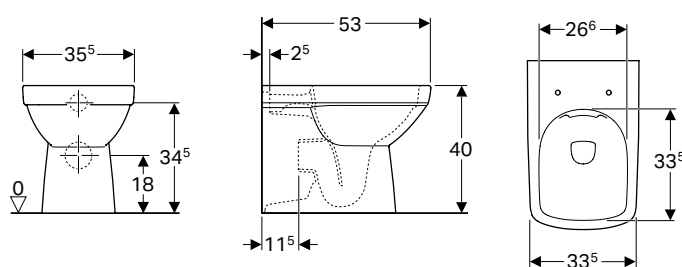

Műszaki adatok

Alapanyag	Szaniterkerámia
-----------	-----------------

Szállítási terjedelelem

- Rögzítőanyag

Tulajdonságok

- Talpon álló
- Falhoz illeszkedő
- Mélyöblítésű WC
- Rimfree
- Alsó vagy hátsó kifolyású
- 1. típus, teljes mennyiség 6 / 4 l, EN 997 szerint
- Részben zárt kivitel

Cikksz.	Szín / felület	B [cm]	H [cm]	T [cm]	Ft/db
500.153.01.1	Fehér	35,5	40	53	82 000

Kiegészítőleg megrendelendő

- WC-ülőke

Kombinálható ezzel

- Geberit Selnova Square WC-ülőke rögzítés alulról → o. 322
- Geberit Selnova Square WC-ülőke, rögzítés felülről → o. 322

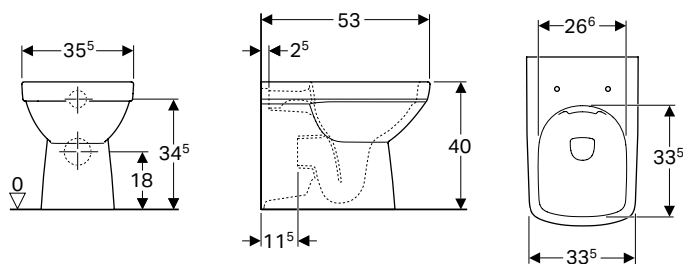
Geberit Selnova Square álló WC mélyöblítésű, falhoz illeszkedő, részben zárt forma, Rimfree**Műszaki adatok**

Alapanyag	Szaniterkerámia
-----------	-----------------

Tulajdonságok

- Talpon álló
- Falhoz illeszkedő
- Mélyöblítésű WC
- Rimfree
- Alsó vagy hátsó kifolyású
- 1. típus, teljes mennyiség 6 / 4 l, EN 997 szerint
- Részben zárt kivitel

Szállítási terjedelem

- Rögzítőanyag

Cikksz.	Szín / felület	B [cm]	H [cm]	T [cm]	Ft/db
500.153.01.1	Fehér	35,5	40	53	82 000

Kiegészítőleg megrendelendő

- WC-ülőke

Kombinálható ezzel

- Geberit Selnova Square WC-ülőke rögzítés alulról → o. 322
- Geberit Selnova Square WC-ülőke, rögzítés felülről → o. 322

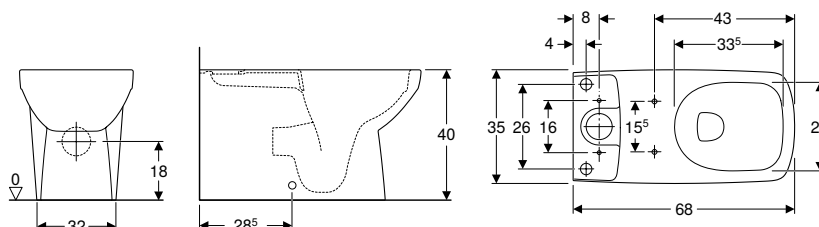
Geberit Selnova Square álló WC, falon kívüli öblítőtartályokhoz, monoblokkos, mélyöblítésű WC, falhoz illeszkedő, részben zárt forma, Rimfree**Felhasználási területek**

- Monoblokkos falon kívüli öblítőtartályhoz

Műszaki adatok

Alapanyag	Szaniterkerámia
-----------	-----------------

Tulajdonságok

- Talpon álló
- Mélyöblítésű WC
- Rimfree
- 1. típus, teljes mennyiség 6 l, EN 997 szerint
- Alsó vagy hátsó kifolyású
- Részben zárt kivitel
- Rejtett rögzítés

Szállítási terjedelem

- Rögzítőanyag

Cikksz.	Szín / felület	B [cm]	H [cm]	T [cm]	Ft/db
500.489.01.1	Fehér	35	40	68	48 900

Kiegészítőleg megrendelendő

- Öblítőtartály
- WC-ülőke

Kombinálható ezzel

- Geberit Selnova Square falon kívüli öblítőtartály, 2 mennyiségű öblítés, oldalsó vízcsatlakozás, WC-hez, Rimfree → o. 324
- Geberit Selnova Square WC-ülőke, rögzítés felülről → o. 322

WC-ülőkék

Geberit Selnova Square WC-ülöke rögzítés alulról

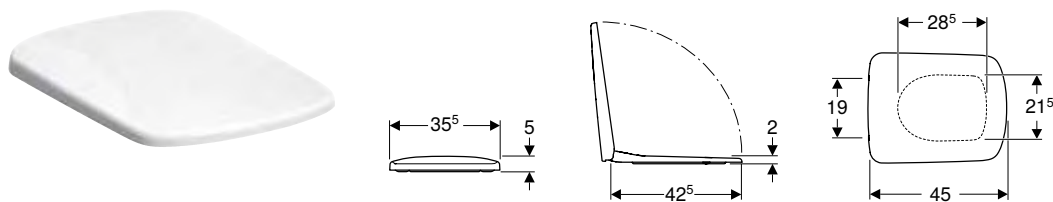

Műszaki adatok

Alapanyag	Duroplast
-----------	-----------

Tulajdonságok

- Duroplast fedél
- Szögletes design
- Wrap over WC-fedél

Cikksz.	Szín / felület	Lecsapódás gátlós	Rögzítés	Csuklópánt anyaga	Ft/db
500.332.01.1	Fehér	Nem	Alsó	Rozsdamentes acél	15 000

Kombinálható ezzel

- Geberit Selnova Square fali WC, mélyöblítésű → o. 319
- Geberit Selnova Square fali WC, mélyöblítésű, Rimfree → o. 319
- Geberit Selnova Square álló WC, falon kívüli öblítőtartályokhoz, monoblokkos, mélyöblítésű WC, szögletes, részben zárt forma, Rimfree
- Geberit Selnova Square álló WC mélyöblítésű, falhoz illeszkedő, részben zárt forma, Rimfree → o. 320

Geberit Selnova Square WC-ülöke, rögzítés felülről

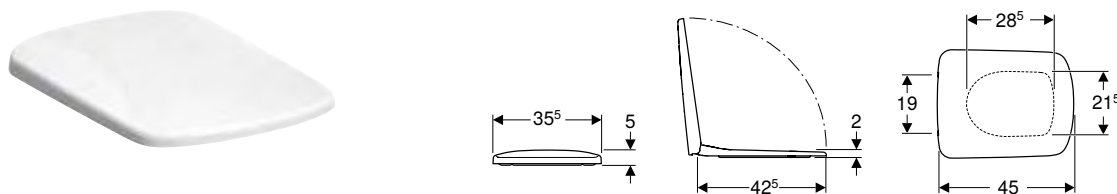

Műszaki adatok

Alapanyag	Duroplast
-----------	-----------

Tulajdonságok

- Duroplast fedél
- Szögletes design
- Wrap over WC-fedél

Cikksz.	Szín / felület	Gyorskioldó csuklópántok	Lecsapódás gátlós	Rögzítés	Csuklópánt anyaga	Ft/db
500.334.01.1	Fehér	Nem	Igen	Felső	Krómozott sárgaréz	22 600
500.336.01.1	Fehér	Igen	Igen	Felső	Krómozott sárgaréz	27 100
500.338.01.1	Fehér	Nem	Nem	Felső	Rozsdamentes acél	16 500

Kombinálható ezzel

- Geberit Selnova Compact fali WC, mélyöblítésű, rövidített kivitel, szögletes design → o. 346
- Geberit Selnova Square álló WC, falon kívüli öblítőtartályokhoz, monoblokkos, mélyöblítésű WC, falhoz illeszkedő, részben zárt forma, Rimfree → o. 321
- Geberit Selnova Square fali WC, mélyöblítésű → o. 319
- Geberit Selnova Square fali WC, mélyöblítésű, Rimfree → o. 319
- Geberit Selnova Square álló WC, falon kívüli öblítőtartályokhoz, monoblokkos, mélyöblítésű WC, szögletes, részben zárt forma, Rimfree
- Geberit Selnova Square álló WC mélyöblítésű, falhoz illeszkedő, részben zárt forma, Rimfree → o. 320

Geberit Selnova Square WC-ülőke, rögzítés felülről

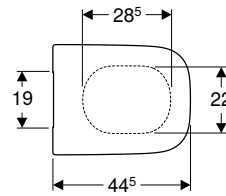
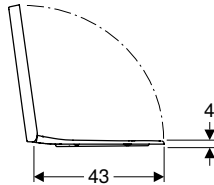
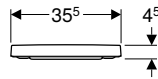

Műszaki adatok

Alapanyag	Duroplast
-----------	-----------

Tulajdonságok

- Duroplast fedél
- Szögletes design
- Wrap over WC-fedél

Cikksz.	Szín / felület	Gyorskioldó csuklópántok	Lecsapódás gátlós	Rögzítés	Csuklópánt anyaga	Ft/db
501.555.01.1	Fehér	Nem	Nem	Felső	Rozsdamentes acél	20 400
501.556.01.1	Fehér	Nem	Igen	Felső	Krómozott sárgaréz	32 700
501.557.01.1	Fehér	Igen	Igen	Felső	Krómozott sárgaréz	36 100

Kombinálható ezzel

- Geberit Selnova Square fali WC mélyöblítésű, részben zárt forma, Rimfree → o. 320

Falon kívüli öblítőtartályok

Falon kívüli öblítőtartályok WC-hez, szaniterkerámia

Geberit Selnova Square falon kívüli öblítőtartály, 2 mennyiségű öblítés, oldalsó vízcsatlakozás, WC-hez, öblítőperemmel

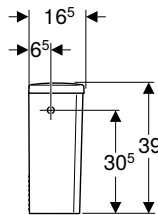
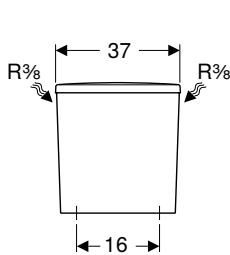

Műszaki adatok

Öblítővíz-mennyiség gyári beállítása	6 és 3 l
Nagy öblítővíz-mennyiség beállítási tartománya	4 / 6 l
Kis öblítővíz-mennyiség beállítási tartománya	2,6 / 3 l
Alapanyag	Szaniterkerámia

Tulajdonságok

- 2 mennyiségű öblítés
- 1. típus, teljes mennyiség 6 l, EN 997 szerint
- Oldalsó vízcsatlakozás

Szállítási terjedelem

- Öblítő és töltőszelep

Cikksz.	Szín / felület	B [cm]	H [cm]	T [cm]	Ft/db
500.267.01.1	Fehér	37	39	16,5	24 100

Kombinálható ezzel

- Geberit Selnova Comfort álló WC falon kívüli öblítőtartályokhoz monoblokk, mélyöblítésű, magasított → o. 358
- Geberit Selnova álló WC falon kívüli öblítőtartályokhoz monoblokk, mélyöblítésű, hátsó kifolyású, részben zárt forma → o. 282
- Geberit Selnova álló WC falon kívüli öblítőtartályokhoz monoblokk, mélyöblítésű, alsó kifolyású → o. 280
- Geberit Selnova álló WC falon kívüli öblítőtartályokhoz monoblokk, mélyöblítésű, hátsó kifolyású → o. 280
- Geberit Selnova álló WC falon kívüli öblítőtartályokhoz, mélyöblítésű, hátsó kifolyású, Rimfree → o. 281
- Geberit Selnova álló WC falon kívüli öblítőtartályokhoz monoblokk, mélyöblítésű, hátsó kifolyású, részben zárt forma, Rimfree → o. 283
- Geberit Selnova álló WC falon kívüli öblítőtartályokhoz monoblokk, mélyöblítésű, alsó kifolyású, részben zárt forma → o. 282
- Geberit Selnova Square álló WC, falon kívüli öblítőtartályokhoz, monoblokkos, mélyöblítésű WC, szögletes, részben zárt forma, Rimfree

Új

Geberit Selnova Square falon kívüli öblítőtartály, 2 mennyiségű öblítés, oldalsó vízcsatlakozás, megfordítható, WC-hez, Rimfree

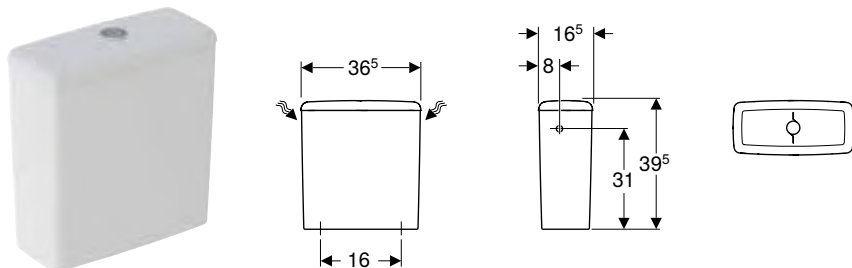

Felhasználási területek

- Öblítőperem nélküli WC-k
- Monoblokkos szereléshez

Műszaki adatok

Öblítővíz-mennyiség gyári beállítása	6 és 3 l
Nagy öblítővíz-mennyiség beállítási tartománya	6 l
Kis öblítővíz-mennyiség beállítási tartománya	3 l
Alapanyag	Szaniterkerámia

Tulajdonságok

- 2 mennyiségű öblítés
- Megfordítható öblítőtartály, bal vagy jobb oldali vízcsatlakozáshoz
- 1. típus, teljes mennyiség 6 l, EN 997 szerint
- Oldalsó vízcsatlakozás

Szállítási terjedelem

- Öblítő és töltőszepel

Cikksz.	Szín / felület	B [cm]	H [cm]	T [cm]	Ft/db
500.490.01.1	Fehér	36,5	39,5	16,5	33 900

Szállítható: április 2021

Kombinálható ezzel

- Geberit Selnova álló WC falon kívüli öblítőtartályokhoz, mélyöblítésű, hátsó kifolyású, Rimfree → o. 281
- Geberit Selnova álló WC falon kívüli öblítőtartályokhoz monoblokk, mélyöblítésű, hátsó kifolyású, részben zárt forma, Rimfree → o. 283
- Geberit Selnova álló WC falon kívüli öblítőtartályokhoz monoblokk, mélyöblítésű, univerzális kifolyású, részben zárt forma, Rimfree → o. 284
- Geberit Selnova Compact álló WC falon kívüli öblítőtartályokhoz, mélyöblítésű, többirányú kiömlésű, részben zárt forma, rövidített kivitel, Rimfree → o. 348
- Geberit Selnova Comfort álló WC falon kívüli öblítőtartályokhoz monoblokk, mélyöblítésű, hátsó kifolyású, magasított, Rimfree → o. 358

Geberit Selnova Square falon kívüli öblítőtartály, 2 mennyiségű öblítés, oldalsó vízcsatlakozás, WC-hez, Rimfree

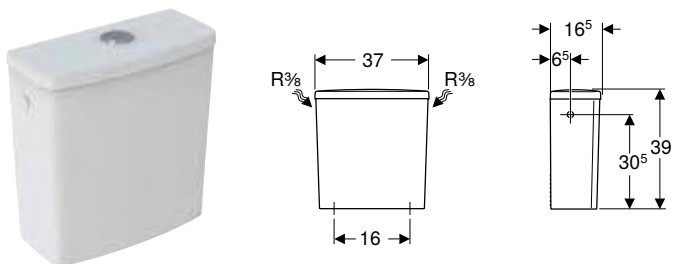

Műszaki adatok

Öblítővíz-mennyiség gyári beállítása	6 és 3 l
Nagy öblítővíz-mennyiség beállítási tartománya	6 l
Kis öblítővíz-mennyiség beállítási tartománya	3 l
Alapanyag	Szaniterkerámia

Tulajdonságok

- 2 mennyiségű öblítés
- 1. típus, teljes mennyiség 6 l, EN 997 szerint
- Oldalsó vízcsatlakozás

Cikksz.	Szín / felület	B [cm]	H [cm]	T [cm]	Ft/db
501.578.01.1	Fehér	37	39	16,5	24 600

Kombinálható ezzel

- Geberit Selnova álló WC falon kívüli öblítőtartályokhoz monoblokk, mélyöblítésű, univerzális kifolyású, részben zárt forma, Rimfree → o. 284
- Geberit Selnova Square álló WC, falon kívüli öblítőtartályokhoz, monoblokkos, mélyöblítésű WC, falhoz illeszkedő, részben zárt forma, Rimfree → o. 321
- Geberit Selnova Compact álló WC falon kívüli öblítőtartályokhoz, mélyöblítésű, többirányú kiömlésű, részben zárt forma, rövidített kivitel, Rimfree → o. 348
- Geberit Selnova Comfort álló WC falon kívüli öblítőtartályokhoz monoblokk, mélyöblítésű, hátsó kifolyású, magasított, Rimfree → o. 358

Bidék

Fali bidék

Geberit Selnova Square fali bidé

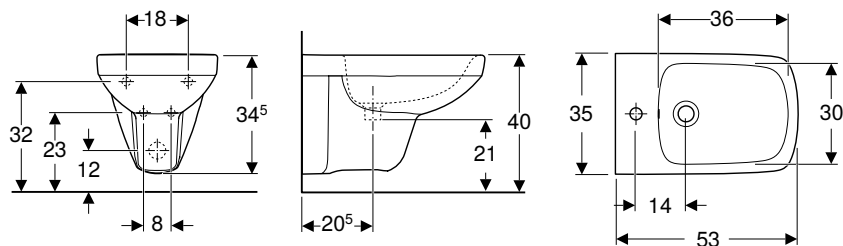

Műszaki adatok

Alapanyag	Szaniterkerámia
-----------	-----------------

Tulajdonságok

- Falra szerelhető

Cikksz.	Szín / felület	Tűlfolyó	B [cm]	H [cm]	T [cm]	Ft/db
500.271.01.1	Fehér	Látható	35	35,5	53	28 600

Kiegészítők

- Geberit rögzítési anyag fali WC-hez és fali bidékhez → o. 482

Geberit Selnova Square fali bidé, részben zárt forma

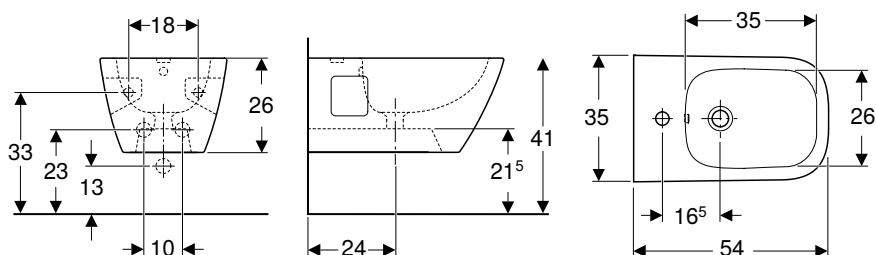

Felhasználási területek

- Egykaros csaptelepekhez flexibilis csővel

Műszaki adatok

Alapanyag	Szaniterkerámia
-----------	-----------------

Tulajdonságok

- Falra szerelhető
- Rejtett vízcsatlakozás
- Részben zárt kivitel

Cikksz.	Szín / felület	Tűlfolyó	B [cm]	H [cm]	T [cm]	Ft/db
501.547.01.1	Fehér	Látható	35	26	54	57 000

Kiegészítők

- Geberit rögzítési anyag fali WC-hez és fali bidékhez → o. 482

Álló bidék

Geberit Selnova Square álló bidé, falhoz illeszkedő, részben zárt forma

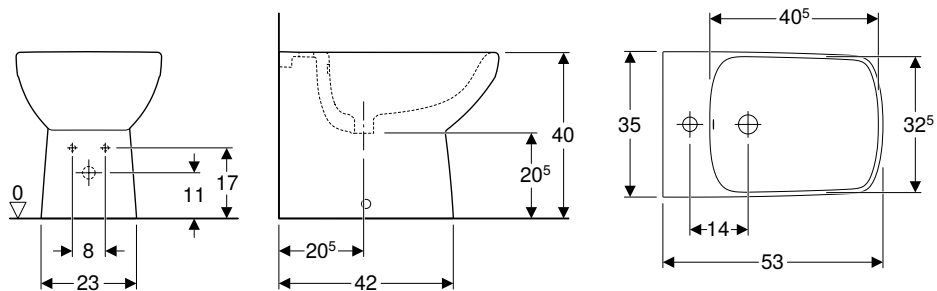

Tulajdonságok

- Falhoz illeszkedő
- Talpon álló
- Rejtett vízcsatlakozás
- Részben zárt kivitel
- Rejtett rögzítés

Szállítási terjedelem

- Rögzítőanyag

Cikksz.	Szín / felület	Túlfolyó	B [cm]	H [cm]	T [cm]	Ft/db
500.483.01.1	Fehér	Látható	35	40	53	37 600

Kiegészítőleg megrendelendő

- Csőszifon

Fürdőkádak

Szaniterakril fürdőkádak

Új

Geberit Selnova Square egyenes fürdőkád lábakkal

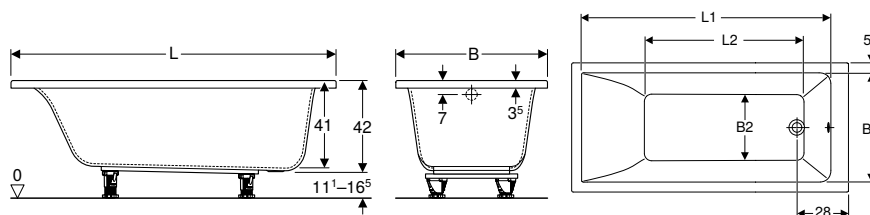

Felhasználási területek

- Magán fürdőszobában és hotelekben
- Fürdőkádlábakkal történő beépítéshez

Műszaki adatok

Alapanyag	Szaniterakril
-----------	---------------

Tulajdonságok

- Szögletes
- Lefolyó a lábvégnél
- Lefolyó nyílás \varnothing 52 mm

Szállítási terjedelem

- Lábkészlet

Cikksz.	Szín / felület	L [cm]	L1 [cm]	L2 [cm]	B [cm]	B1 [cm]	B2 [cm]	H [cm]	Össztérfogat [l]	Ft/db
554.380.01.1	Fehér / Fénylő	140	125,4	76,5	70	59,5	36	42	157	90 500
554.381.01.1	Fehér / Fénylő	150	135,4	86,5	70	59,5	36	42	173	90 500
554.382.01.1	Fehér / Fénylő	160	145,4	96,5	70	59,5	36	42	178	90 500
554.383.01.1	Fehér / Fénylő	160	146	87	75	64,4	43	42	196	98 000
554.384.01.1	Fehér / Fénylő	170	155,4	106,5	70	59,5	36	42	193	90 500
554.385.01.1	Fehér / Fénylő	170	156	98	75	64,4	43	42	212	98 000
554.386.01.1	Fehér / Fénylő	180	165	108	80	69,4	47	42	242	109 000

Szállítható: április 2021

Kiegészítők

- Geberit szigetelő csík → o. 468
- Geberit keresztlem- és fali rögzítőfül készlet → o. 467
- Geberit akril javító készlet → o. 468

Új

Geberit Selnova Square Duo egyenes fürdőkádlábakkal

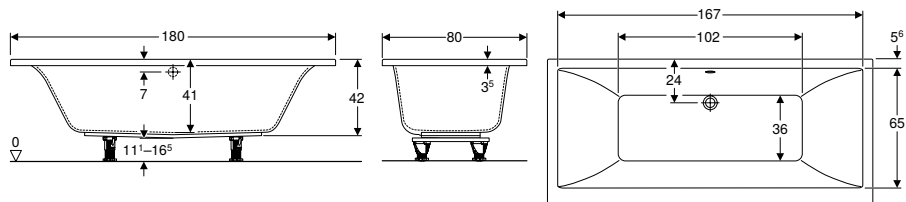

Felhasználási területek

- Magán fürdőszobában és hotelekben
- Fürdőkádlábakkal történő beépítéshez

Műszaki adatok

Alapanyag	Szaniterakril
-----------	---------------

Tulajdonságok

- Szögletes
- Két személynek
- Lefolyó középen
- Lefolyó nyílás \varnothing 52 mm

Szállítási terjedelem

- Lábkészlet

Cikksz.	Szín / felület	L [cm]	L1 [cm]	L2 [cm]	B [cm]	B1 [cm]	B2 [cm]	B3 [cm]	H [cm]	Össztérfogat [l]	Ft/db
554.387.01.1	Fehér / Fénylő	180	167	102	80	65	36	24	42	219	117 000

Szállítható: április 2021

Kiegészítők

- Geberit szigetelő csík → o. 468
- Geberit kereszttelem- és fali rögzítőfül készlet → o. 467
- Geberit akril javító készlet → o. 468

Új

Geberit Selnova Square aszimmetrikus fürdőkádlábakkal

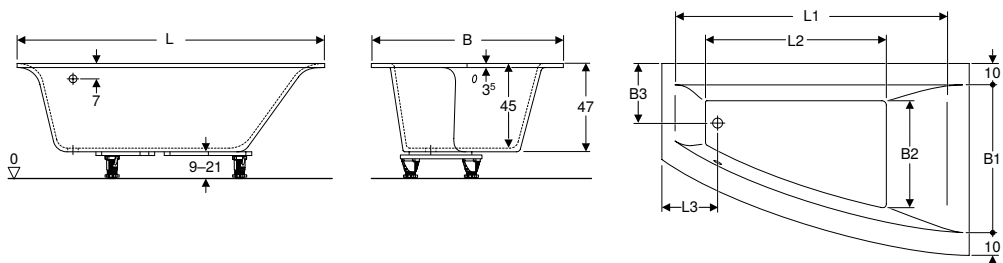

Felhasználási területek

- Magán fürdőszobában és hotelekben
- Fürdőkádlábakkal történő beépítéshez

Műszaki adatok

Alapanyag	Szaniterakril
-----------	---------------

Tulajdonságok

- Aszimmetrikus
- Lefolyó a lábvégnél
- Lefolyó nyílás \varnothing 52 mm

Szállítási terjedelem

- Lábkészlet

Cikksz.	Szín / felület	L [cm]	L1 [cm]	L2 [cm]	L3 [cm]	B [cm]	B1 [cm]	B2 [cm]	B3 [cm]	H [cm]	Lefolyó	Össztérfogat [l]	Ft/db
554.290.01.1	Fehér / Fénylő	160	133	105	29	100	80	55	32	47	Bal	230	122 000
554.291.01.1	Fehér / Fénylő	170	154	115	31,5	105	85	57	33,5	47	Bal	250	122 000
554.292.01.1	Fehér / Fénylő	160	133	105	29	100	80	55	32	47	Jobb	230	122 000
554.293.01.1	Fehér / Fénylő	170	154	115	31,5	105	85	57	33,5	47	Jobb	250	122 000

Szállítható: április 2021

Kiegészítők

Új

Geberit Selnova Square előlap aszimmetrikus fürdőkadhoz, jobb

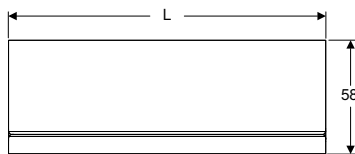

Felhasználási területek

- Az aszimmetrikus fürdőkad előső oldali burkolatához, jobb oldal

Szállítási terjedelem

- Beépítőkészlet

Műszaki adatok

Alapanyag	EPS
-----------	-----

Cikksz.	Szín / felület	L [cm]	H [cm]	T [cm]	Ft/db
554.892.01.1	Fehér / Fénylő	170	58	23,5	61 000
554.893.01.1	Fehér / Fénylő	160	58	23,5	61 000

Szállítható: április 2021

Új

Geberit Selnova Square előlap aszimmetrikus fürdőkadhoz, bal

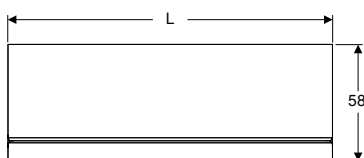

Felhasználási területek

- Az aszimmetrikus fürdőkad előső oldali burkolatához, bal oldal

Szállítási terjedelem

- Beépítőkészlet

Műszaki adatok

Alapanyag	EPS
-----------	-----

Cikksz.	Szín / felület	L [cm]	H [cm]	T [cm]	Ft/db
554.890.01.1	Fehér / Fénylő	170	58	23,5	61 000
554.891.01.1	Fehér / Fénylő	160	58	23,5	61 000

Szállítható: április 2021



Geberit Selnova Compact

Mosdók.....	332
Kézmosók.....	332
Sarok kézmosók	334
Mosdók	335
Mosdóláb és szifontakaró	336
Fürdőszobabútorok.....	337
Mosdószekrények.....	337
WC-k	345
Fali WC-k.....	345
Álló WC-k	347
WC-ülőkék	348
Bidék	350
Fali bidék.....	350
Álló bidék	351

Mosdók

Kézmosók

Geberit Selnova Compact kézmosó

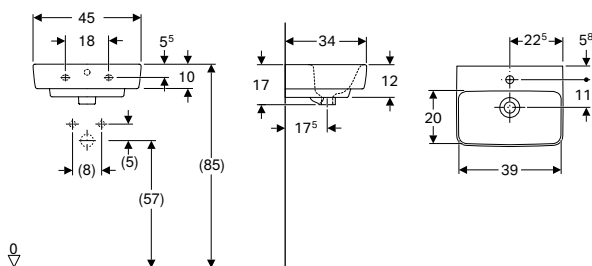

Felhasználási területek

- Kis fürdőszobákba vagy vendég WC helyiségekbe történő beépítésre

Tulajdonságok

- Szifontakaróval kombinálható

Műszaki adatok

Alapanyag	Szaniterkerámia
-----------	-----------------

Cikksz.	Csapfurat	Túlfolyó	H [cm]	T [cm]	Ft/db
B / szélesség: 45 cm					
501.548.00.1	Középen	Látható	17	34	16 400

Kombinálható ezzel

- Geberit Selnova Compact szifontakaró kézmosóhoz → o. 336
- Geberit Selnova Compact egy ajtós alsó szekrény kézmosóhoz, rövidített kivitel → o. 340
- Geberit Selnova Compact alsó szekrény kézmosóhoz, egy ajtós, szerviztérral → o. 341
- Geberit Selnova Compact alsó szekrény kézmosóhoz, egy ajtós → o. 338

Kiegészítők

- Geberit búraszifon mosdóhoz, helytakarékos típus, hátsó kifolyású → o. 484
- Geberit helytakarékos kivitelű mosdószifon, nyomó működtetésű, külső szelepfedéllel → o. 486
- Geberit lefolyószelep szabad összefolyóval és szelepfedéllel → o. 483
- Geberit rögzítési anyag kézmosóhoz → o. 475
- Geberit Selnova Compact kézmosó → o. 332

Geberit Selnova Compact kézmosó rövidített kivitel

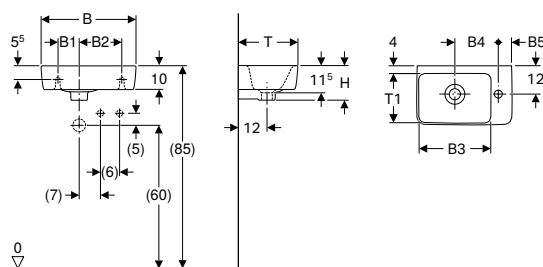

Felhasználási területek

- Kis fürdőszobákba vagy vendég WC helyiségekbe történő beépítésre

Tulajdonságok

- Aszimmetrikus

Műszaki adatok

Alapanyag	Szaniterkerámia
-----------	-----------------

Cikksz.	Csapfurat	Túlfolyó	Lerakófelület	B1 [cm]	B2 [cm]	B3 [cm]	B4 [cm]	B5 [cm]	B6 [cm]	H [cm]	T [cm]	T1 [cm]	Ft/db
B / szélesség: 40 cm													
501.518.00.1	Bal	Látható	Nélkül	10	17	10	26,5	18,5	5,5	15	25	18,5	15 200
501.517.00.1	Jobb	Látható	Nélkül	10	17	10	26,5	18,5	5,5	15	25	18,5	15 200
B / szélesség: 50 cm													
501.506.00.1	Bal	Látható	Nélkül	10	26	12	28	20	13	15	25	18	18 600
501.513.00.1	Jobb	Látható	Nélkül	10	26	12	28	20	13	15	25	18	18 600

Kombinálható ezzel

- Geberit Selnova Compact egy ajtós alsó szekrény kézmosóhoz, rövidített kivitel → o. 340
- Geberit Selnova Comfort alsó szekrény kézmosóhoz, törölközőtartóval, rövidített kivitel → o. 339

Kiegészítők

- Geberit búraszifon mosdóhoz, helytakarékos típus, hátsó kifolyású → o. 484
- Geberit helytakarékos kivitelű mosdósifon, nyomó működtetésű, külső szelepfedéllel → o. 486
- Geberit lefolyószelep szabad összefolyóval és szelepfedéllel → o. 483
- Geberit rögzítési anyag mosdóhoz → o. 474

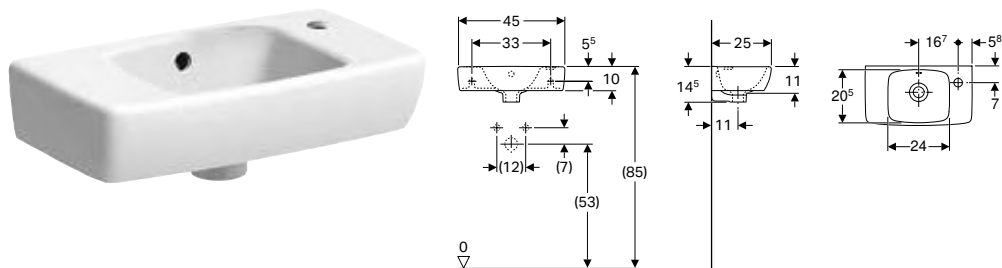
Geberit Selnova Compact kézmosó rövidített kivitel, pakolófelülettel**Tulajdonságok**

- Mosdósze krénnyel kombinálható
- Aszimmetrikus
- Rövidített kivitel
- Szifontakaróval kombinálható
- Mosdólábbal kombinálható
- Pakolófelületekkel

Cikksz.	Szín / felület	Csapfurat	Túlfolyó	Lerakófelület	B [cm]	Mosdó alatti szekrény szélesség [cm]	H [cm]	T [cm]	Ft/db
500.318.01.1	Fehér	Jobb	Látható	Bal	45	40,8	15	25	13 500
500.319.01.1	Fehér	Bal	Látható	Jobb	45	40,8	15	25	13 500

Kombinálható ezzel

- Geberit Selnova Square szifontakaró kézmosóhoz → o. 305
- Geberit Selnova Compact egy ajtós alsó szekrény kézmosóhoz, rövidített kivitel → o. 340
- Geberit Selnova Square mosdóláb → o. 305
- Geberit Selnova Square egy ajtós alsó szekrény kézmosóhoz, rövidített kivitel → o. 310

Kiegészítők

- Geberit búraszifon mosdóhoz, helytakarékos típus, hátsó kifolyású → o. 484
- Geberit helytakarékos kivitelű mosdósifon, nyomó működtetésű, külső szelepfedéllel → o. 486
- Geberit lefolyószelep szabad összefolyóval és szelepfedéllel → o. 483
- Geberit rögzítési anyag kézmosóhoz → o. 475

Geberit Selnova Compact kézmosó rövidített kivitel, pakolófelülettel

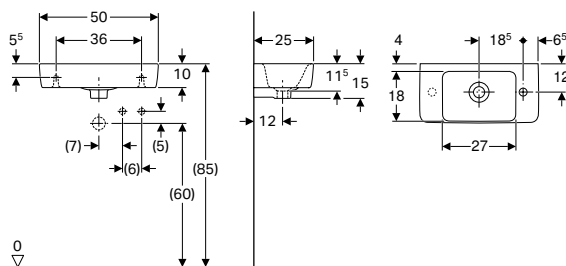

Felhasználási területek

- Kis fürdőszobákba vagy vendég WC helyiségekbe történő beépítésre

Tulajdonságok

- Pakolófelületekkel

Műszaki adatok

Alapanyag	Szsaniterkerámia
-----------	------------------

Cikksz.	Csapfurat	Túlfolyó	Lerakófelület	H [cm]	T [cm]	Ft/db
B / szélesség: 50 cm						
501.507.00.1	Jobb	Látható	Bal	15	25	18 600

Kombinálható ezzel

- Geberit Selnova Comfort alsó szekrény kézmosóhoz, törölközőtartóval, rövidített kivitel → o. 339

Kiegészítők

- Geberit búraszifon mosdóhoz, helytakarékos típus, hátsó kifolyású → o. 484
- Geberit helytakarékos kivitelű mosdósifon, nyomó működtetésű, külső szelepfedéllel → o. 486
- Geberit lefolyószelep szabad összefolyóval és szelepfedéllel → o. 483
- Geberit rögzítési anyag kézmosóhoz → o. 475

Sarok kézmosók

Geberit Selnova Compact sarok kézmosó

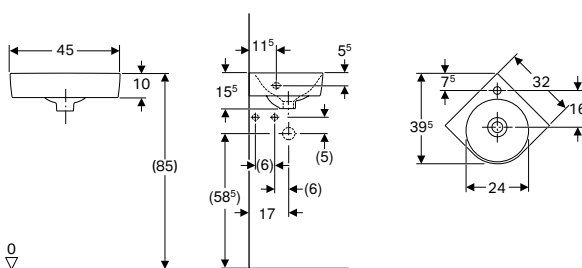

Felhasználási területek

- Sarokba történő szereléshez
- Kis fürdőszobákba vagy vendég WC helyiségekbe történő beépítésre

Műszaki adatok

Alapanyag	Szsaniterkerámia
-----------	------------------

Cikksz.	Csapfurat	Túlfolyó	H [cm]	T [cm]	Ft/db
B / szélesség: 45 cm					
501.519.00.1	Középen	Látható	15,5	39,5	19 900
B / szélesség: 69,5 cm					
501.508.00.1	Középen	Látható	15,5	61,5	32 700

Kombinálható ezzel

- Geberit Selnova Compact alsó szekrény sarok kézmosóhoz, kétajtós → o. 338
- Geberit Selnova Compact alsó szekrény sarok mosdóhoz, kétajtós → o. 337

Kiegészítők

- Geberit búraszifon mosdóhoz, helytakarékos típus, hátsó kifolyású → o. 484
- Geberit helytakarékos kivitelű mosdósifon, nyomó működtetésű, külső szelepfedéllel → o. 486
- Geberit lefolyószelep szabad összefolyóval és szelepfedéllel → o. 483
- Geberit rögzítési anyag kézmosóhoz → o. 475

Mosdók

Geberit Selnova Compact mosdó

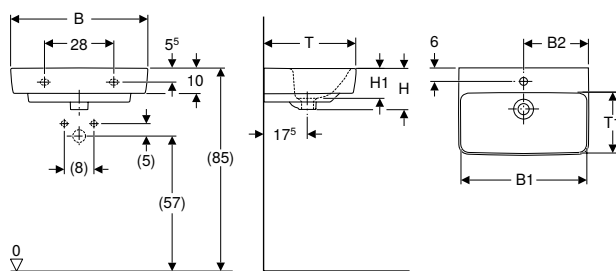

Felhasználási területek

- Kis fürdőszobákba vagy vendég WC helyiségekbe történő beépítésre

Tulajdonságok

- Mosdószekrénnyel kombinálható
- Szifontakaróval kombinálható

Műszaki adatok

Alapanyag	Szaniterkerámia
-----------	-----------------

Cikksz.	Csapfurat	Túlfolyó	B1 [cm]	B2 [cm]	Mosdó alatti szekrény szélesség [cm]	H [cm]	T [cm]	Ft/db
B / szélesség: 55 cm								
501.509.00.1	Középen	Látható	49	27,5	50	17	37	22 000
B / szélesség: 60 cm								
501.511.00.1	Középen	Látható	54	30	55	17	37	23 600
B / szélesség: 65 cm								
501.890.00.1	Ú	Középen	63	32,5	59,7	17,5	40	29 000
501.891.00.1	Ú	Középen	63	32,5	59,7	17,5	40	29 000
501.892.00.1	Ú	Nélkül	63	32,5	59,7	17,5	40	29 000
501.893.00.1	Ú	Nélkül	63	32,5	59,7	17,5	40	29 000

Ú: Új, szállítható: április 2021

Kombinálható ezzel

- Geberit Selnova Compact alsó szekrény mosdóhoz, egy ajtós → o. 342
- Geberit Selnova Compact alsó szekrény mosdóhoz, egy ajtós, szerviztérrel → o. 343
- Geberit Selnova Compact alsó szekrény mosdóhoz, kétajtós → o. 344
- Geberit Selnova Compact alsó szekrény mosdóhoz, kétajtós, szerviztérrel
- Geberit Selnova Compact szifontakaró kézmosóhoz → o. 336

Kiegészítők

- Geberit búraszifon mosdóhoz, helytakarékos típus, hátsó kifolyású → o. 484
- Geberit helytakarékos kivitelű mosdósifon, nyomó működtetésű, külső szelepfedéllel → o. 486
- Geberit lefolyószelep szabad összefolyóval és szelepfedéllel → o. 483
- Geberit rögzítési anyag mosdóhoz → o. 474

Geberit Selnova Compact

Mosdók
Mosdóláb és szifontakaró

Geberit Selnova Compact mosdó pakolófelülettel

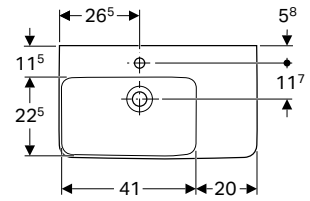
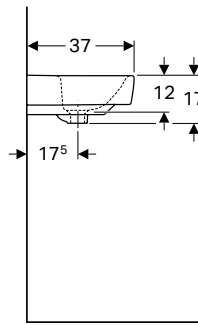
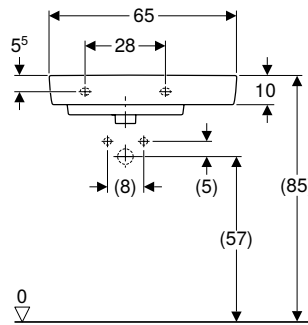

Felhasználási területek

- Kis fürdőszobákba vagy vendég WC helyiségekbe történő beépítésre

Tulajdonságok

- Aszimmetrikus
- Szifontakaróval kombinálható
- Pakolófelületekkel

Műszaki adatok

Alapanyag	Szsaniterkerámia
-----------	------------------

Cikksz.	Csapfurat	Túlfolyó	Lerakófelület	H [cm]	T [cm]	Ft/db
B / szélesség: 65 cm						
501.549.00.1	Középen	Látható	Bal	17	37	38 100
501.551.00.1	Középen	Látható	Jobb	17	37	38 100

Kombinálható ezzel

- Geberit Selnova Compact szifontakaró kézmosóhoz → o. 336
- Geberit Selnova Compact alsó szekrény mosdóhoz, kétajtós → o. 344
- Geberit Selnova Compact alsó szekrény mosdóhoz, kétajtós, szerviztérrel

Kiegészítők

- Geberit búraszifon mosdóhoz, helytakarékos típus, hátsó kifolyású → o. 484
- Geberit helytakarékos kivitelű mosdószifon, nyomó működtetésű, külső szelepfedéllel → o. 486
- Geberit lefolyószelep szabad összefolyóval és szelepfedéllel → o. 483
- Geberit rögzítési anyag mosdóhoz → o. 474

Mosdóláb és szifontakaró

Geberit Selnova Compact szifontakaró kézmosóhoz

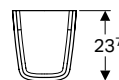
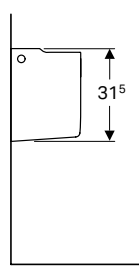
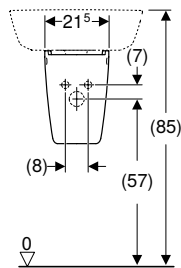

Felhasználási területek

- 50 cm szélességű kézmosókhoz

Tulajdonságok

- Egyszerű rögzítés Geberit Kerafix rögzítési anyagokkal, szifontakaróhoz

Műszaki adatok

Alapanyag	Szsaniterkerámia
-----------	------------------

Szállítási terjedelem

- Rögzítőanyag

Cikksz.	Ft/db
501.448.00.1	20 100

Kombinálható ezzel

- Geberit Group rögzítési anyag szifontakaróhoz, Kerafix → o. 474
- Geberit Selnova Compact kézmosó → o. 332
- Geberit Selnova Compact mosdó pakolófelülettel → o. 336
- Geberit Selnova Compact mosdó → o. 335

Fürdőszobabútorok

Mosdószekrények

Új

Geberit Selnova Compact alsó szekrény sarok mosdóhoz, kétajtós

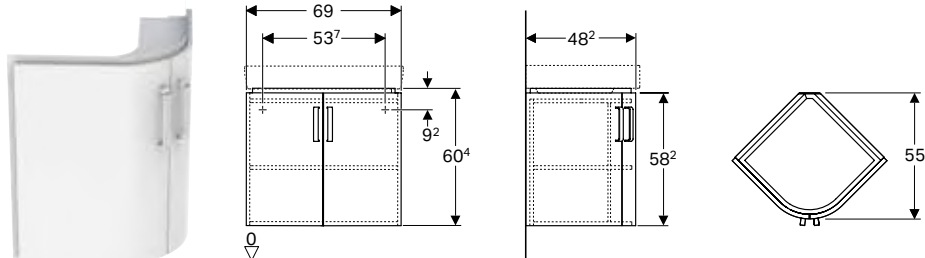

Felhasználási területek

- Sarokba történő szereléshez

Műszaki adatok

Alapanyag	Nagy tömörségű háromrétegű farostlemez
-----------	--

Tulajdonságok

- Falra szerelhető
- Két ajtóval
- Fogantyú a nyitáshoz
- Ajtó csillapítómechanizmussal
- Egy rögzített polccal
- Nedvességtűrő
- Lábakkal ellátható
- MDF előlappal
- Előszerelve szállított

Szállítási terjedelem

- Rögzítőanyag

Cikksz.	Szín / felület	B [cm]	H [cm]	T [cm]	Ft/db
Mosdóasztal szélessége: 69,5 cm					
501.486.00.1	Korpusz: fehér / matt bevonat Előlap: fehér / fényezett, erősen csillogó	69	60,4	55	147 000
501.485.00.1	Korpusz: világosszürke / matt bevonat Előlap: világosszürke / fényezett, erősen csillogó	69	60,4	55	147 000

Szállítható: április 2021

Kombinálható ezzel

- Geberit Selnova Compact sarok kézmosó → o. 334

Új

Geberit Selnova Compact alsó szekrény sarok kézmosóhoz, kétajtós

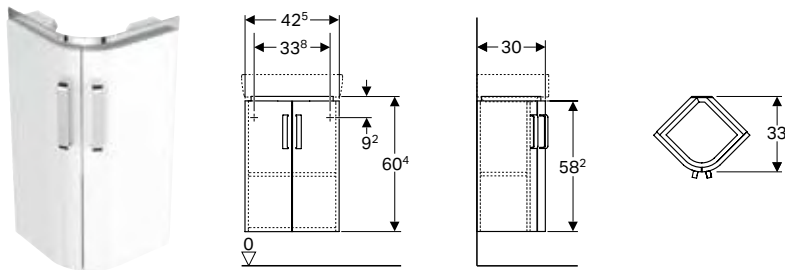

Felhasználási területek

- Sarokba történő szereléshez

Műszaki adatok

Alapanyag	Nagy tömörségű háromrétegű farostlemez
-----------	--

Szállítási terjedelem

- Rögzítőanyag

Tulajdonságok

- Falra szerelhető
- Két ajtóval
- Fogantyú a nyitáshoz
- Ajtó csillapítómechanizmussal
- Egy rögzített polccal
- Nedvességtűrő
- Lábakkal ellátható
- MDF előlappal
- Előszerelve szállított

Cikksz.	Szín / felület	B [cm]	H [cm]	T [cm]	Ft/db
Mosdóasztal szélessége: 45 cm					
501.484.00.1	Korpusz: fehér / matt bevonat Előlap: fehér / fényezett, erősen csillogó	42,5	60,4	33	112 000
501.483.00.1	Korpusz: világosszürke / matt bevonat Előlap: világosszürke / fényezett, erősen csillogó	42,5	60,4	33	112 000

Szállítható: április 2021

Kombinálható ezzel

- Geberit Selnova Compact sarok kézmosó → o. 334

Új

Geberit Selnova Compact alsó szekrény kézmosóhoz, egyajtós

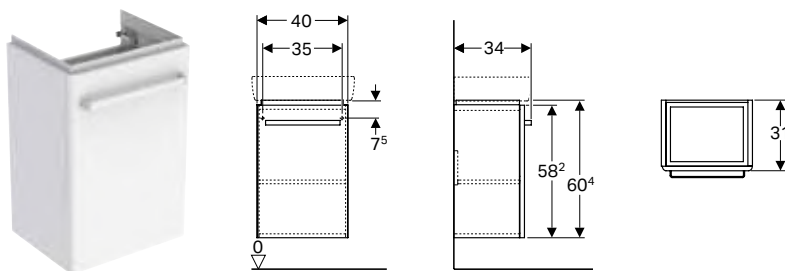

Műszaki adatok

Alapanyag	Nagy tömörségű háromrétegű farostlemez
-----------	--

Szállítási terjedelem

- Rögzítőanyag

Tulajdonságok

- Falra szerelhető
- Egy ajtóval
- Fogantyú a nyitáshoz
- Ajtó csillapítómechanizmussal
- Egy áthelyezhető polccal
- Ütközőoldal bal vagy jobb
- Nedvességtűrő
- Lábakkal ellátható
- MDF előlappal
- Előszerelve szállított

Cikksz.	Szín / felület	B [cm]	B1 [cm]	H [cm]	T [cm]	T1 [cm]	Ft/db
Mosdóasztal szélessége: 45 cm							
501.490.00.1	Korpusz: fehér / matt bevonat Előlap: fehér / fényezett, erősen csillogó	40	35	60,4	34	31	99 500
501.489.00.1	Korpusz: világosszürke / matt bevonat Előlap: világosszürke / fényezett, erősen csillogó	40	35	60,4	34	31	99 500

Szállítható: április 2021

Kombinálható ezzel

- Geberit Selnova Compact kézmosó → o. 332

Új

Geberit Selnova Comfort alsó szekrény kézmosóhoz, törölközőtartóval, rövidített kivitel

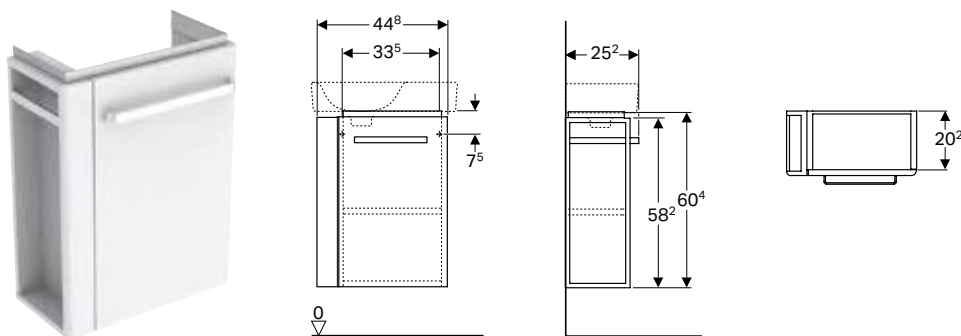

Műszaki adatok

Alapanyag	Nagy tömörségű háromrétegű farostlemez
-----------	--

Tulajdonságok

- Falra szerelhető
- Egy ajtóval
- Fogantyú a nyitáshoz
- Ajtó csillapítómechanizmussal
- Egy áthelyezhető polccal
- Nedvességtűrő
- Lábakkal ellátható
- MDF előlappal
- Előszerelve szállított

Szállítási terjedelem

- Rögzítőanyag

Cikksz.	Szín / felület	B [cm]	Mosdóasztal szélessége [cm]	H [cm]	T [cm]	Ajtó	Ft/db
Törölközőtartó: Bal							
501.496.00.1	Korpusz: fehér / matt bevonat Előlap: fehér / fényezett, erősen csillogó	44,8	50	60,4	25,2	Ütköző, jobb oldali	107 000
501.495.00.1	Korpusz: világosszürke / matt bevonat Előlap: világosszürke / fényezett, erősen csillogó	44,8	50	60,4	25,2	Ütköző, jobb oldali	107 000
Törölközőtartó: Jobb							
501.498.00.1	Korpusz: fehér / matt bevonat Előlap: fehér / fényezett, erősen csillogó	44,8	50	60,4	25,2	Ütköző, bal oldali	107 000
501.497.00.1	Korpusz: világosszürke / matt bevonat Előlap: világosszürke / fényezett, erősen csillogó	44,8	50	60,4	25,2	Ütköző, bal oldali	107 000

Szállítható: április 2021

Kombinálható ezzel

- Geberit Selnova Compact kézmosó rövidített kivitel → o. 332
- Geberit Selnova Compact kézmosó rövidített kivitel, pakolófelülettel → o. 334

Geberit Selnova Compact egy ajtós alsó szekrény kézmosóhoz, rövidített kivitel

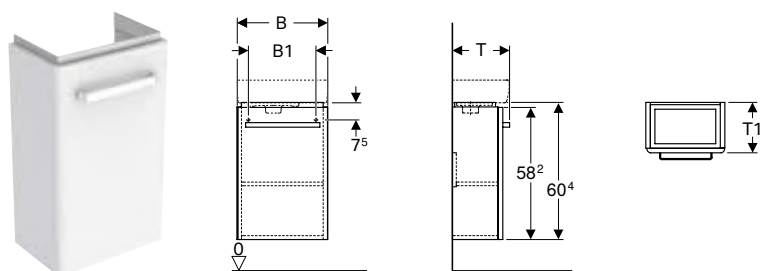

Műszaki adatok

Alapanyag	Nagy tömörségű háromrétegű farostlemez
-----------	--

Tulajdonságok

- Falra szerelhető
- Egy ajtóval
- Fogantyú a nyitáshoz
- Ajtó csillapítómechanizmussal
- Egy áthelyezhető polccal
- Ütközőoldal bal vagy jobb
- Nedvességtűrő
- Lábakkal ellátható
- MDF előlappal
- Előszerelve szállított

Szállítási terjedelem

- Rögzítőanyag

Cikksz.	Szín / felület	B [cm]	B1 [cm]	H [cm]	T [cm]	T1 [cm]	Ft/db
Mosdóasztal szélessége: 40 cm							
501.488.00.1	Korpusz: fehér / matt bevonat Előlapp: fehér / fényezett, erősen csillogó	34,8	31,6	60,4	25,2	22,2	88 500
501.487.00.1	Korpusz: világosszürke / matt bevonat Előlapp: világosszürke / fényezett, erősen csillogó	34,8	31,6	60,4	25,2	22,2	88 500
Mosdóasztal szélessége: 45 cm							
501.925.01.1	Fehér / Magasfényű bevonat	40,8	34,6	60,5	23,1	20,1	100 000
501.925.42.1	Világosszürke / Magasfényű bevonat	40,8	34,6	60,5	23,1	20,1	100 000

Szállítható: április 2021

Kombinálható ezzel

- Geberit Selnova Compact kézmosó rövidített kivitel → o. 332
- Geberit Selnova Compact kézmosó rövidített kivitel, pakolófelülettel → o. 333

Új

Geberit Selnova Compact alsó szekrény kézmosóhoz, egy ajtós, szerviztérrel

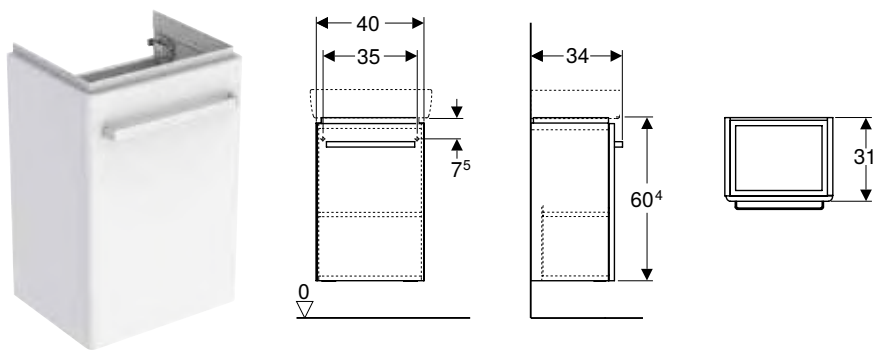

Műszaki adatok

Alapanyag	Nagy tömörségű háromrétegű farostlemez
-----------	--

Tulajdonságok

- Falra szerelhető
- Egy ajtóval
- Fogantyú a nyitáshoz
- Ajtó csillapítómechanizmussal
- Egy áthelyezhető polccal
- Ütközőoldal bal vagy jobb
- Nedvességtűrő
- MDF előlappal
- Előszerelve szállított

Szállítási terjedelem

- Rögzítőanyag

Cikksz.	Szín / felület	B [cm]	H [cm]	T [cm]	Ft/db
Mosdóasztal szélessége: 45 cm					
501.613.01.1	Korpusz: fehér / matt bevonat Előlap: fehér / fényezett, erősen csillogó	40	60,4	34	ár kéérésre
501.613.42.1	Korpusz: világosszürke / matt bevonat Előlap: világosszürke / fényezett, erősen csillogó	40	60,4	34	ár kéérésre

Szállítható: április 2021

Kombinálható ezzel

- Geberit Selnova Compact kézmosó → o. 332

Kiegészítők

- A kiegészítők áttekintése – Geberit Renova Compact fürdőszobabútor

Geberit Selnova Compact alsó szekrény mosdóhoz, egy ajtós

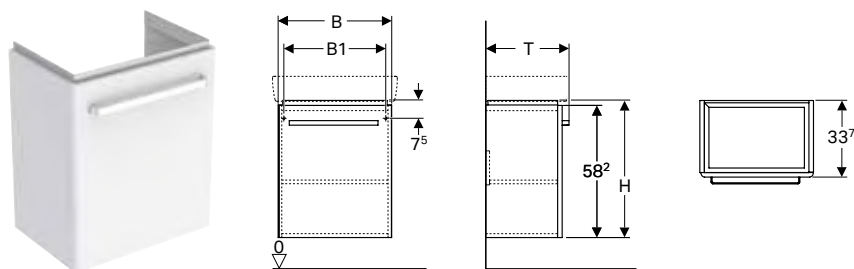

Műszaki adatok

Alapanyag	Nagy tömörségű háromrétegű farostlemez
-----------	--

Tulajdonságok

- Falra szerelhető
- Egy ajtóval
- Fogantyú a nyitáshoz
- Ajtó csillapítómechanizmussal
- Egy áthelyezhető polccal
- Ütközőoldal bal vagy jobb
- Nedvességtűrő
- Lábakkal ellátható
- MDF előlappal
- Előszervezve szállított

Szállítási terjedelem

- Rögzítőanyag

Cikksz.	Szín / felület	B [cm]	B1 [cm]	H [cm]	T [cm]	Ft/db
Mosdóasztal szélessége: 55 cm						
501.492.00.1	Korpusz: fehér / matt bevonat Előlap: fehér / fényezett, erősen csillogó	50	45	60,4	36,7	111 000
501.491.00.1	Korpusz: világosszürke / matt bevonat Előlap: világosszürke / fényezett, erősen csillogó	50	45	60,4	36,7	111 000
Mosdóasztal szélessége: 60 cm						
501.494.00.1	Korpusz: fehér / matt bevonat Előlap: fehér / fényezett, erősen csillogó	55	50	60,4	36,7	113 000
501.493.00.1	Korpusz: világosszürke / matt bevonat Előlap: világosszürke / fényezett, erősen csillogó	55	50	60,4	36,7	113 000

Szállítható: április 2021

Kombinálható ezzel

- Geberit Selnova Compact mosdó → o. 335

Új

Geberit Selnova Compact alsó szekrény mosdóhoz, egy ajtós, szerviztérrel

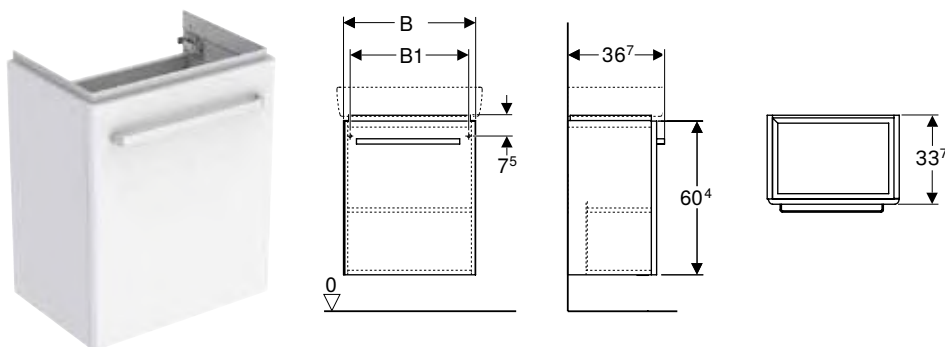

Műszaki adatok

Alapanyag	Nagy tömörségű háromrétegű farostlemez
-----------	--

Tulajdonságok

- Falra szerelhető
- Egy ajtóval
- Fogantyú a nyitáshoz
- Ajtó csillapítómechanizmussal
- Egy áthelyezhető polccal
- Ütközőoldal bal vagy jobb
- Nedvességtűrő
- MDF előlappal
- Előszerelve szállított

Szállítási terjedelem

- Rögzítőanyag

Cikksz.	Szín / felület	B [cm]	B1 [cm]	H [cm]	T [cm]	Ft/db
Mosdóasztal szélessége: 55 cm						
501.614.01.1	Korpusz: fehér / matt bevonat Előlap: fehér / fényezett, erősen csillogó	50	45	60,4	36,7	ár kérésre
501.614.42.1	Korpusz: világosszürke / matt bevonat Előlap: világosszürke / fényezett, erősen csillogó	50	45	60,4	36,7	ár kérésre
Mosdóasztal szélessége: 60 cm						
501.615.01.1	Korpusz: fehér / matt bevonat Előlap: fehér / fényezett, erősen csillogó	55	50	60,4	36,7	ár kérésre
501.615.42.1	Korpusz: világosszürke / matt bevonat Előlap: világosszürke / fényezett, erősen csillogó	55	50	60,4	36,7	ár kérésre

Szállítható: április 2021

Kombinálható ezzel

- Geberit Selnova Compact mosdó → o. 335

Kiegészítők

- A kiegészítők áttekintése – Geberit Renova Compact fürdőszobabútor



Geberit Selnova Compact alsó szekrény mosdóhoz, kétajtós

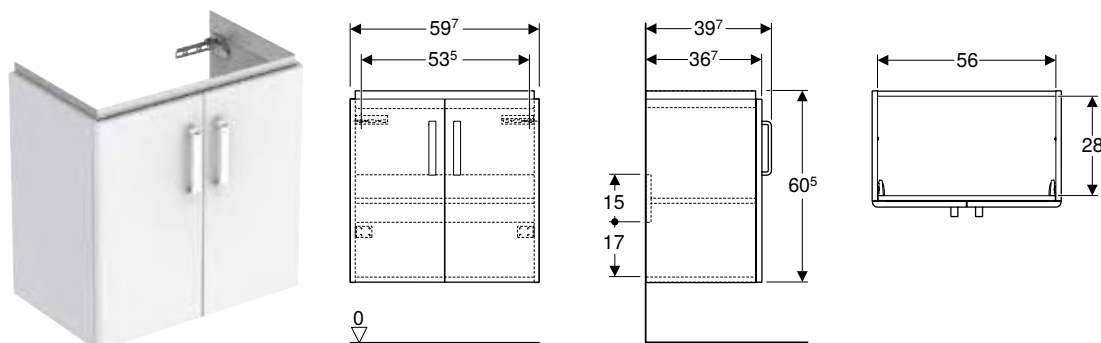

Műszaki adatok

Alapanyag	Nagy tömörségű háromrétegű farostlemez
-----------	--

Tulajdonságok

- Falra szerelhető
- Két ajtóval
- Fogantyú a nyitáshoz
- Ajtó csillapítómechanizmussal
- Egy áthelyezhető polccal
- Nedvességtűrő
- Lábakkal ellátható
- MDF előlappal
- Előszerelve szállított

Szállítási terjedelem

- Rögzítőanyag

Cikksz.	Szín / felület	B [cm]	H [cm]	T [cm]	Ft/db
Mosdóasztal szélessége: 65 cm					
501.658.01.1	Korpusz: fehér / matt bevonat Előlap: fehér / fényezett, erősen csillogó	59,7	60,5	39,7	126 000
501.658.42.1	Korpusz: világosszürke / matt bevonat Előlap: világosszürke / fényezett, erősen csillogó	59,7	60,5	39,7	126 000

Szállítható: április 2021

Kombinálható ezzel

- Geberit Selnova Compact mosdó → o. 335
- Geberit Selnova Compact mosdó pakolófelülettel → o. 336

Kiegészítők

- A kiegészítők áttekintése – Geberit Renova Compact fürdőszobabútor

WC-k

Fali WC-k

Geberit Selnova Compact fali WC, mélyöblítésű, rövidített kivitel, Rimfree

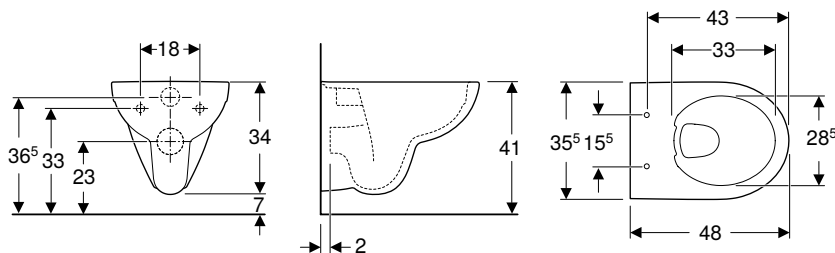

Felhasználási területek

- Falsík alatti öblítőtartályokhoz
- Nyomó-öblítő szelephez

Műszaki adatok

Alapanyag	Szsaniterkerámia
-----------	------------------

Tulajdonságok

- Falra szerelhető
- Mélyöblítésű WC
- Rimfree
- 1. típus, teljes mennyiség 6 / 5 l, EN 997 szerint
- 4.5 literrel öblít
- Rövidített kivitel

Cikksz.	Szín / felület	B [cm]	H [cm]	T [cm]	Ft/db
500.349.01.1	Fehér	35,5	34	48	49 400

Kiegészítőleg megrendelendő

- WC-ülőke

Kombinálható ezzel

- Geberit Selnova Compact WC-ülőke, rögzítés felülről → o. 348

Kiegészítők

- Geberit rögzítési anyag fali WC-hez és fali bidékhez → o. 482

Geberit Selnova Compact fali WC mélyöblítésű, rövidített kivitel, zárt forma, Rimfree

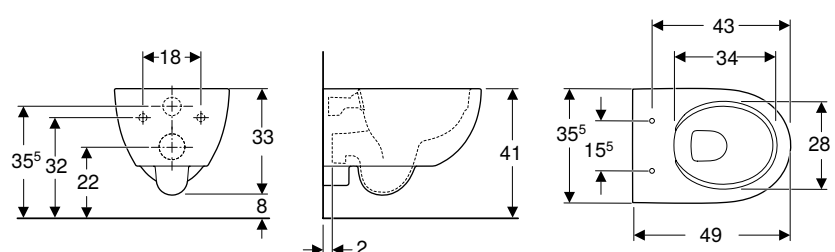

Felhasználási területek

- Falsík alatti öblítőtartályokhoz
- Nyomó-öblítő szelephez
- Kis fürdőszobákba vagy vendég WC helyiségekbe történő beépítésre

Tulajdonságok

- Falra szerelhető
- Mélyöblítésű WC
- Rimfree
- 1. típus, teljes mennyiség 6 / 5 l, EN 997 szerint
- 4.5 literrel öblít
- Zárt kivitel
- Rövidített kivitel
- Padlótól való távolság 8 cm

Cikksz.	Szín / felület	B [cm]	H [cm]	T [cm]	Ft/db
500.377.01.2	Fehér	35,5	33	49	67 000

Kiegészítőleg megrendelendő

- WC-ülőke

Kombinálható ezzel

- Geberit Selnova WC-ülőke, rögzítés felülről → o. 285

Geberit Selnova Compact fali WC mélyöblítésű, szögletes design, rövidített kivitel, Rimfree

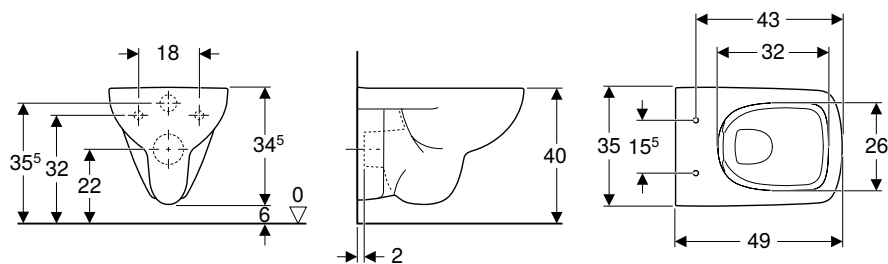

Felhasználási területek

- Falsík alatti öblítőtartályokhoz
- Nyomó-öblítő szelephez
- Kis fürdőszobákba vagy vendég WC helyiségekbe történő beépítésre

Tulajdonságok

- Falra szerelhető
- Mélyöblítésű WC
- Rimfree
- Szögletes design
- 1. típus, teljes mennyiség 4 l, EN 997 szerint
- 4.5 literrel öblít
- Rövidített kivitel
- Padlótól való távolság 6 cm

Műszaki adatok

Alapanyag	Szsaniterkerámia
-----------	------------------

Cikksz.	Szín / felület	B [cm]	H [cm]	T [cm]	Ft/db
500.280.01.1	Fehér	35	34,5	49	53 500

Szállítható: április 2021

Kiegészítőleg megrendelendő

- WC-ülőke

Kombinálható ezzel

- Geberit Selnova Compact WC-ülőke, szögletes design, rögzítés felülről → o. 349

Kiegészítők

- Geberit rögzítési anyag fali WC-hez és fali bidékhez → o. 482

Geberit Selnova Compact fali WC, mélyöblítésű, rövidített kivitel, szögletes design

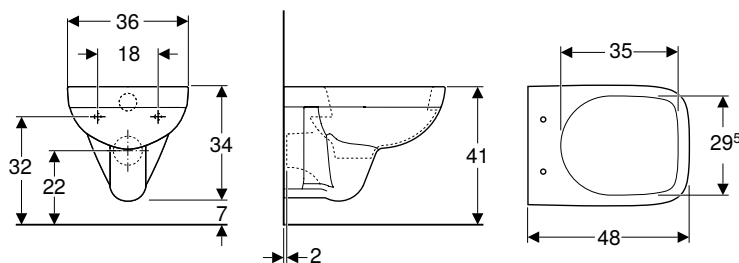

Felhasználási területek

- Falsík alatti öblítőtartályokhoz
- Nyomó-öblítő szelephez
- Kis fürdőszobákba vagy vendég WC helyiségekbe történő beépítésre

Tulajdonságok

- Falra szerelhető
- Mélyöblítésű WC
- Öblítőperemmel
- 1. típus, teljes mennyiség 6 / 4 l, EN 997 szerint
- Rövidített kivitel

Műszaki adatok

Alapanyag	Szsaniterkerámia
-----------	------------------

Cikksz.	Szín / felület	B [cm]	H [cm]	T [cm]	Ft/db
500.263.01.1	Fehér	36	34	48	40 600

Kiegészítőleg megrendelendő

- WC-ülőke

Kombinálható ezzel

- Geberit Selnova Square WC-ülőke, rögzítés felülről → o. 322

Álló WC-k

Új

Geberit Selnova Compact álló WC mélyöblítésű, falhoz illeszkedő, részben zárt forma, rövidített kivitel, Rimfree

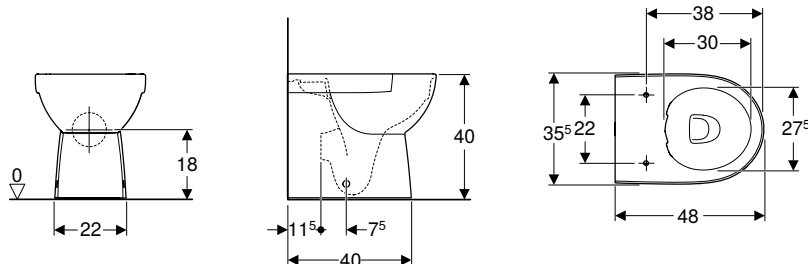

Műszaki adatok

Alapanyag	Szsaniterkerámia
-----------	------------------

Tulajdonságok

- Talpon álló
- Falhoz illeszkedő
- Mélyöblítésű WC
- Rimfree
- Alsó vagy hátsó kifolyású
- 1. típus, teljes mennyiség 6 / 5 / 4 l, EN 997 szerint
- Rejtett rögzítés
- Részben zárt kivitel
- Rövidített kivitel

Szállítási terjedelem

- Rögzítőanyag

Cikksz.	Szín / felület	B [cm]	H [cm]	T [cm]	Ft/db
500.394.01.1	Fehér	35,5	40	48	53 500

Szállítható: április 2021

Kiegészítőleg megrendelendő

- WC-ülőke

Kombinálható ezzel

- Geberit Selnova Compact WC-ülőke, rögzítés felülről → o. 349

Geberit Selnova Compact álló WC falon kívüli öblítőtartályokhoz, mélyöblítésű, többirányú kiömlésű, részben zárt forma, rövidített kivitel, Rimfree

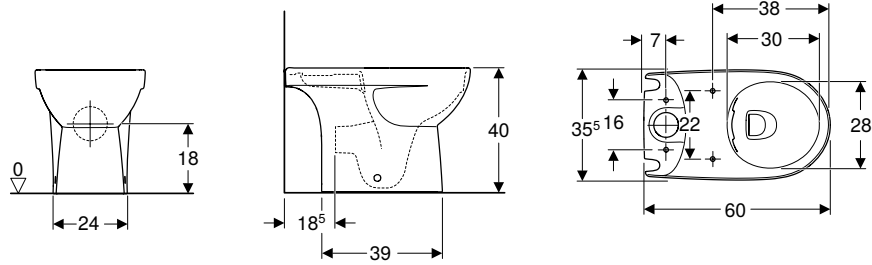

Felhasználási területek

- Monoblokkos falon kívüli öblítőtartályhoz

Műszaki adatok

Alapanyag	Szaniterkerámia
-----------	-----------------

Tulajdonságok

- Talpon álló
- Mélyöblítésű WC
- Rimfree
- 1. típus, teljes mennyiség 6 l, EN 997 szerint
- Univerzális kifolyású
- Részben zárt kivitel
- Rejtett rögzítés
- Rövidített kivitel

Szállítási terjedelem

- Rögzítőanyag

Cikksz.	Szín / felület	B [cm]	H [cm]	T [cm]	Ft/db
500.478.01.1	Fehér	35,5	40	60	46 700

Szállítható: április 2021

Kiegészítőleg megrendelendő

- Öblítőtartály
- WC-ülőke

Kombinálható ezzel

- Geberit Selnova Square falon kívüli öblítőtartály, 2 mennyiségű öblítés, oldalsó vízcsatlakozás, WC-hez, Rimfree → o. 324
- Geberit Selnova Square falon kívüli öblítőtartály, 2 mennyiségű öblítés, oldalsó vízcsatlakozás, megfordítható, WC-hez, Rimfree → o. 324
- Geberit Selnova Compact WC-ülőke, rögzítés felülről → o. 349

WC-ülőkék

Geberit Selnova Compact WC-ülőke, rögzítés felülről

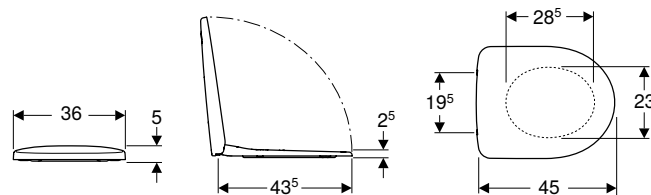

Műszaki adatok

Alapanyag	Duroplast
-----------	-----------

Cikksz.	Szín / felület	Gyorskioldó csuklópántok	Lecsapódás gátlós	Rögzítés	Csuklópánt anyaga	Ft/db
501.575.01.1	Fehér	Nem	Nem	Felső	Rozsdamentes acél	13 800
501.576.01.1	Fehér	Nem	Igen	Felső	Krómozott sárgaréz	20 000
501.577.01.1	Fehér	Igen	Igen	Felső	Krómozott sárgaréz	24 600

Kombinálható ezzel

- Geberit Selnova Compact fali WC, mélyöblítésű, rövidített kivitel, Rimfree → o. 345

Új

Geberit Selnova Compact WC-ülőke, rögzítés felülről

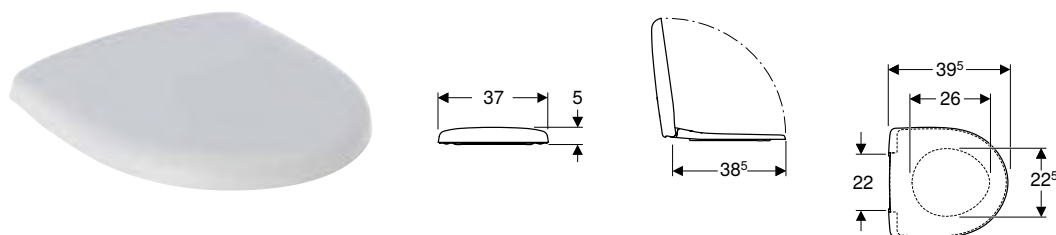

Műszaki adatok

Alapanyag	Duroplast
-----------	-----------

Cikksz.	Szín / felület	Gyorskioldó csuklópántok	Leccsapódás gátlós	Rögzítés	Csuklópánt anyaga	Ft/db
501.877.00.1	Fehér	Nem	Nem	Felső	Krómozott sárgaréz	15 300
501.878.00.1	Fehér	Nem	Igen	Felső	Krómozott sárgaréz	21 500
501.931.00.1	Fehér	Igen	Igen	Felső	Krómozott sárgaréz	26 100

Szállítható: április 2021

Kombinálható ezzel

- Geberit Selnova Compact álló WC mélyöblítésű, falhoz illeszkedő, részben zárt forma, rövidített kivitel, Rimfree → o. 347
- Geberit Selnova Compact álló WC falon kívüli öblítőtartályokhoz, mélyöblítésű, többirányú kiömlésű, részben zárt forma, rövidített kivitel, Rimfree → o. 348

Új

Geberit Selnova Compact WC-ülőke, szögletes design, rögzítés felülől

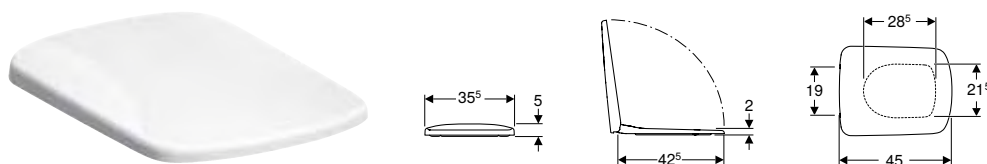

Műszaki adatok

Alapanyag	Duroplast
-----------	-----------

Tulajdonságok

- Duroplast fedél
- Szögletes design
- Wrap over WC-fedél

Cikksz.	Szín / felület	Gyorskioldó csuklópántok	Leccsapódás gátlós	Rögzítés	Csuklópánt anyaga	Ft/db
501.928.01.1	Fehér	Nem	Nem	Felső	Rozsdamentes acél	16 900
501.929.01.1	Fehér	Nem	Igen	Felső	Krómozott sárgaréz	23 100
501.930.01.1	Fehér	Igen	Igen	Felső	Krómozott sárgaréz	27 700

Szállítható: április 2021

Kombinálható ezzel

- Geberit Selnova Compact fali WC mélyöblítésű, szögletes design, rövidített kivitel, Rimfree → o. 346

Bidék

Fali bidék

Geberit Selnova Compact fali bidé, rövidített kivitel, szögletes design

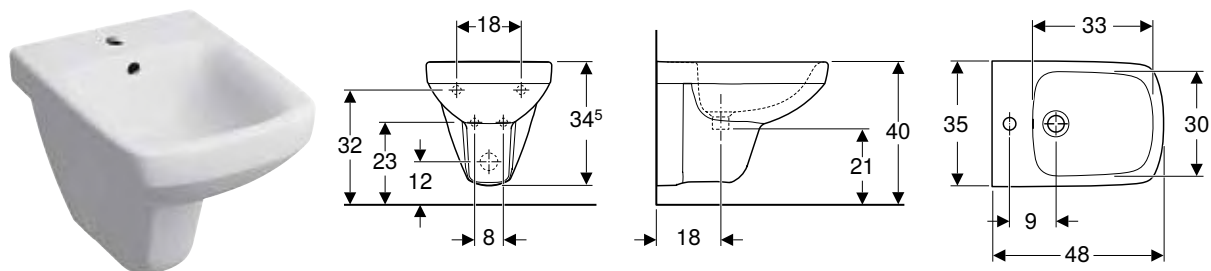

Felhasználási területek

- Egykaros csaptelepekhez flexibilis csővel

Műszaki adatok

Alapanyag	Szsaniterkerámia
-----------	------------------

Tulajdonságok

- Falra szerelhető
- Rejtett vízcsatlakozás
- Rövidített kivitel

Cikksz.	Szín / felület	Túlfolyó	B [cm]	H [cm]	T [cm]	Ft/db
500.272.01.1	Fehér	Látható	35	34,5	48	36 100

Kiegészítők

- Geberit rögzítési anyag fali WC-hez és fali bidékhez → o. 482

Geberit Selnova Compact fali bidé, rövidített kivitel

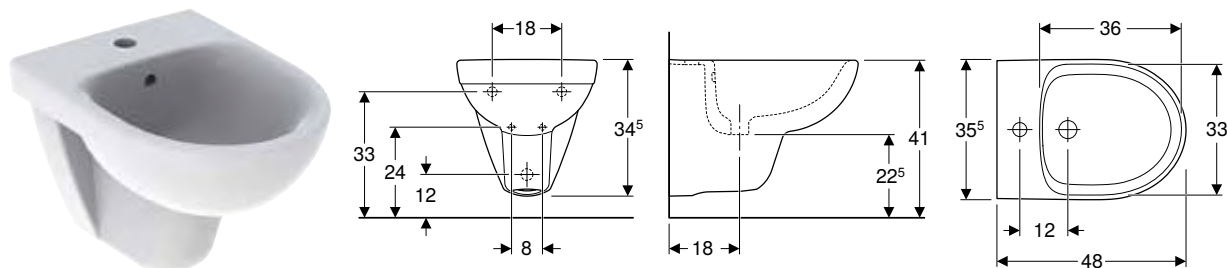

Felhasználási területek

- Egykaros csaptelepekhez flexibilis csővel

Műszaki adatok

Alapanyag	Szsaniterkerámia
-----------	------------------

Tulajdonságok

- Falra szerelhető
- Rejtett vízcsatlakozás
- Rövidített kivitel

Cikksz.	Szín / felület	Túlfolyó	B [cm]	H [cm]	T [cm]	Ft/db
500.368.01.1	Fehér	Látható	35,5	34,5	48	32 400

Kiegészítők

- Geberit rögzítési anyag fali WC-hez és fali bidékhez → o. 482

Álló bidék

Új

Geberit Selnova Compact álló bidé, falhoz illeszkedő, részben zárt forma, rövidített kivitel

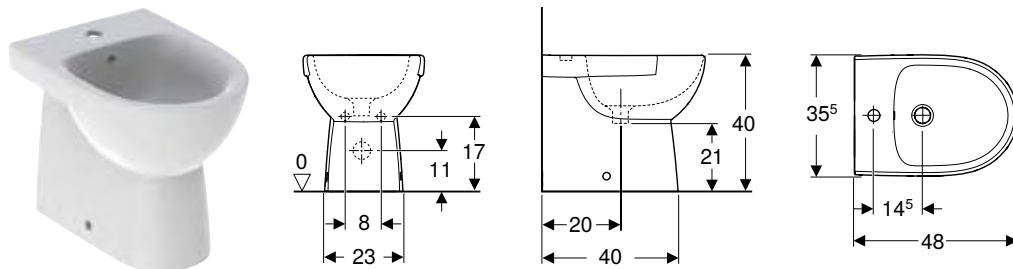

Műszaki adatok

Alapanyag	Szsaniterkerámia
-----------	------------------

Tulajdonságok

- Talpon álló
- Falhoz illeszkedő
- Rejtett vízcsatlakozás
- Rejtett rögzítés
- Részben zárt kivitel
- Rövidített kivitel

Szállítási terjedelem

- Rögzítőanyag

Cikksz.	Szín / felület	B [cm]	H [cm]	T [cm]	Ft/db
500.482.01.1	Fehér	35,5	40	48	48 200

Szállítható: április 2021

Kiegészítőleg megrendelendő

- Csőszifon



Geberit Selnova Comfort

Mosdók.....	354
Mosdók akadálymentes	354
WC-k	355
Fali WC-k.....	355
Álló WC-k, magasított	358
WC-ülőkék, akadálymentes	359
WC-ülőkarimák.....	360

Mosdók

Mosdók akadálymentes

Geberit Selnova Comfort mosdó, akadálymentes

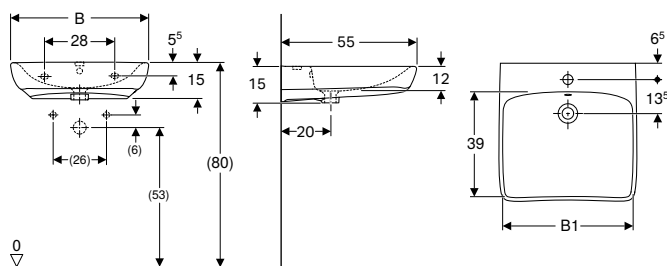

Felhasználási területek

- Kerekesszékesek számára alkalmas kivitel

Tulajdonságok

- Ergonomikusan kialakított elülső oldal
- Lapos mosdó

Műszaki adatok

Alapanyag	Szsaniterkerámia
-----------	------------------

Cikksz.	Szín / felület	Csapfurat	Túlfolyó	B1 [cm]	H [cm]	T [cm]	Ft/db
B / szélesség: 55 cm							
500.302.01.1	Fehér	Középen	Látható	48	15	55	27 100
500.187.01.1	Fehér	Középen	Nélkül	48	15	55	27 100
B / szélesség: 65 cm							
500.292.01.1	Fehér	Középen	Látható	58	15	55	33 100
500.188.01.1	Fehér	Középen	Nélkül	58	15	55	33 100

Kiegészítők

- Geberit helytakarékos kivitelű mosdósifon, nyomó működtetésű, külső szelepfedéllel → o. 486
- Geberit rögzítési anyag mosdóhoz → o. 474

Geberit Selnova Comfort Square mosdó, akadálymentes

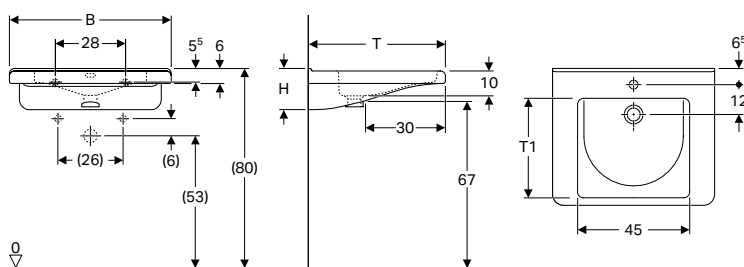

Felhasználási területek

- Kerekesszékesek számára alkalmas kivitel

Tulajdonságok

- Szögletes design
- Ergonomikusan kialakított elülső oldal
- Ergonomikusan kialakított felület a kéznek
- Beépített fogantyúval
- Lapos mosdó
- Belső medence két szinttel, részleges feltöltéshez
- Mélyedés közvetlen tükörfelhelyezéshez

Műszaki adatok

Alapanyag	Szsaniterkerámia
-----------	------------------

Cikksz.	Szín / felület	Csapfurat	Túlfolyó	H [cm]	T [cm]	T1 [cm]	Ft/db
B / szélesség: 55 cm							
500.785.00.1	Fehér	Középen	Látható	15,5	52,5	37,5	51 500
500.786.00.1	Fehér	Középen	Nélkül	15,5	52,5	37,5	51 500
500.787.01.1	Fehér	Nélkül	Nélkül	15,5	52,5	37,5	51 500
B / szélesség: 65 cm							
500.788.01.1	Fehér	Középen	Látható	15,5	55	40	64 000
500.789.01.1	Fehér	Középen	Nélkül	15,5	55	40	64 000
500.790.01.1	Fehér	Nélkül	Nélkül	15,5	55	40	64 000

Kiegészítők

- Geberit lefolyószelep szabad összefolyóval és szelepfedéllel → o. 483
- Geberit búrasifon mosdóhoz, helytakarékos típus, hátsó kifolyású → o. 484
- Geberit rögzítési anyag mosdóhoz → o. 474

WC-k

Fali WC-k

Geberit Selnova Comfort Square fali WC, laposöblítésű

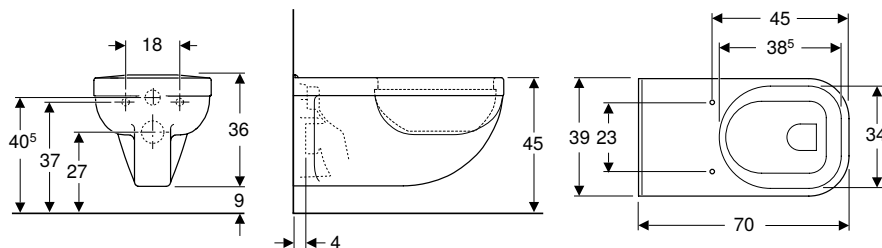

Felhasználási területek

- Falsík alatti öblítőtartályokhoz
- Nyomó-öblítő szelephez

Műszaki adatok

Alapanyag	Szaniterkerámia
-----------	-----------------

Tulajdonságok

- Falra szerelhető
- Laposöblítésű WC
- Öblítőperemmel
- 1. típus, teljes mennyiség 6 l, EN 997 szerint
- 41 cm megnövelt kerámia felső szél standard rögzítési magasság mellett
- Padlótól való távolság 7 cm
- Kerámiaperem befelé lejtéssel a WC-ülőke oldalirányú elcsúszása ellen

Cikksz.	Szín / felület	B [cm]	H [cm]	T [cm]	Ft/db
500.792.01.1	Fehér	39	36	70	101 000

Kiegészítőleg megrendelendő

- WC-ülőke

Kombinálható ezzel

- Geberit Selnova Comfort Square WC-ülőke akadálymentes, szögletes design, rögzítés alulról → o. 360
- Geberit Selnova Comfort Square WC-ülőkarima akadálymentes, szögletes design, rögzítés alulról → o. 361

Kiegészítők

- Geberit rögzítési anyag fali WC-hez és fali bidékhez → o. 482

Geberit Selnova Comfort fali WC, mélyöblítésű, hosszabb kivitel

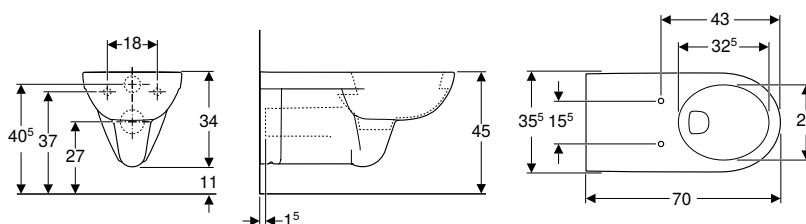

Felhasználási területek

- Falsík alatti öblítőtartályokhoz
- Nyomó-öblítő szelephez
- Kerekesszékesek számára alkalmas kivitel

Műszaki adatok

Alapanyag	Szaniterkerámia
-----------	-----------------

Tulajdonságok

- Falra szerelhető
- Mélyöblítésű WC
- Öblítőperemmel
- 1. típus, teljes mennyiség 6 / 4 l, EN 997 szerint
- Hosszabb kivitel

Cikksz.	Szín / felület	B [cm]	H [cm]	T [cm]	Ft/db
500.261.01.1	Fehér	35,5	34	70	65 500

Kiegészítőleg megrendelendő

- WC-ülőke



Geberit Selnova Comfort

WC-k
Fali WC-k

Kombinálható ezzel

- Geberit Selnova Comfort WC-ülőke akadálymentes, rögzítés felülről → o. 359
- Geberit Selnova Comfort WC-ülőke akadálymentes, rögzítés alulról → o. 359
- Geberit Selnova Comfort akadálymentes WC-ülőkarima, antibakteriális, rögzítés felülről → o. 361
- Geberit Selnova Comfort akadálymentes WC-ülőkarima, antibakteriális, rögzítés alulról → o. 361
- Geberit Selnova Comfort WC-ülőkarima akadálymentes, rögzítés felülről → o. 360

Kiegészítők

- Geberit rögzítési anyag fali WC-hez és fali bidékhez → o. 482



- Szerelési mód függvényében szükség lehet a Geberit csatlakozókészletre fali WC-hez, 30 cm hosszban

Geberit Selnova Comfort fali WC, mélyöblítésű, hosszabb kivitel, Rimfree

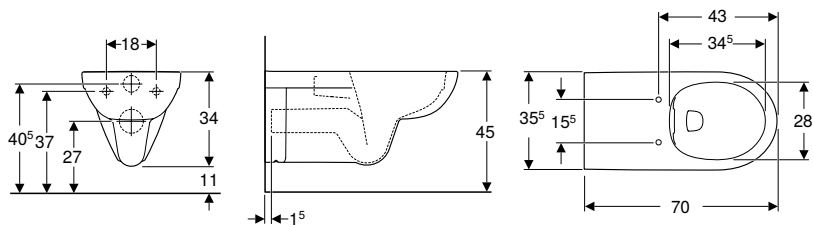

Felhasználási területek

- Falsík alatti öblítőtartályokhoz
- Nyomó-öblítő szelephez
- Kerekesszékesek számára alkalmas kivitel

Műszaki adatok

Alapanyag	Szsaniterkerámia
-----------	------------------

Tulajdonságok

- Falra szerelhető
- Mélyöblítésű WC
- Rimfree
- 1. típus, teljes mennyiség 6 / 4 l, EN 997 szerint
- Hosszabb kivitel

Cikksz.	Szín / felület	B [cm]	H [cm]	T [cm]	Ft/db
500.262.01.1	Fehér	35,5	34	70	80 500

Kiegészítőleg megrendelendő

- WC-ülőke
- Öblítőcső meghosszabbított

Kombinálható ezzel

- Geberit Selnova Comfort WC-ülőke akadálymentes, rögzítés felülről → o. 359
- Geberit Selnova Comfort WC-ülőke akadálymentes, rögzítés alulról → o. 359
- Geberit Selnova Comfort akadálymentes WC-ülőkarima, antibakteriális, rögzítés felülről → o. 361
- Geberit Selnova Comfort akadálymentes WC-ülőkarima, antibakteriális, rögzítés alulról → o. 361
- Geberit Selnova Comfort WC-ülőkarima akadálymentes, rögzítés felülről → o. 360

Kiegészítők

- Geberit rögzítési anyag fali WC-hez és fali bidékhez → o. 482

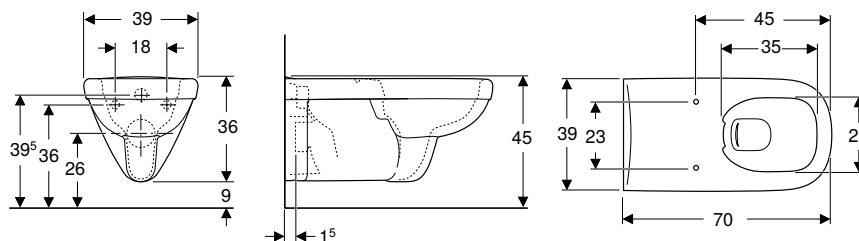

- Szerelési mód függvényében szükség lehet a Geberit csatlakozókészletre fali WC-hez, 30 cm hosszban

Geberit Selnova Comfort Square fali WC mélyöblítésű, hosszabb kivitel, Rimfree**Felhasználási területek**

- Falsík alatti öblítőtartályokhoz
- Nyomó-öblítő szelephez

Műszaki adatok

Alapanyag	Szaniterkerámia
-----------	-----------------

Szállítási terjedelem

- Öblítőcső meghosszabbított

Tulajdonságok

- Falra szerelhető
- Mélyöblítésű WC
- Rimfree
- 1. típus, teljes mennyiség 6 / 5 l, EN 997 szerint
- 4.5 literrel öblít
- Hosszabb kivitel
- Kerámiaperem befelé lejtéssel a WC-ülőke oldalirányú elcsúszása ellen
- Szögletes design

Cikksz.	Szín / felület	B [cm]	H [cm]	T [cm]	Ft/db
500.791.01.1	Fehér	39	36	70	95 000

Kiegészítőleg megrendelendő

- WC-ülőke

Kombinálható ezzel

- Geberit Selnova Comfort Square WC-ülőke akadálymentes, szögletes design, rögzítés alulról → o. 360
- Geberit Selnova Comfort Square WC-ülőkarima akadálymentes, szögletes design, rögzítés alulról → o. 361

Kiegészítők

- Geberit rögzítési anyag fali WC-hez és fali bidékhez → o. 482

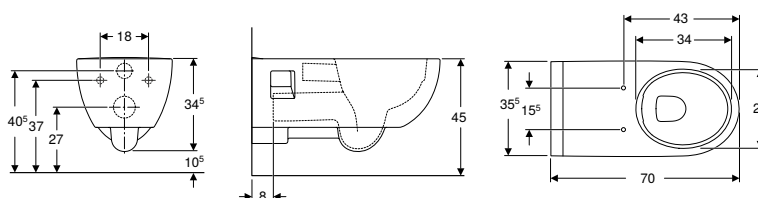
Geberit Selnova Comfort fali WC, mélyöblítésű, részben zárt forma, hosszabb kivitel, Rimfree**Felhasználási területek**

- Falsík alatti öblítőtartályokhoz
- Nyomó-öblítő szelephez

Műszaki adatok

Alapanyag	Szaniterkerámia
-----------	-----------------

Szállítási terjedelem

- Öblítőcső meghosszabbított

Cikksz.	Szín / felület	B [cm]	H [cm]	T [cm]	Ft/db
500.693.01.2	Fehér	35,5	34,5	70	109 000

Kiegészítőleg megrendelendő

- WC-ülőke

Kombinálható ezzel

- Geberit Selnova Comfort WC-ülőke akadálymentes, rögzítés felülről → o. 359
- Geberit Selnova Comfort akadálymentes WC-ülőkarima, antibakteriális, rögzítés felülről → o. 361

Kiegészítők

- Geberit rögzítési anyag fali WC-hez és fali bidékhez → o. 482



- Szerelési mód függvényében szükség lehet a Geberit csatlakozókészletre fali WC-hez, 30 cm hosszban

Álló WC-k, magasított

Új

Geberit Selnova Comfort álló WC falon kívüli öblítőtartályokhoz monoblokk, mélyöblítésű, hátsó kifolyású, magasított, Rimfree

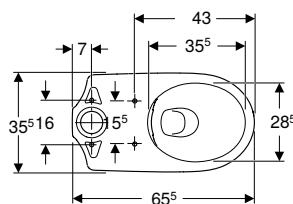
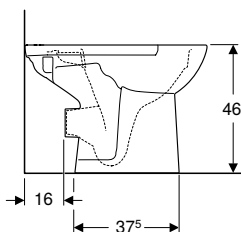
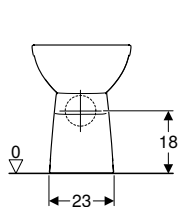

Felhasználási területek

- Monoblokkos falon kívüli öblítőtartályhoz

Szállítási terjedelem

- Rögzítőanyag

Tulajdonságok

- Talpon álló
- Hátsó kifolyású
- Megemelt, 46 cm ülőkemagasság
- Rimfree
- Mélyöblítésű WC
- 1. típus, teljes mennyiség 6 l, EN 997 szerint

Cikksz.	Szín / felület	B [cm]	H [cm]	T [cm]	Ft/db
500.486.01.1	Fehér	35,5	46	65,5	54 000

Szállítható: április 2021

Kombinálható ezzel

- Geberit Selnova Square falon kívüli öblítőtartály, 2 mennyiségű öblítés, oldalsó vízcsatlakozás, WC-hez, Rimfree → o. 324
- Geberit Selnova Square falon kívüli öblítőtartály, 2 mennyiségű öblítés, oldalsó vízcsatlakozás, megfordítható, WC-hez, Rimfree → o. 324
- Geberit Selnova Comfort akadálymentes WC-ülőkarima, antibakteriális, rögzítés felülről → o. 361
- Geberit Selnova Comfort WC-ülőke akadálymentes, rögzítés felülről → o. 359
- Geberit Selnova Comfort WC-ülőkarima akadálymentes, rögzítés felülről → o. 360
- Geberit Selnova Comfort akadálymentes WC-ülőkarima, antibakteriális, rögzítés alulról → o. 361
- Geberit Selnova Comfort WC-ülőke akadálymentes, rögzítés alulról → o. 359
- Geberit Selnova WC-ülőke, rögzítés alulról → o. 285
- Geberit Selnova WC-ülőke WC-ülőkarimával gyerekeknek, rögzítés felülről → o. 286
- Geberit Selnova WC-ülőke, rögzítés felülről → o. 285
- Geberit Selnova WC-ülőke műanyag csuklópánt, rögzítés alulról → o. 284

Geberit Selnova Comfort álló WC falon kívüli öblítőtartályokhoz monoblokk, mélyöblítésű, magasított

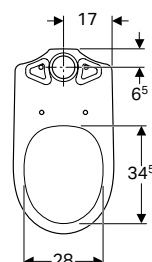
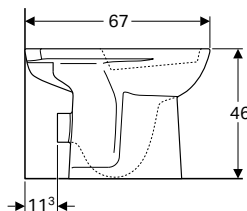
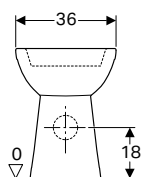

Felhasználási területek

- Monoblokkos falon kívüli öblítőtartályhoz

Műszaki adatok

Alapanyag	Szsaniterkerámia
-----------	------------------

Szállítási terjedelem

- Rögzítőanyag

Tulajdonságok

- Talpon álló
- Mélyöblítésű WC
- Öblítőperemmel
- Hátsó kifolyású
- Megemelt, 46 cm ülőkemagasság

Cikksz.	Szín / felület	B [cm]	H [cm]	T [cm]	Ft/db
500.284.01.1	Fehér	36	46	67	45 100

Kiegészítőleg megrendelendő

- Öblítőtartály
- WC-ülőke

Kombinálható ezzel

- Geberit Selnova Square falon kívüli öblítőtartály, 2 mennyiséges öblítés, oldalsó vízcsatlakozás, WC-hez, öblítőperemmel → o. 323
- Geberit Selnova falon kívüli öblítőtartály, monoblokk, két mennyiséges öblítés, oldalsó vízcsatlakozással → o. 286
- Geberit Selnova WC-ülőke, rögzítés felülről → o. 285
- Geberit Selnova WC-ülőke, rögzítés alulról → o. 285
- Geberit Selnova WC-ülőke WC-ülőkarral gyerekeknek, rögzítés felülről → o. 286
- Geberit Selnova Comfort WC-ülőke akadálymentes, rögzítés felülről → o. 359
- Geberit Selnova Comfort WC-ülőke akadálymentes, rögzítés alulról → o. 359
- Geberit Selnova Comfort akadálymentes WC-ülőkarral, antibakteriális, rögzítés felülről → o. 361
- Geberit Selnova Comfort WC-ülőkarral akadálymentes, rögzítés felülről → o. 360
- Geberit Selnova Comfort akadálymentes WC-ülőkarral, antibakteriális, rögzítés alulról → o. 361

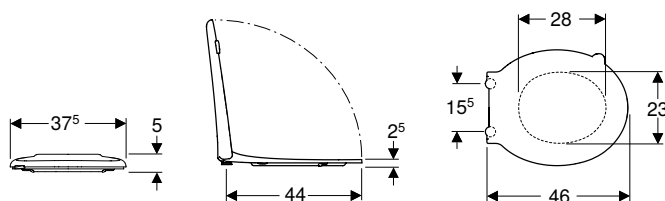
WC-ülőkék, akadálymentes**Geberit Selnova Comfort WC-ülőke akadálymentes, rögzítés felülről****Műszaki adatok**

Alapanyag	Duroplast
-----------	-----------

Tulajdonságok

- Wrap over WC-fedél

Cikksz.	Szín / felület	Lecsapódás gátlós	Rögzítés	Csuklópánt anyaga	Ft/db
501.559.01.1	Fehér	Nem	Felső	Rozsdamentes acél	26 300
501.560.01.1	Kármin vörös	Nem	Felső	Rozsdamentes acél	27 700

Kombinálható ezzel

- Geberit Selnova Comfort fali WC, mélyöblítésű, hosszabb kivitel → o. 355
- Geberit Selnova Comfort fali WC, mélyöblítésű, részben zárt forma, hosszabb kivitel, Rimfree → o. 357
- Geberit Selnova Comfort fali WC, mélyöblítésű, hosszabb kivitel, Rimfree → o. 356
- Geberit Selnova Comfort álló WC falon kívüli öblítőtartályokhoz monoblokk, mélyöblítésű, magasított → o. 358

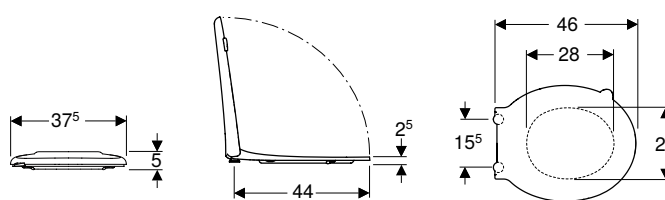
Geberit Selnova Comfort WC-ülőke akadálymentes, rögzítés alulról**Műszaki adatok**

Alapanyag	Duroplast
-----------	-----------

Tulajdonságok

- Wrap over WC-fedél
- Antibakteriális

Cikksz.	Szín / felület	Lecsapódás gátlós	Rögzítés	Csuklópánt anyaga	Ft/db
500.133.00.1	Fehér	Nem	Alsó	Rozsdamentes acél	28 600
500.133.00.2	Kármin vörös	Nem	Alsó	Rozsdamentes acél	31 000

Kombinálható ezzel

- Geberit Selnova Comfort fali WC, mélyöblítésű, hosszabb kivitel → o. 355
- Geberit Selnova Comfort fali WC, mélyöblítésű, hosszabb kivitel, Rimfree → o. 356
- Geberit Selnova Comfort álló WC falon kívüli öblítőtartályokhoz monoblokk, mélyöblítésű, hátsó kifolyású, magasított, Rimfree → o. 358
- Geberit Selnova Comfort álló WC falon kívüli öblítőtartályokhoz monoblokk, mélyöblítésű, magasított → o. 358
- Geberit Vitalis fali WC, mélyöblítésű, hosszabb kivitel → o. 481

Geberit Selnova Comfort Square WC-ülőke akadálymentes, szögletes design, rögzítés alulról

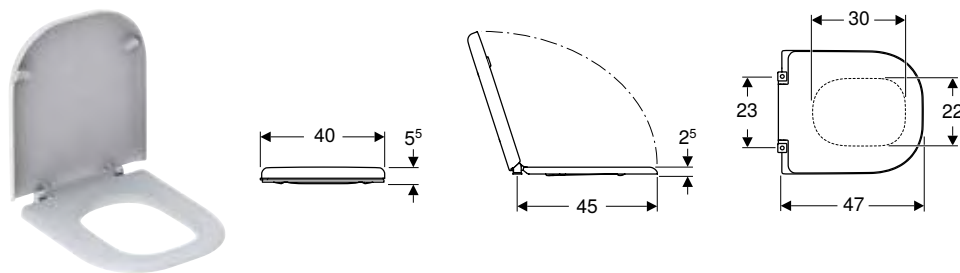

Műszaki adatok

Alapanyag	Duroplast
-----------	-----------

Tulajdonságok

- Akadálymentes
- Rozsdamentes acél csuklópánttengely, átmenő
- Szögletes design
- Wrap over WC-fedél
- Antibakteriális
- A ferde ülőkepárnák belenyúlnak a kerámiába a lekerekítéseknél, megakadályozva így az ülőke oldalirányú elcsúszását

Cikksz.	Szín / felület	Leccsapódás gátlós	Rögzítés	Csuklópánt anyaga	Ft/db
500.793.01.1	Fehér	Nem	Alsó	Rozsdamentes acél	29 200

Kombinálható ezzel

- Geberit Selnova Comfort Square fali WC mélyöblítésű, hosszabb kivitel, Rimfree → o. 357
- Geberit Selnova Comfort Square fali WC, laposöblítésű → o. 355

WC-ülőkarimák

Geberit Selnova Comfort WC-ülőkarima akadálymentes, rögzítés felülről

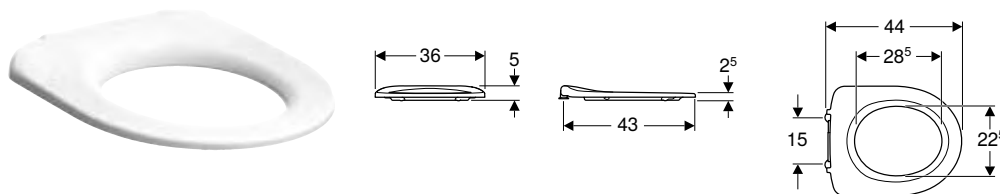

Műszaki adatok

Alapanyag	Duroplast
-----------	-----------

Tulajdonságok

- Akadálymentes
- Csuklópánttengellyel

Cikksz.	Szín / felület	Leccsapódás gátlós	Rögzítés	Csuklópánt anyaga	Ft/db
500.340.01.1	Fehér	Nem	Felső	Rozsdamentes acél	21 800

Kombinálható ezzel

- Geberit Selnova Comfort fali WC, mélyöblítésű, hosszabb kivitel → o. 355
- Geberit Selnova Comfort álló WC falon kívüli öblítőtartályokhoz monoblokk, mélyöblítésű, hátsó kifolyású, magasított, Rimfree → o. 358
- Geberit Selnova fali WC, mélyöblítésű → o. 275
- Geberit Selnova fali WC, mélyöblítésű, Rimfree → o. 275
- Geberit Selnova Comfort álló WC falon kívüli öblítőtartályokhoz monoblokk, mélyöblítésű, magasított → o. 358
- Geberit Selnova Comfort fali WC, mélyöblítésű, hosszabb kivitel, Rimfree → o. 356

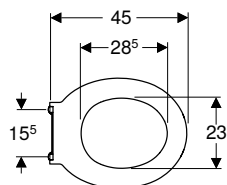
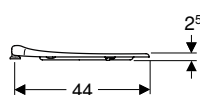
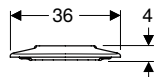
Geberit Selnova Comfort akadálymentes WC-ülőkarma, antibakteriális, rögzítés alulról**Műszaki adatok**

Alapanyag	Duroplast
-----------	-----------

Tulajdonságok

- Akadálymentes
- Csuklópánttengellyel
- Antibakteriális

Cikksz.	Szín / felület	Lecsapódás gátlós	Rögzítés	Csuklópánt anyaga	Ft/db
500.134.00.2	Kármin vörös	Nem	Alsó	Rozsdamentes acél	23 300
500.134.01.1	Fehér	Nem	Alsó	Rozsdamentes acél	21 100

Kombinálható ezzel

- Geberit Selnova Comfort fali WC, mélyöblítésű, hosszabb kivitel → o. 355
- Geberit Selnova Comfort fali WC, mélyöblítésű, hosszabb kivitel, Rimfree → o. 356
- Geberit Selnova Comfort álló WC falon kívüli öblítőtartályokhoz monoblokk, mélyöblítésű, hátsó kifolyású, magasított, Rimfree → o. 358
- Geberit Selnova Comfort álló WC falon kívüli öblítőtartályokhoz monoblokk, mélyöblítésű, magasított → o. 358

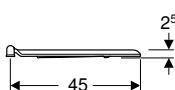
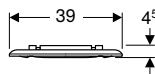
Geberit Selnova Comfort Square WC-ülőkarma akadálymentes, szögletes design, rögzítés alulról**Műszaki adatok**

Alapanyag	Duroplast
-----------	-----------

Tulajdonságok

- Akadálymentes
- Rozsdamentes acél csuklópánttengely, átmenő
- Szögletes design
- Antibakteriális
- A ferde ülőkepárnák belenyúlhatnak a kerámiába a lekerekítéseknél, megakadályozva így az ülőke oldalirányú elcsúszását

Cikksz.	Szín / felület	Lecsapódás gátlós	Rögzítés	Csuklópánt anyaga	Ft/db
500.794.01.1	Fehér	Nem	Alsó	Rozsdamentes acél	25 600

Kombinálható ezzel

- Geberit Selnova Comfort Square fali WC mélyöblítésű, hosszabb kivitel, Rimfree → o. 357
- Geberit Selnova Comfort Square fali WC, laposöblítésű → o. 355

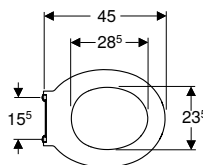
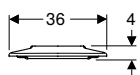
Geberit Selnova Comfort akadálymentes WC-ülőkarma, antibakteriális, rögzítés felülről**Műszaki adatok**

Alapanyag	Duroplast
-----------	-----------

Tulajdonságok

- Akadálymentes
- Rozsdamentes acél csuklópánttengely, átmenő
- Antibakteriális

Cikksz.	Szín / felület	Lecsapódás gátlós	Rögzítés	Csuklópánt anyaga	Ft/db
501.558.01.1	Fehér	Nem	Felső	Rozsdamentes acél	19 400
501.558.01.2	Kármin vörös	Nem	Felső	Rozsdamentes acél	20 700

Kombinálható ezzel

- Geberit Selnova Comfort fali WC, mélyöblítésű, hosszabb kivitel → o. 355
- Geberit Selnova Comfort fali WC, mélyöblítésű, hosszabb kivitel, Rimfree → o. 356
- Geberit Selnova Comfort fali WC, mélyöblítésű, részben zárt forma, hosszabb kivitel, Rimfree → o. 357
- Geberit Selnova Comfort álló WC falon kívüli öblítőtartályokhoz monoblokk, mélyöblítésű, magasított → o. 358
- Geberit Selnova Comfort álló WC falon kívüli öblítőtartályokhoz monoblokk, mélyöblítésű, hátsó kifolyású, magasított, Rimfree → o. 358











Geberit VariForm

Mosdók.....	364
A választék áttekintése – Geberit VariForm mosdók és mosdószelektények	365
Pultra ültethető mosdók.....	366
Beépíthető mosdók	370
Félig beépíthető mosdók	376
Alulról beépíthető mosdók	377
Fürdőszobabútorok.....	380
A tartozékok áttekintése – Geberit VariForm fürdőszobabútor	381
Mosdó-alsószelektények	382
Kiegészítők	385

Mosdók

A választék áttekintése – Geberit VariForm mosdók és mosdószelekrények

Geberit Magyarország, Szint: február 2021

				Geberit VariForm pultra ültethető mosdó, kerek	Geberit VariForm pultra ültethető mosdó, kerek, csaplyuk-peremmel	
				Külső átmérő 40 cm	Külső átmérő 45 cm	
Fehér, csaplyuk nélkül, túlfolyó nélkül				500.768.01.2		
Fehér, csaplyuk közepén, látható túlfolyó					500.769.01.2	
Fehér, középső csaplyuk, túlfolyó nélkül					500.770.01.2	
						
				→ o. 366	→ o. 366	
Szélesség 75 cm						
Geberit VariForm alsó szekrény pultra ültethető mosdóhoz, egy fiókkal, pakolófelülettel, búzzárral	501.159.00.1		Fehér	→ o. 382	✓	✓
	501.160.00.1		Láva	→ o. 382	✓	✓
	501.162.00.1		Hikoridió	→ o. 382	✓	✓
	501.163.00.1		Tölgy	→ o. 382	✓	✓
Szélesség 90 cm						
Geberit VariForm alsó szekrény pultra ültethető mosdóhoz, egy fiókkal, pakolófelülettel, búzzárral	501.165.00.1		Fehér	→ o. 382	✓	✓
	501.166.00.1		Láva	→ o. 382	✓	✓
	501.168.00.1		Hikoridió	→ o. 382	✓	✓
	501.169.00.1		Tölgy	→ o. 382	✓	✓
Szélesség 120 cm						
Geberit VariForm alsó szekrény pultra ültethető mosdóhoz, két fiókkal, pakolófelülettel, búzzárral	501.171.00.1		Fehér	→ o. 383	✓	✓
	501.172.00.1		Láva	→ o. 383	✓	✓
	501.174.00.1		Hikoridió	→ o. 383	✓	✓
	501.175.00.1		Tölgy	→ o. 383	✓	✓
Geberit VariForm alsó szekrény pultra ültethető mosdó, három fiókkal, pakolófelülettel és búzzárral	501.183.00.1		Fehér	→ o. 384	✓	✓
	501.184.00.1		Láva	→ o. 384	✓	✓
	501.186.00.1		Hikoridió	→ o. 384	✓	✓
	501.187.00.1		Tölgy	→ o. 384	✓	✓
Szélesség 135 cm						
Geberit VariForm alsó szekrény pultra ültethető mosdóhoz, két fiókkal, pakolófelülettel, búzzárral	501.177.00.1		Fehér	→ o. 383	✓	✓
	501.178.00.1		Láva	→ o. 383	✓	✓
	501.180.00.1		Hikoridió	→ o. 383	✓	✓
	501.181.00.1		Tölgy	→ o. 383	✓	✓
Geberit VariForm alsó szekrény pultra ültethető mosdó, három fiókkal, pakolófelülettel és búzzárral	501.189.00.1		Fehér	→ o. 384	✓	✓
	501.190.00.1		Láva	→ o. 384	✓	✓
	501.192.00.1		Hikoridió	→ o. 384	✓	✓
	501.193.00.1		Tölgy	→ o. 384	✓	✓

✓ Kompatibilis

Pultra ültethető mosdók

Geberit VariForm pultra ültethető mosdó, kerek

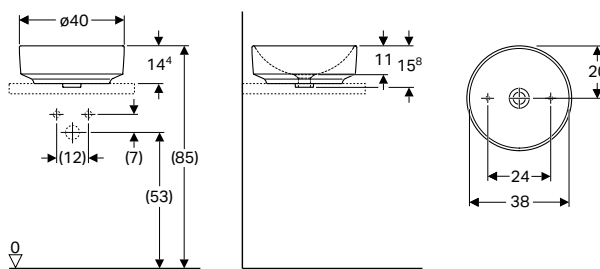

Felhasználási területek

- Munkalapra való szereléshez

Műszaki adatok

Alapanyag	Szsaniterkerámia
-----------	------------------

Tulajdonságok

- Minden VariForm fürdőszobabútorhoz megfelelő
- Kerek
- Egyszerű felszerelhetőség a szállítási terjedelem részét képező vágósablonnak köszönhetően

Szállítási terjedelem

- Rögzítőanyag

Cikksz.	Szín / felület	Csapfurat	Túlfolyó	H [cm]	Ft/db
D / külső átmérő: 40 cm					
500.768.01.2	Fehér	Nélkül	Nélkül	15,8	44 400

Kombinálható ezzel

- Geberit VariForm alsó szekrény pultra ültethető mosdóhoz, egy fiókkal, pakolófelülettel, búzzárral → o. 382
- Geberit VariForm alsó szekrény pultra ültethető mosdóhoz, két fiókkal, pakolófelülettel, búzzárral → o. 383
- Geberit VariForm alsó szekrény pultra ültethető mosdó, három fiókkal, pakolófelülettel és búzzárral → o. 384

Kiegészítők

- Geberit lefolyószelep szabad összefolyóval és szelepfedéllel → o. 483

Geberit VariForm pultra ültethető mosdó, kerek, csaplyuk-peremmel

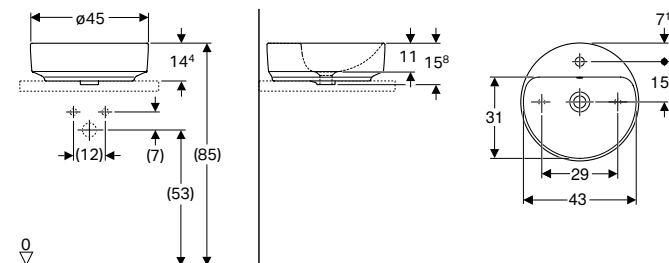

Felhasználási területek

- Munkalapra való szereléshez

Műszaki adatok

Alapanyag	Szsaniterkerámia
-----------	------------------

Tulajdonságok

- Minden VariForm fürdőszobabútorhoz megfelelő
- Kerek
- Egyszerű felszerelhetőség a szállítási terjedelem részét képező vágósablonnak köszönhetően

Szállítási terjedelem

- Rögzítőanyag

Cikksz.	Szín / felület	Csapfurat	Túlfolyó	H [cm]	Ft/db
D / külső átmérő: 45 cm					
500.769.01.2	Fehér	Középen	Látható	15,8	44 400
500.770.01.2*	Fehér	Középen	Nélkül	15,8	44 400

* Megbízásból történő gyártás

Kombinálható ezzel

- Geberit VariForm alsó szekrény pultra ültethető mosdóhoz, egy fiókkal, pakolófelülettel, búzzárral → o. 382
- Geberit VariForm alsó szekrény pultra ültethető mosdóhoz, két fiókkal, pakolófelülettel, búzzárral → o. 383
- Geberit VariForm alsó szekrény pultra ültethető mosdó, három fiókkal, pakolófelülettel és búzzárral → o. 384

Kiegészítők

- Geberit lefolyószelep szabad összefolyóval és szelepfedéllel → o. 483



- A cikkszámánál *-al jelölt termék gyártása rendelésre történik, szállítási határideje 1-2 hónap!

Geberit VariForm pultra ültethető mosdó, ovális

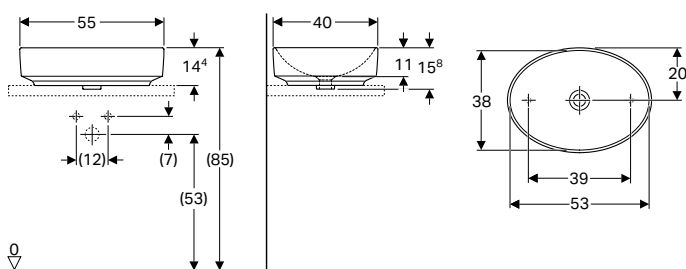

Felhasználási területek

- Munkalapra való szereléshez

Műszaki adatok

Alapanyag	Szaniterkerámia
-----------	-----------------

Tulajdonságok

- Minden VariForm fürdőszobabútorhoz megfelelő
- Ovális
- Egyszerű felszerelhetőség a szállítási terjedelem részét képező vágósablonnak köszönhetően

Szállítási terjedelem

- Rögzítőanyag

Cikksz.	Szín / felület	Csapfurat	Túlfolyó	H [cm]	T [cm]	Ft/db
B / szélesség: 55 cm						
500.771.01.2	Fehér	Nélkül	Nélkül	15,8	40	48 100

Kombinálható ezzel

- Geberit VariForm alsó szekrény pultra ültethető mosdóhoz, egy fiókkal, pakolófelülettel, búzzárral → o. 382
- Geberit VariForm alsó szekrény pultra ültethető mosdóhoz, két fiókkal, pakolófelülettel, búzzárral → o. 383
- Geberit VariForm alsó szekrény pultra ültethető mosdó, három fiókkal, pakolófelülettel és búzzárral → o. 384

Kiegészítők

- Geberit lefolyószelep szabad összefolyóval és szelepfedéllel → o. 483

Geberit VariForm pultra ültethető mosdó, ovális, csaplyuk-peremmel

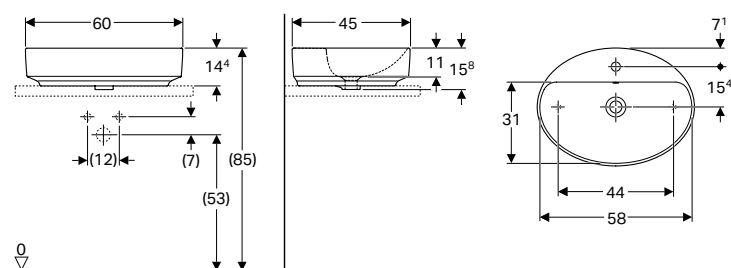

Felhasználási területek

- Munkalapra való szereléshez

Műszaki adatok

Alapanyag	Szaniterkerámia
-----------	-----------------

Tulajdonságok

- Minden VariForm fürdőszobabútorhoz megfelelő
- Ovális
- Egyszerű felszerelhetőség a szállítási terjedelem részét képező vágósablonnak köszönhetően

Szállítási terjedelem

- Rögzítőanyag

Cikksz.	Szín / felület	Csapfurat	Túlfolyó	H [cm]	T [cm]	Ft/db
B / szélesség: 60 cm						
500.772.01.2	Fehér	Középen	Látható	15,8	45	50 500
500.773.01.2*	Fehér	Középen	Nélkül	15,8	45	50 500

* Megbízásból történő gyártás

Kombinálható ezzel

- Geberit VariForm alsó szekrény pultra ültethető mosdóhoz, egy fiókkal, pakolófelülettel, búzzárral → o. 382
- Geberit VariForm alsó szekrény pultra ültethető mosdóhoz, két fiókkal, pakolófelülettel, búzzárral → o. 383
- Geberit VariForm alsó szekrény pultra ültethető mosdó, három fiókkal, pakolófelülettel és búzzárral → o. 384

Kiegészítők

- Geberit lefolyószelep szabad összefolyóval és szelepfedéllel → o. 483



- A cikkszámnál *-al jelölt termék gyártása rendelésre történik, szállítási határideje 1-2 hónap!

Geberit VariForm pultra ültethető mosdó, ellipszis alakú

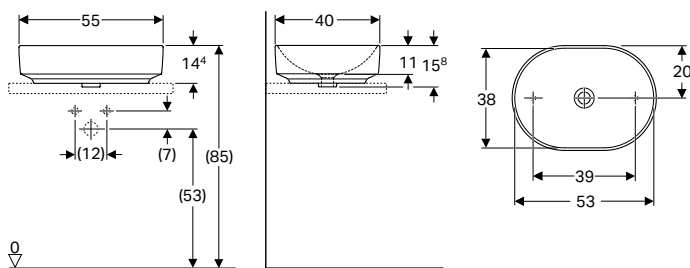

Felhasználási területek

- Munkalapra való szereléshez

Műszaki adatok

Alapanyag	Szaniterkerámia
-----------	-----------------

Tulajdonságok

- Minden VariForm fürdőszobabútorhoz megfelelő
- Elliptikus
- Egyszerű felszerelhetőség a szállítási terjedelem részét képező vágósablonnak köszönhetően

Szállítási terjedelem

- Rögzítőanyag

Cikksz.	Szín / felület	Csapfurat	Túlfolyó	H [cm]	T [cm]	Ft/db
B / szélesség: 55 cm						
500.774.01.2	Fehér	Nélkül	Nélkül	15,8	40	49 600

Kombinálható ezzel

- Geberit VariForm alsó szekrény pultra ültethető mosdóhoz, egy fiókkal, pakolófelülettel, búzzárral → o. 382
- Geberit VariForm alsó szekrény pultra ültethető mosdóhoz, két fiókkal, pakolófelülettel, búzzárral → o. 383
- Geberit VariForm alsó szekrény pultra ültethető mosdó, három fiókkal, pakolófelülettel és búzzárral → o. 384

Kiegészítők

- Geberit lefolyószelep szabad összefolyóval és szelepfedéllel → o. 483

Geberit VariForm pultra ültethető mosdó, ellipszis alakú, csaplyuk-peremmel

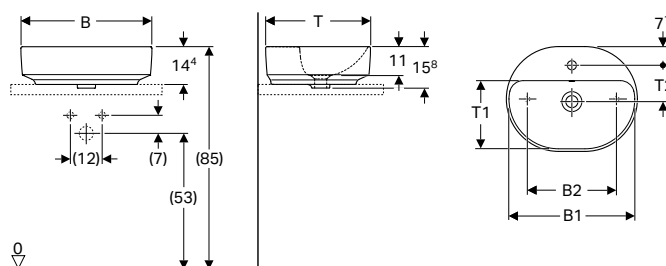

Felhasználási területek

- Munkalapra való szereléshez

Műszaki adatok

Alapanyag	Szaniterkerámia
-----------	-----------------

Tulajdonságok

- Minden VariForm fürdőszobabútorhoz megfelelő
- Elliptikus
- Egyszerű felszerelhetőség a szállítási terjedelem részét képező vágósablonnak köszönhetően

Szállítási terjedelem

- Rögzítőanyag
- Sablon

Cikksz.	Szín / felület	Csapfurat	Túlfolyó	B1 [cm]	B2 [cm]	H [cm]	T [cm]	T1 [cm]	T2 [cm]	Ft/db
B / szélesség: 50 cm										
500.775.01.2	Fehér	Középen	Látható	48	34	15,8	40	26	13,9	48 100
500.776.01.2*	Fehér	Középen	Nélkül	48	34	15,8	40	26	13,9	48 100
B / szélesség: 60 cm										
500.777.01.2	Fehér	Középen	Látható	58	44	15,8	45	31	15,4	52 000
500.778.01.2*	Fehér	Középen	Nélkül	58	44	15,8	45	31	15,4	52 000

* Megbízásból történő gyártás

Kombinálható ezzel

- Geberit VariForm alsó szekrény pultra ültethető mosdóhoz, egy fiókkal, pakolófelülettel, búzzárral → o. 382
- Geberit VariForm alsó szekrény pultra ültethető mosdóhoz, két fiókkal, pakolófelülettel, búzzárral → o. 383
- Geberit VariForm alsó szekrény pultra ültethető mosdó, három fiókkal, pakolófelülettel és búzzárral → o. 384

Kiegészítők

- Geberit lefolyószelep szabad összefolyóval és szelepfedéllel → o. 483



- A cikkszámnál *-al jelölt termék gyártása rendelésre történik, szállítási határideje 1-2 hónap!

Geberit VariForm pultra ültethető mosdó, szögletes

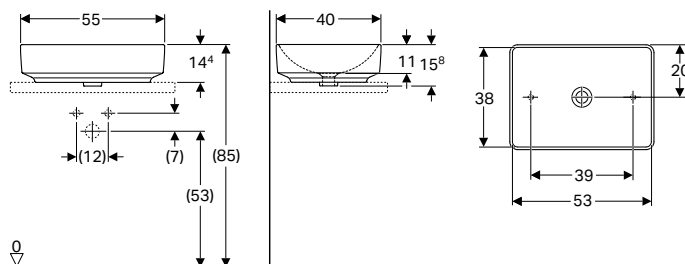

Felhasználási területek

- Munkalapra való szereléshez

Műszaki adatok

Alapanyag	Szaniterkerámia
-----------	-----------------

Tulajdonságok

- Minden VariForm fürdőszobabútorhoz megfelelő
- Szögletes
- Egyszerű felszerelhetőség a szállítási terjedelem részét képező vágósablonnak köszönhetően

Szállítási terjedelem

- Rögzítőanyag

Cikksz.	Szín / felület	Csapfurat	Túlfolyó	H [cm]	T [cm]	Ft/db
B / szélesség: 55 cm						
500.779.01.2	Fehér	Nélkül	Nélkül	15,8	40	51 000

Kombinálható ezzel

- Geberit VariForm alsó szekrény pultra ültethető mosdóhoz, egy fiókkal, pakolófelülettel, búzzárral → o. 382
- Geberit VariForm alsó szekrény pultra ültethető mosdóhoz, két fiókkal, pakolófelülettel, búzzárral → o. 383
- Geberit VariForm alsó szekrény pultra ültethető mosdó, három fiókkal, pakolófelülettel és búzzárral → o. 384

Kiegészítők

- Geberit lefolyószelep szabad összefolyóval és szelepfedéllel → o. 483

Geberit VariForm pultra ültethető mosdó, szögletes, csaplyuk-peremmel

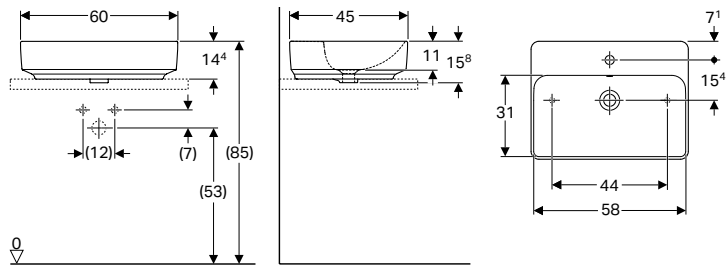

Felhasználási területek

- Munkalapra való szereléshez

Műszaki adatok

Alapanyag	Szaniterkerámia
-----------	-----------------

Tulajdonságok

- Minden VariForm fürdőszobabútorhoz megfelelő
- Szögletes
- Egyszerű felszerelhetőség a szállítási terjedelem részét képező vágósablonnak köszönhetően

Szállítási terjedelem

- Rögzítőanyag

Cikksz.	Szín / felület	Csapfurat	Túlfolyó	H [cm]	T [cm]	Ft/db
B / szélesség: 60 cm						
500.780.01.2	Fehér	Középen	Látható	15,8	45	53 500
500.781.01.2*	Fehér	Középen	Nélkül	15,8	45	53 500

* Megbízásból történő gyártás

Kombinálható ezzel

- Geberit VariForm alsó szekrény pultra ültethető mosdóhoz, egy fiókkal, pakolófelülettel, búzzárral → o. 382
- Geberit VariForm alsó szekrény pultra ültethető mosdóhoz, két fiókkal, pakolófelülettel, búzzárral → o. 383
- Geberit VariForm alsó szekrény pultra ültethető mosdó, három fiókkal, pakolófelülettel és búzzárral → o. 384

Kiegészítők

- Geberit lefolyószelep szabad összefolyóval és szelepfedéllel → o. 483



- A cikkszámnál *-al jelölt termék gyártása rendelésre történik, szállítási határideje 1-2 hónap!

Beépíthető mosdók

Geberit VariForm beépíthető mosdó, kerek

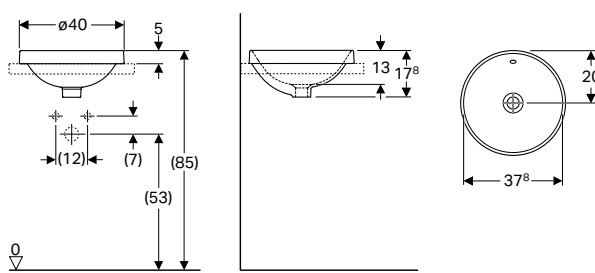

Felhasználási területek

- Felülről munkalapra való szereléshez

Műszaki adatok

Alapanyag	Szaniterkerámia
-----------	-----------------

Tulajdonságok

- Kerek
- Egyszerű felszerelhetőség a szállítási terjedelem részét képező vágósablonnak köszönhetően

Szállítási terjedelem

- Sablon

Cikksz.	Szín / felület	D [cm]	Csapfurat	Túlfolyó	H [cm]	Ft/db
500.701.01.2	Alsó rész: fehér / fényezett	40	Nélkül	Látható	17,8	27 800
500.700.01.2	Fehér	40	Nélkül	Látható	17,8	27 800
500.703.01.2*	Alsó rész: fehér / fényezett	40	Nélkül	Nélkül	17,8	27 800
500.702.01.2*	Fehér	40	Nélkül	Nélkül	17,8	27 800

* Megbízásból történő gyártás

Kiegészítők

- Geberit lefolyószelep szabad összefolyóval és szelepfedéllel → o. 483

Geberit VariForm beépíthető mosdó, kerek, csaplyuk-peremmel

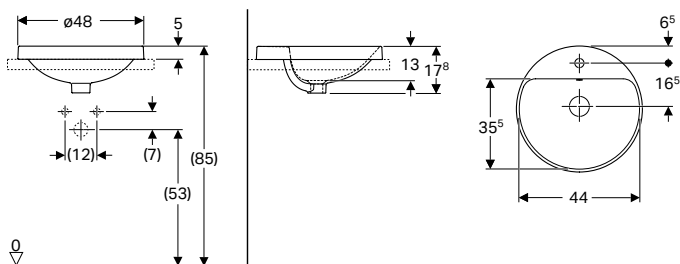

Felhasználási területek

- Felülről munkalapra való szereléshez

Műszaki adatok

Alapanyag	Szaniterkerámia
-----------	-----------------

Tulajdonságok

- Kerek
- Egyszerű felszerelhetőség a szállítási terjedelem részét képező vágósablonnak köszönhetően

Szállítási terjedelem

- Sablon

Cikksz.	Szín / felület	D [cm]	Csapfurat	Túlfolyó	H [cm]	Ft/db
500.705.01.2	Alsó rész: fehér / fényezett	48	Középen	Látható	17,8	22 200
500.704.01.2	Fehér	48	Középen	Látható	17,8	22 200
500.706.01.2*	Fehér	48	Középen	Nélkül	17,8	22 200
500.707.01.2*	Alsó rész: fehér / fényezett	48	Középen	Nélkül	17,8	22 200

* Megbízásból történő gyártás

Kiegészítők

- Geberit lefolyószelep szabad összefolyóval és szelepfedéllel → o. 483



- A cikkszámnál *-al jelölt termék gyártása rendelésre történik, szállítási határideje 1-2 hónap!

Geberit VariForm beépített mosdó, ovális

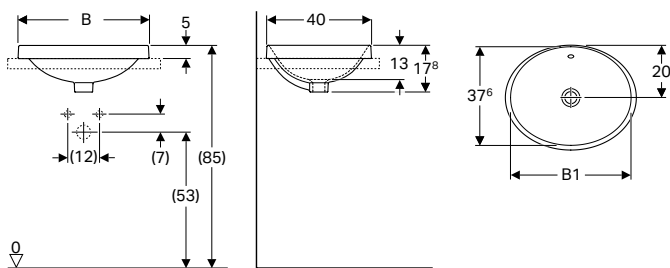

Felhasználási területek

- Felülről munkalapra való szereléshez

Műszaki adatok

Alapanyag	Szsaniterkerámia
-----------	------------------

Tulajdonságok

- Ovális
- Egyszerű felszerelhetőség a szállítási terjedelem részét képező vágósablonnak köszönhetően

Szállítási terjedelem

- Sablon

Cikksz.	Szín / felület	Csapfurat	Túlfolyó	B1 [cm]	H [cm]	T [cm]	Ft/db
B / szélesség: 50 cm							
500.709.01.2	Alsó rész: fehér / fényezett	Nélkül	Látható	46	17,8	40	30 500
500.708.01.2	Fehér	Nélkül	Látható	46	17,8	40	24 400
500.711.01.2*	Alsó rész: fehér / fényezett	Nélkül	Nélkül	46	17,8	40	30 500
500.710.01.2*	Fehér	Nélkül	Nélkül	46	17,8	40	24 400
B / szélesség: 55 cm							
500.717.01.2	Alsó rész: fehér / fényezett	Nélkül	Látható	53	17,8	40	25 900
500.716.01.2	Fehér	Nélkül	Látható	53	17,8	40	25 900
500.719.01.2*	Alsó rész: fehér / fényezett	Nélkül	Nélkül	53	17,8	40	25 900
500.718.01.2*	Fehér	Nélkül	Nélkül	53	17,8	40	25 900

* Megbízásból történő gyártás

Kiegészítők

- Geberit lefolyószelep szabad összefolyóval és szelepfedéllel → o. 483



- A cikkszámánál *-al jelölt termék gyártása rendelésre történik, szállítási határideje 1-2 hónap!

Geberit VariForm beépíthető mosdó, ovális, csaplyuk-peremmel

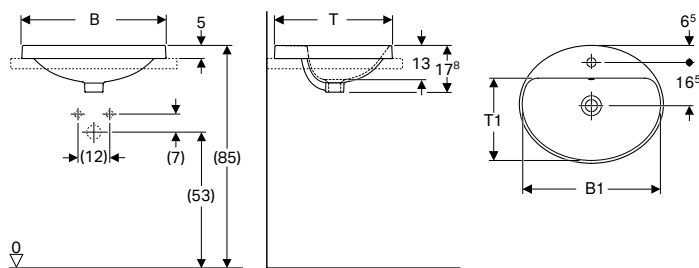

Felhasználási területek

- Felülről munkalapra való szereléshez

Műszaki adatok

Alapanyag	Szaniterkerámia
-----------	-----------------

Tulajdonságok

- Ovális
- Egyszerű felszerelhetőség a szállítási terjedelem részét képező vágósablonnak köszönhetően

Szállítási terjedelem

- Sablon

Cikksz.	Szín / felület	Túlfolyó	B1 [cm]	H [cm]	T [cm]	T1 [cm]	Ft/db
B / szélesség: 50 cm							
500.713.01.2	Alsó rész: fehér / fényezett	Látható	47,8	17,8	45	31,5	24 400
500.712.01.2	Fehér	Látható	47,8	17,8	45	31,5	24 400
500.715.01.2*	Alsó rész: fehér / fényezett	Nélkül	47,8	17,8	45	31,5	24 400
500.714.01.2*	Fehér	Nélkül	47,8	17,8	45	31,5	24 400
B / szélesség: 55 cm							
500.721.01.2	Alsó rész: fehér / fényezett	Látható	52,8	17,8	45	31,5	32 400
500.720.01.2	Fehér	Látható	52,8	17,8	45	31,5	32 400
500.723.01.2*	Alsó rész: fehér / fényezett	Nélkül	52,8	17,8	45	31,5	32 400
500.722.01.2*	Fehér	Nélkül	52,8	17,8	45	31,5	32 400
B / szélesség: 60 cm							
500.725.01.2	Alsó rész: fehér / fényezett	Látható	58	17,8	48	34,5	28 100
500.724.01.2	Fehér	Látható	58	17,8	48	34,5	28 100
500.727.01.2*	Alsó rész: fehér / fényezett	Nélkül	58	17,8	48	34,5	28 100
500.726.01.2*	Fehér	Nélkül	58	17,8	48	34,5	28 100

* Megbízásból történő gyártás

Kiegészítők

- Geberit lefolyószelep szabad összefolyóval és szelepfedéllel → o. 483



- A cikkszámnál *-al jelölt termék gyártása rendelésre történik, szállítási határideje 1-2 hónap!

Geberit VariForm beépíthető mosdó, ellipszis alakú

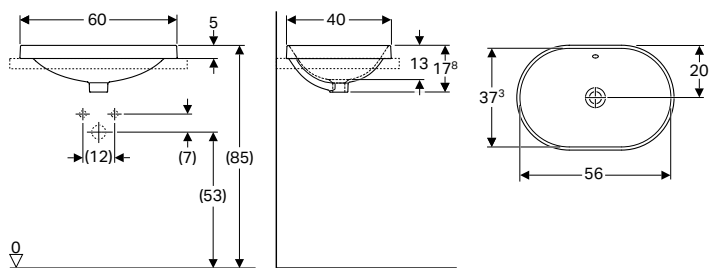

Felhasználási területek

- Felülről munkalapra való szereléshez

Műszaki adatok

Alapanyag	Szsaniterkerámia
-----------	------------------

Tulajdonságok

- Elliptikus
- Egyszerű felszerelhetőség a szállítási terjedelem részét képező vágósablonnak köszönhetően

Szállítási terjedelem

- Sablon

Cikksz.	Szín / felület	Csapfurat	Túlfolyó	H [cm]	T [cm]	Ft/db
B / szélesség: 60 cm						
500.729.01.2	Alsó rész: fehér / fényezett	Nélkül	Látható	17,8	40	29 600
500.728.01.2	Fehér	Nélkül	Látható	17,8	40	29 600
500.731.01.2*	Alsó rész: fehér / fényezett	Nélkül	Nélkül	17,8	40	29 600
500.730.01.2*	Fehér	Nélkül	Nélkül	17,8	40	29 600

* Megbízásból történő gyártás

Kiegészítők

- Geberit lefolyószelep szabad összefolyóval és szelepfedéllel → o. 483



- A cikkszámnál *-al jelölt termék gyártása rendelésre történik, szállítási határideje 1-2 hónap!

Geberit VariForm beépíthető mosdó, ellipszis alakú, csaplyuk-peremmel

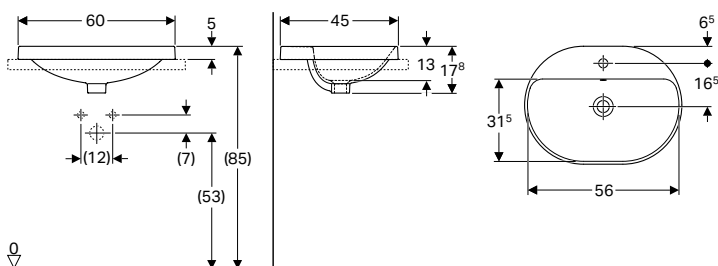

Felhasználási területek

- Felülről munkalapra való szereléshez

Műszaki adatok

Alapanyag	Szsaniterkerámia
-----------	------------------

Tulajdonságok

- Elliptikus
- Egyszerű felszerelhetőség a szállítási terjedelem részét képező vágósablonnak köszönhetően

Szállítási terjedelem

- Sablon

Cikksz.	Szín / felület	Csapfurat	Túlfolyó	H [cm]	T [cm]	Ft/db
B / szélesség: 60 cm						
500.733.01.2	Alsó rész: fehér / fényezett	Középen	Látható	17,8	45	29 600
500.732.01.2	Fehér	Középen	Látható	17,8	45	29 600
500.735.01.2*	Alsó rész: fehér / fényezett	Középen	Nélkül	17,8	45	29 600
500.734.01.2*	Fehér	Középen	Nélkül	17,8	45	29 600

* Megbízásból történő gyártás

Kiegészítők

- Geberit lefolyószelep szabad összefolyóval és szelepfedéllel → o. 483



- A cikkszámnál *-al jelölt termék gyártása rendelésre történik, szállítási határideje 1-2 hónap!

Geberit VariForm beépíthető mosdó, szögletes

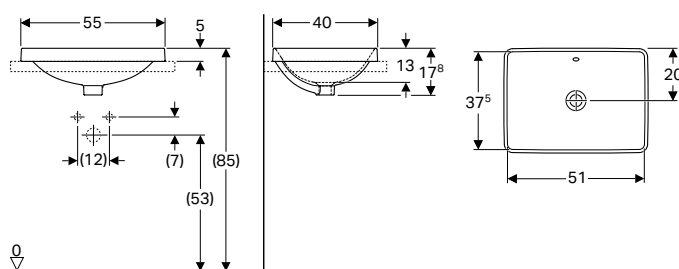

Felhasználási területek

- Felülről munkalapra való szereléshez

Műszaki adatok

Alapanyag	Szaniterkerámia
-----------	-----------------

Tulajdonságok

- Szögletes
- Egyszerű felszerelhetőség a szállítási terjedelem részét képező vágósablonnak köszönhetően

Szállítási terjedelem

- Sablon

Cikksz.	Szín / felület	Csapfurat	Túlfolyó	H [cm]	T [cm]	Ft/db
B / szélesség: 55 cm						
500.737.01.2	Alsó rész: fehér / fényezett	Nélkül	Látható	17,8	40	43 600
500.736.01.2	Fehér	Nélkül	Látható	17,8	40	31 100
500.739.01.2*	Alsó rész: fehér / fényezett	Nélkül	Nélkül	17,8	40	43 600
500.738.01.2*	Fehér	Nélkül	Nélkül	17,8	40	43 600

* Megbízásból történő gyártás

Kiegészítők

- Geberit lefolyószelep szabad összefolyóval és szelepfedéllel → o. 483



- A cikkszámánál *-al jelölt termék gyártása rendelésre történik, szállítási határideje 1-2 hónap!

Geberit VariForm beépíthető mosdó, szögletes, csaplyuk-peremmel

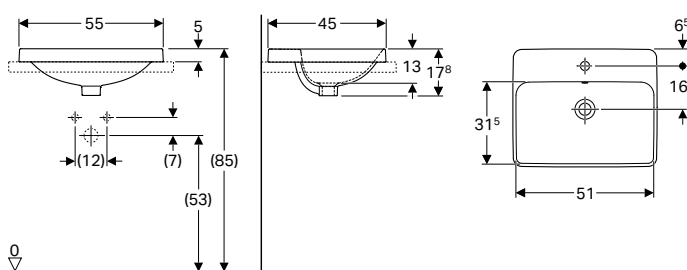

Felhasználási területek

- Felülről munkalapra való szereléshez

Műszaki adatok

Alapanyag	Szaniterkerámia
-----------	-----------------

Tulajdonságok

- Szögletes
- Egyszerű felszerelhetőség a szállítási terjedelem részét képező vágósablonnak köszönhetően

Szállítási terjedelem

- Sablon

Cikksz.	Szín / felület	Csapfurat	Túlfolyó	H [cm]	T [cm]	Ft/db
B / szélesség: 55 cm						
500.741.01.2	Alsó rész: fehér / fényezett	Középen	Látható	17,8	45	38 900
500.740.01.2	Fehér	Középen	Látható	17,8	45	38 900
500.743.01.2*	Alsó rész: fehér / fényezett	Középen	Nélkül	17,8	45	38 900
500.742.01.2*	Fehér	Középen	Nélkül	17,8	45	31 100

* Megbízásból történő gyártás

Kiegészítők

- Geberit lefolyószelep szabad összefolyóval és szelepfedéllel → o. 483



- A cikkszámánál *-al jelölt termék gyártása rendelésre történik, szállítási határideje 1-2 hónap!

Félig beépíthető mosdók

Geberit VariForm félig beépíthető mosdó, szögletes

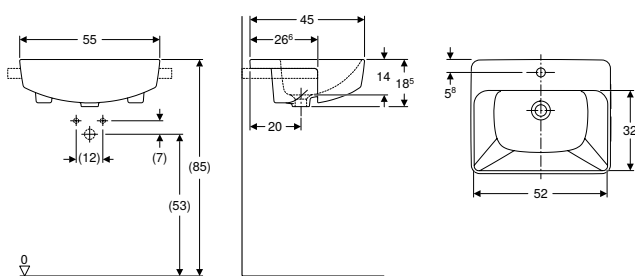

Felhasználási területek

- Munkalapba való süllyesztéshez

Műszaki adatok

Alapanyag	Szsaniterkerámia
-----------	------------------

Tulajdonságok

- Szögletes
- Egyszerű felszerelhetőség a szállítási terjedelem részét képező vágósablonnak köszönhetően

Szállítási terjedelem

- Rögzítőanyag
- Sablon

Cikksz.	Szín / felület	Csapfurat	Túlfolyó	H [cm]	T [cm]	Ft/db
B / szélesség: 55 cm						
500.681.01.1	Fehér	Középen	Látható	18,5	45	50 500
500.682.01.1	Fehér	Bal és jobb	Látható	18,5	45	50 500

Geberit VariForm félig beépíthető mosdó, kerek

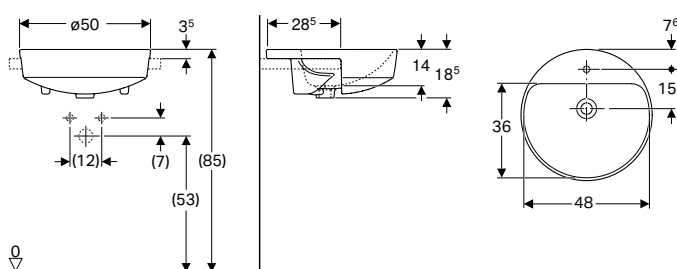

Felhasználási területek

- Munkalapba való süllyesztéshez

Műszaki adatok

Alapanyag	Szsaniterkerámia
-----------	------------------

Tulajdonságok

- Kerek
- Egyszerű felszerelhetőség a szállítási terjedelem részét képező vágósablonnak köszönhetően

Szállítási terjedelem

- Rögzítőanyag
- Sablon

Cikksz.	Szín / felület	D [cm]	Csapfurat	Túlfolyó	H [cm]	Ft/db
500.783.01.2	Fehér	50	Bal és jobb	Látható	18,5	55 500
500.782.01.2	Fehér	50	Középen	Látható	18,5	44 400

Alulról beépíthető mosdók

Geberit VariForm alulról beépíthető mosdó, kerek

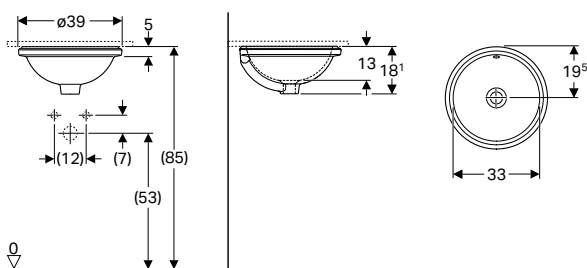

Felhasználási területek

- Alulról munkalapra való szereléshez

Műszaki adatok

Alapanyag	Szinterkerámia
-----------	----------------

Tulajdonságok

- Kerek
- Egyszerű felszerelhetőség a szállítási terjedelem részét képező vágósablonnak köszönhetően

Szállítási terjedelem

- Rögzítőanyag
- Sablon

Cikksz.	Szín / felület	D [cm]	Csapfurat	Túlfolyó	H [cm]	Ft/db
500.745.01.2	Alsó rész: fehér / fényezett	39	Nélkül	Látható	18,1	24 400
500.744.01.2	Fehér	39	Nélkül	Látható	18,1	24 400
500.747.01.2*	Alsó rész: fehér / fényezett	39	Nélkül	Nélkül	18,1	24 400
500.746.01.2*	Fehér	39	Nélkül	Nélkül	18,1	24 400

* Megbízásból történő gyártás

Kiegészítők

- Geberit lefolyószelep szabad összefolyóval és szelepfedéllel → o. 483



- A cikkszámnál *-al jelölt termék gyártása rendelésre történik, szállítási határideje 1-2 hónap!

Geberit VariForm alulról beépíthető mosdó, ovális

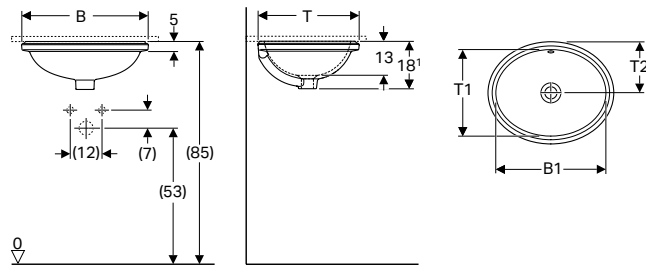

Felhasználási területek

- Alulról munkalapra való szereléshez

Műszaki adatok

Alapanyag	Szsaniterkerámia
-----------	------------------

Tulajdonságok

- Ovális
- Egyszerű felszerelhetőség a szállítási terjedelem részét képező vágósablonnak köszönhetően

Szállítási terjedelem

- Rögzítőanyag
- Sablon

Cikksz.	Szín / felület	Csapfurat	Túlfolyó	B1 [cm]	H [cm]	T [cm]	T1 [cm]	T2 [cm]	Ft/db
B / szélesség: 48 cm									
500.749.01.2	Alsó rész: fehér / fényezett	Nélkül	Látható	42	18,1	42	33	19,5	25 900
500.748.01.2	Fehér	Nélkül	Látható	42	18,1	42	33	19,5	25 900
500.751.01.2*	Alsó rész: fehér / fényezett	Nélkül	Nélkül	42	18,1	42	33	19,5	25 900
500.750.01.2*	Fehér	Nélkül	Nélkül	42	18,1	42	33	19,5	25 900
B / szélesség: 56 cm									
500.753.01.2	Alsó rész: fehér / fényezett	Nélkül	Látható	50	18,1	46	40	23	27 400
500.752.01.2	Fehér	Nélkül	Látható	50	18,1	46	40	23	27 400
500.755.01.2*	Alsó rész: fehér / fényezett	Nélkül	Nélkül	50	18,1	46	40	23	27 400
500.754.01.2*	Fehér	Nélkül	Nélkül	50	18,1	46	40	23	27 400

* Megbízásból történő gyártás

Kiegészítők

- Geberit lefolyószep szabad összefolyóval és szelepfedéllel → o. 483



- A cikkszámánál *-al jelölt termék gyártása rendelésre történik, szállítási határideje 1-2 hónap!

Geberit VariForm alulról beépíthető mosdó, ellipszis alakú

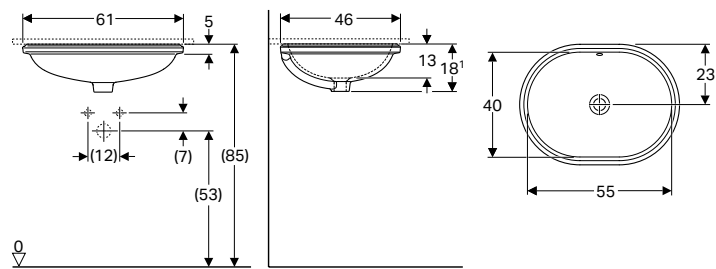

Felhasználási területek

- Alulról munkalapra való szereléshez

Műszaki adatok

Alapanyag	Szsaniterkerámia
-----------	------------------

Tulajdonságok

- Elliptikus
- Egyszerű felszerelhetőség a szállítási terjedelem részét képező vágósablonnak köszönhetően

Szállítási terjedelem

- Rögzítőanyag
- Sablon

Cikksz.	Szín / felület	Csapfurat	Túlfolyó	B1 [cm]	H [cm]	T [cm]	T1 [cm]	Ft/db
B / szélesség: 61 cm								
500.757.01.2	Alsó rész: fehér / fényezett	Nélkül	Látható	55	18,1	46	40	30 300
500.756.01.2	Fehér	Nélkül	Látható	55	18,1	46	40	30 300
500.759.01.2*	Alsó rész: fehér / fényezett	Nélkül	Nélkül	55	18,1	46	40	30 300
500.758.01.2*	Fehér	Nélkül	Nélkül	55	18,1	46	40	30 300

* Megbízásból történő gyártás

Kiegészítők

- Geberit lefolyószelep szabad összefolyóval és szelepfedéllel → o. 483



- A cikkszámnál *-al jelölt termék gyártása rendelésre történik, szállítási határideje 1-2 hónap!

Geberit VariForm alulról beépíthető mosdó, szögletes

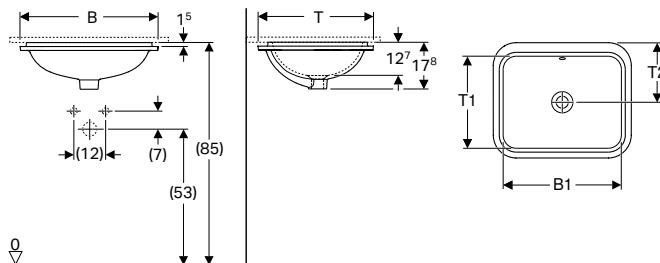

Felhasználási területek

- Alulról munkalapra való szereléshez

Műszaki adatok

Alapanyag	Szsaniterkerámia
-----------	------------------

Tulajdonságok

- Szögletes
- Egyszerű felszerelhetőség a szállítási terjedelem részét képező vágósablonnak köszönhetően

Szállítási terjedelem

- Rögzítőanyag
- Sablon

Cikksz.	Szín / felület	Csapfurat	Túlfolyó	B1 [cm]	H [cm]	T [cm]	T1 [cm]	T2 [cm]	Ft/db
B / szélesség: 53 cm									
500.761.01.2	Alsó rész: fehér / fényezett	Nélkül	Látható	45	17,8	44	35	22	30 300
500.760.01.2	Fehér	Nélkül	Látható	45	17,8	44	35	22	30 300
500.763.01.2*	Alsó rész: fehér / fényezett	Nélkül	Nélkül	45	17,8	44	35	22	30 300
500.762.01.2*	Fehér	Nélkül	Nélkül	45	17,8	44	35	22	30 300
B / szélesség: 58 cm									
500.765.01.2	Alsó rész: fehér / fényezett	Nélkül	Látható	50	17,8	49	40	24,5	31 800
500.764.01.2	Fehér	Nélkül	Látható	50	17,8	49	40	24,5	31 800
500.767.01.2*	Alsó rész: fehér / fényezett	Nélkül	Nélkül	50	17,8	49	40	24,5	31 800
500.766.01.2*	Fehér	Nélkül	Nélkül	50	17,8	49	40	24,5	31 800

* Megbízásból történő gyártás

Kiegészítők

- Geberit lefolyószelep szabad összefolyóval és szelepfedéllel → o. 483







- A cikkszámnál *-al jelölt termék gyártása rendelésre történik, szállítási határideje 1-2 hónap!

Fürdőszobabútorok

A tartozékok áttekintése – Geberit VariForm fürdőszobabútor

Geberit Magyarország, Szint: február 2021

				Geberit törülközőtartó kampó	Geberit törülközőtartó fürdőszobabútorokhoz		
				500.647.JK.2	502.328.xx.x		
							
Szélesség				→ o. 172	→ o. 188		
Alsó szekrények felhelyezett mosdótálhoz							
Geberit VariForm alsó szekrény pultra ültethető mosdóhoz, egy fiókkal, pakolófelülettel, búzzárral	501.159.00.1		Fehér	75 cm	→ o. 382	✓	✓
	501.160.00.1		Láva	75 cm	→ o. 382	✓	✓
	501.162.00.1		Hikoridió	75 cm	→ o. 382	✓	✓
	501.163.00.1		Tölgy	75 cm	→ o. 382	✓	✓
	501.165.00.1		Fehér	90 cm	→ o. 382	✓	✓
	501.166.00.1		Láva	90 cm	→ o. 382	✓	✓
	501.168.00.1		Hikoridió	90 cm	→ o. 382	✓	✓
501.169.00.1	Tölgy	90 cm	→ o. 382	✓	✓		
Geberit VariForm alsó szekrény pultra ültethető mosdóhoz, két fiókkal, pakolófelülettel, búzzárral	501.171.00.1		Fehér	120 cm	→ o. 383	✓	✓
	501.172.00.1		Láva	120 cm	→ o. 383	✓	✓
	501.174.00.1		Hikoridió	120 cm	→ o. 383	✓	✓
	501.175.00.1		Tölgy	120 cm	→ o. 383	✓	✓
	501.177.00.1		Fehér	135 cm	→ o. 383	✓	✓
	501.178.00.1		Láva	135 cm	→ o. 383	✓	✓
	501.180.00.1		Hikoridió	135 cm	→ o. 383	✓	✓
501.181.00.1	Tölgy	135 cm	→ o. 383	✓	✓		
Geberit VariForm alsó szekrény pultra ültethető mosdó, három fiókkal, pakolófelülettel és búzzárral	501.183.00.1		Fehér	120 cm	→ o. 384	✓	✓
	501.184.00.1		Láva	120 cm	→ o. 384	✓	✓
	501.186.00.1		Hikoridió	120 cm	→ o. 384	✓	✓
	501.187.00.1		Tölgy	120 cm	→ o. 384	✓	✓
	501.189.00.1		Fehér	135 cm	→ o. 384	✓	✓
	501.190.00.1		Láva	135 cm	→ o. 384	✓	✓
	501.192.00.1		Hikoridió	135 cm	→ o. 384	✓	✓
501.193.00.1	Tölgy	135 cm	→ o. 384	✓	✓		

✓ Kompatibilis

Mosdó-alsószekrények

Geberit VariForm alsó szekrény pultra ültethető mosdóhoz, egy fiókkal, pakolófelülettel, búzzárral

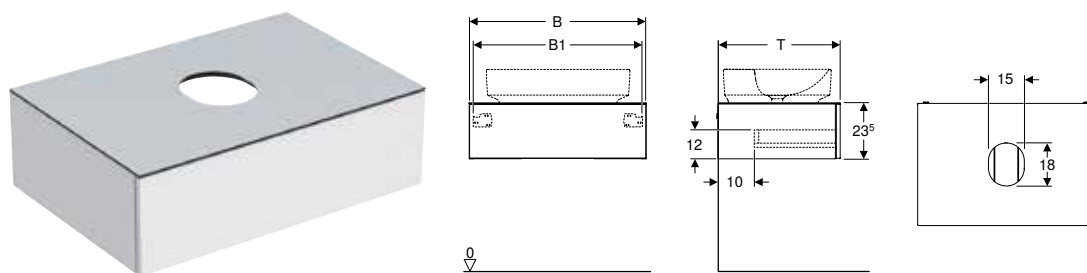

Műszaki adatok

Alapanyag	Nagy tömörségű háromrétegű farostlemez
-----------	--

Tulajdonságok

- Alkalmas minden VariForm pultra ültethető mosdóhoz
- Falra szerelhető
- Egy fiókkal
- Push-to-open mechanizmus a nyitáshoz
- Fiók behúzószínnel
- Fiókok szifonkivágás nélkül
- Nedvességtűrő
- Előszerve szállított
- Kompakt laminált takarólap

Szállítási terjedelem

- Alsó szekrény mosdóhoz
- Búzzár, \varnothing 32 mm
- Rögzítőanyag

Cikksz.	Szín / felület	B1 [cm]	H [cm]	T [cm]	Ft/db
B / szélesség: 75 cm					
501.159.00.1	Korpusz és előlap: fehér / magaszfényű bevonat Takarólap: fehér / matt melaminbevonatú	71	23,5	51	200 000
501.160.00.1	Korpusz és előlap: láva / matt bevonat Takarólap: láva / matt melaminbevonatú	71	23,5	51	200 000
501.162.00.1	Korpusz és előlap: hikoridió / melamin faszerkezet Takarólap: hikoridió / melamin faszerkezet	71	23,5	51	200 000
501.163.00.1	Ú Korpusz és előlap: tölgy / melamin faszerkezet Takarólap: Tölgy / melamin faszerkezet	71	23,5	51	200 000
B / szélesség: 90 cm					
501.165.00.1	Korpusz és előlap: fehér / magaszfényű bevonat Takarólap: fehér / matt melaminbevonatú	86	23,5	51	223 000
501.166.00.1	Korpusz és előlap: láva / matt bevonat Takarólap: láva / matt melaminbevonatú	86	23,5	51	223 000
501.168.00.1	Korpusz és előlap: hikoridió / melamin faszerkezet Takarólap: hikoridió / melamin faszerkezet	86	23,5	51	223 000
501.169.00.1	Ú Korpusz és előlap: tölgy / melamin faszerkezet Takarólap: Tölgy / melamin faszerkezet	86	23,5	51	223 000

Ú: Új, szállítható: április 2021

Kombinálható ezzel

- Geberit VariForm pultra ültethető mosdó, ellipszis alakú, csaplyuk-peremmel → o. 368
- Geberit VariForm pultra ültethető mosdó, ellipszis alakú → o. 368
- Geberit VariForm pultra ültethető mosdó, ovális, csaplyuk-peremmel → o. 367
- Geberit VariForm pultra ültethető mosdó, ovális → o. 367
- Geberit VariForm pultra ültethető mosdó, szögletes, csaplyuk-peremmel → o. 370
- Geberit VariForm pultra ültethető mosdó, szögletes → o. 369
- Geberit VariForm pultra ültethető mosdó, kerek, csaplyuk-peremmel → o. 366
- Geberit VariForm pultra ültethető mosdó, kerek → o. 366
- Geberit Option Plus tükör világítással, közvetlen vagy közvetett világítás → o. 265
- Geberit Option Plus tükrös szekrény világítással és két ajtóval → o. 268
- Geberit fali polc → o. 188

Kiegészítők

- A tartozékok áttekintése – Geberit VariForm fürdőszobabútor → o. 381

Geberit VariForm alsó szekrény pultra ültethető mosdóhoz, két fiókkal, pakolófelülettel, búzzárral

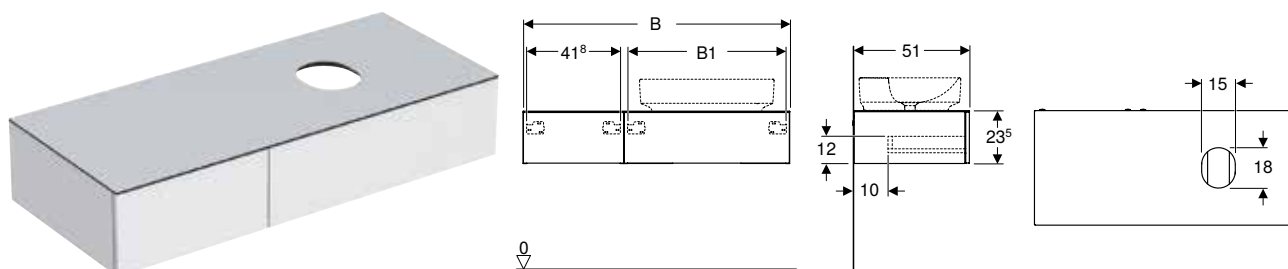

Műszaki adatok

Alapanyag	Nagy tömörségű háromrétegű farostlemez
-----------	--

Tulajdonságok

- Alkalmos minden VariForm pultra ültethető mosdóhoz
- Falra szerelhető
- Két fiókkal
- Push-to-open mechanizmus a nyitáshoz
- Fiók behúzósinnel
- Fiókok szifonkivágás nélkül
- Nedvességtűrő
- Előszerelve szállított
- Kompakt laminált takarólap
- A pultra ültethető mosdó bal vagy jobb oldalra is szerelhető

Szállítási terjedelem

- Alsó szekrény mosdóhoz
- Búzzár, \varnothing 32 mm
- Rögzítőanyag

Cikksz.	Szín / felület	B1 [cm]	H [cm]	T [cm]	Ft/db
B / szélesség: 120 cm					
501.171.00.1	Korpuzs és előlap: fehér / magasfényű bevonat Takarólap: fehér / matt melaminbevonatú	70,8	23,5	51	350 000
501.172.00.1	Korpuzs és előlap: láva / matt bevonat Takarólap: láva / matt melaminbevonatú	70,8	23,5	51	350 000
501.174.00.1	Korpuzs és előlap: hikoridió / melamin faszerkezet Takarólap: hikoridió / melamin faszerkezet	70,8	23,5	51	350 000
501.175.00.1	Ú Korpuzs és előlap: tölgy / melamin faszerkezet Takarólap: Tölgy / melamin faszerkezet	70,8	23,5	51	350 000
B / szélesség: 135 cm					
501.177.00.1	Korpuzs és előlap: fehér / magasfényű bevonat Takarólap: fehér / matt melaminbevonatú	85,8	23,5	51	378 000
501.178.00.1	Korpuzs és előlap: láva / matt bevonat Takarólap: láva / matt melaminbevonatú	85,8	23,5	51	378 000
501.180.00.1	Korpuzs és előlap: hikoridió / melamin faszerkezet Takarólap: hikoridió / melamin faszerkezet	85,8	23,5	51	378 000
501.181.00.1	Ú Korpuzs és előlap: tölgy / melamin faszerkezet Takarólap: Tölgy / melamin faszerkezet	85,8	23,5	51	378 000

Ú: Új, szállítható: április 2021

Kombinálható ezzel

- Geberit VariForm pultra ültethető mosdó, ellipszis alakú, csaplyuk-peremmel → o. 368
- Geberit VariForm pultra ültethető mosdó, ellipszis alakú → o. 368
- Geberit VariForm pultra ültethető mosdó, ovális, csaplyuk-peremmel → o. 367
- Geberit VariForm pultra ültethető mosdó, ovális → o. 367
- Geberit VariForm pultra ültethető mosdó, szögletes, csaplyuk-peremmel → o. 370
- Geberit VariForm pultra ültethető mosdó, szögletes → o. 369
- Geberit VariForm pultra ültethető mosdó, kerek, csaplyuk-peremmel → o. 366
- Geberit VariForm pultra ültethető mosdó, kerek → o. 366
- Geberit Option Plus tükör világítással, közvetlen vagy közvetett világítás → o. 265
- Geberit Option Plus tükrös szekrény világítással és három ajtóval → o. 269
- Geberit fali polc → o. 188

Kiegészítők

- A tartozékok áttekintése – Geberit VariForm fürdőszobabútor → o. 381

Geberit VariForm alsó szekrény pultra ültethető mosdó, három fiókkal, pakolófelülettel és bűzzárral

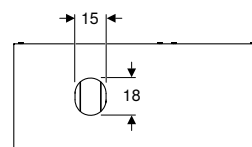
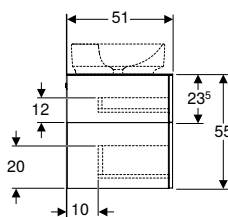
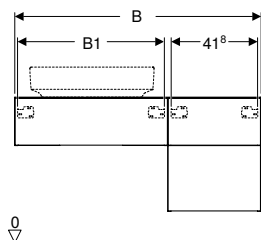

Műszaki adatok

Alapanyag	Nagy tömörségű háromrétegű farostlemez
-----------	--

Tulajdonságok

- Alkalmas minden VariForm pultra ültethető mosdóhoz
- Falra szerelhető
- Három fiókkal
- Push-to-open mechanizmus a nyitáshoz
- Fiók behúzószínnel
- Fiókok szifonkivágás nélkül
- Nedvességtűrő
- Előszerelve szállított
- Kompakt laminált takarólap
- A pultra ültethető mosdó bal vagy jobb oldalra is szerelhető

Szállítási terjedelem

- Alsó szekrény mosdóhoz
- Bűzzár, \varnothing 32 mm
- Rögzítőanyag

Cikksz.	Szín / felület	B1 [cm]	H [cm]	T [cm]	Ft/db
B / szélesség: 120 cm					
501.183.00.1	Korpusz és előlap: fehér / magasfényű bevonat Takarólap: fehér / matt melaminbevonatú	70,8	55	51	387 000
501.184.00.1	Korpusz és előlap: láva / matt bevonat Takarólap: láva / matt melaminbevonatú	70,8	55	51	387 000
501.186.00.1	Korpusz és előlap: hikoridió / melamin faszerkezet Takarólap: hikoridió / melamin faszerkezet	70,8	55	51	387 000
501.187.00.1	Ú Korpusz és előlap: tölgy / melamin faszerkezet Takarólap: Tölgy / melamin faszerkezet	70,8	55	51	368 000
B / szélesség: 135 cm					
501.189.00.1	Korpusz és előlap: fehér / magasfényű bevonat Takarólap: fehér / matt melaminbevonatú	85,8	55	51	415 000
501.190.00.1	Korpusz és előlap: láva / matt bevonat Takarólap: láva / matt melaminbevonatú	85,8	55	51	415 000
501.192.00.1	Korpusz és előlap: hikoridió / melamin faszerkezet Takarólap: hikoridió / melamin faszerkezet	85,8	55	51	415 000
501.193.00.1	Ú Korpusz és előlap: tölgy / melamin faszerkezet Takarólap: Tölgy / melamin faszerkezet	85,8	55	51	415 000

Ú: Új, szállítható: április 2021

Kombinálható ezzel

- Geberit VariForm pultra ültethető mosdó, ellipszis alakú, csaplyuk-peremmel → o. 368
- Geberit VariForm pultra ültethető mosdó, ellipszis alakú → o. 368
- Geberit VariForm pultra ültethető mosdó, ovális, csaplyuk-peremmel → o. 367
- Geberit VariForm pultra ültethető mosdó, ovális → o. 367
- Geberit VariForm pultra ültethető mosdó, szögletes, csaplyuk-peremmel → o. 370
- Geberit VariForm pultra ültethető mosdó, szögletes → o. 369
- Geberit VariForm pultra ültethető mosdó, kerek, csaplyuk-peremmel → o. 366
- Geberit VariForm pultra ültethető mosdó, kerek → o. 366
- Geberit Option Plus tükör világítással, közvetlen vagy közvetett világítás → o. 265
- Geberit Option Plus tükrös szekrény világítással és három ajtóval → o. 269
- Geberit fali polc → o. 188

Kiegészítők

- A tartozékok áttekintése – Geberit VariForm fürdőszobabútor → o. 381

Kiegészítők

Geberit VariForm H osztású fiókbetét, alsó fiókhoz

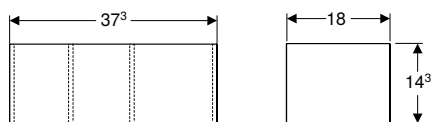

Műszaki adatok

Alapanyag Nagy tömörségű háromrétegű farostlemez

Cikksz.	Szín / felület	B [cm]	H [cm]	T [cm]	Ft/db
501.157.00.1	Sötétszürke / Melamin-bevonatú	18	14,3	37,3	16 300

Geberit VariForm H osztású fiókbetét, felső fiókhoz

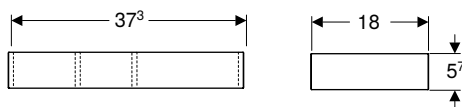

Műszaki adatok

Alapanyag Nagy tömörségű háromrétegű farostlemez

Cikksz.	Szín / felület	B [cm]	H [cm]	T [cm]	Ft/db
501.156.00.1	Sötétszürke / Melamin-bevonatú	18	5,7	37,3	14 800



Geberit Bambini











A választék áttekintése – Geberit Bambini gyermekszaniterek	389
Mosdók.....	392
Mosdók	392
Többfunkciós mosdók osztálytermekbe.....	393
Többmedencés mosdók	393
Kiegészítők	396
WC-k	400
A kiegészítők áttekintése – Geberit Bambini fali WC-k és álló WC-k	401
Fali WC-k.....	402
Álló WC-k	403
WC-ülőkék	406
WC-ülőkarmák.....	407
Fürdőkádak.....	408
Fürdőkádak ásványi alapanyagokból	408
Szerelvények.....	410
Mosdó csaptelepek	410
Szsaniter berendezések csatlakoztatása	413
Lefolyókészletek Geberit Bambini WC-khez	413
Kiegészítők	413
Szerelőkonzol	413
Geberit Bambini mosdócsaptelepekhez	414

A választék áttekintése – Geberit Bambini gyermekszaniterek

Geberit Magyarország, Szint: február 2021

				Geberit Bambini gyermekmosdó, két mosdócsaptelephez		
				90 cm		
Alpin fehér, csaplyuk bal és jobb oldalon, túlfolyó nélkül				430200016		
Alpin fehér, csaplyuk középen, bal és jobb oldalon, túlfolyó nélkül						
						
				→ o. 393		
Dekorpanelek, front						
Geberit Bambini elülső dekorpanel gyermekmosdóhoz, két mosdócsaptelephez	430210016	Alpin fehér	→ o. 397	✓		
	430210227	Varicor piros no.227	→ o. 397	✓		
	430210304	Varicor sárga no.304	→ o. 397	✓		
	430210226	Varicor kék no.226	→ o. 397	✓		
	430210229	Varicor zöld no.229	→ o. 397	✓		
	430210301	Varicor narancs no.301	→ o. 397	✓		
Geberit Bambini elülső dekorpanel gyermekmosdóhoz, három mosdócsaptelephez, bal oldali alacsony mosdóhoz	430310016	Alpin fehér	→ o. 397			
	430310226	Varicor kék no.226	→ o. 397			
	430310227	Varicor piros no.227	→ o. 397			
	430310304	Varicor sárga no.304	→ o. 397			
	430310229	Varicor zöld no.229	→ o. 397			
Geberit Bambini elülső dekorpanel gyermekmosdóhoz, három mosdócsaptelephez, jobb oldali alacsony mosdóhoz	430360016	Alpin fehér	→ o. 397			
	430360226	Varicor kék no.226	→ o. 397			
	430360227	Varicor piros no.227	→ o. 397			
	430360304	Varicor sárga no.304	→ o. 397			
	430360229	Varicor zöld no.229	→ o. 397			
Geberit Bambini elülső dekorpanel gyermekmosdóhoz, négy mosdócsaptelephez, bal oldali alacsony mosdóhoz	430010016	Alpin fehér	→ o. 398			
	430010226	Varicor kék no.226	→ o. 398			
	430010227	Varicor piros no.227	→ o. 398			
	430010304	Varicor sárga no.304	→ o. 398			
	430010229	Varicor zöld no.229	→ o. 398			
Geberit Bambini elülső dekorpanel gyermekmosdóhoz, négy mosdócsaptelephez, jobb oldali alacsony mosdóhoz	430060016	Alpin fehér	→ o. 398			
	430060226	Varicor kék no.226	→ o. 398			
	430060227	Varicor piros no.227	→ o. 398			
	430060304	Varicor sárga no.304	→ o. 398			
	430060229	Varicor zöld no.229	→ o. 398			
430060301	Varicor narancs no.301	→ o. 398				
	Dekorpanelek, oldal					
	Geberit Bambini oldalsó dekorpanel gyermekmosdóhoz, magas mosdóhoz	431030016	Alpin fehér	→ o. 399		
		431030226	Varicor kék no.226	→ o. 399		
		431030227	Varicor piros no.227	→ o. 399		
		431030304	Varicor sárga no.304	→ o. 399		
431030229		Varicor zöld no.229	→ o. 399			
431030301		Varicor narancs no.301	→ o. 399			
Geberit Bambini oldalsó dekorpanel gyermekmosdóhoz, alacsony mosdóhoz	431020016	Alpin fehér	→ o. 399	✓ 1)		
	431020226	Varicor kék no.226	→ o. 399	✓ 1)		
	431020227	Varicor piros no.227	→ o. 399	✓ 1)		
	431020304	Varicor sárga no.304	→ o. 399	✓ 1)		
	431020229	Varicor zöld no.229	→ o. 399	✓ 1)		
	431020301	Varicor narancs no.301	→ o. 399	✓ 1)		

Geberit Magyarország, Szint: február 2021

				Geberit Bambini gyermekmosdó, két mosdócsaptelephez	
				90 cm	
Rögzítések					
Geberit szerelőkonzol-készlet gyermekmosdóhoz, két mosdócsaptelephez	521095000		→ o. 413	✓	
Geberit szerelőkonzol-készlet gyermekmosdóhoz, három mosdó csaptelephez	521093000		→ o. 414		
Geberit szerelőkonzol-készlet gyermekmosdóhoz, négy mosdó csaptelephez	521092000		→ o. 414		
Szerelvények					
Geberit Bambini mosdó csaptelep, egykaros keverő csaptelep	571600000		→ o. 410	✓	
Geberit Bambini mosdó csaptelep, hálózati üzem	577660000		→ o. 411	✓	
Geberit Bambini mosdó csaptelep, elemes működtetés	577650000		→ o. 412	✓	
Geberit Bambini minitermosztát mosdó csaptelephez	599113000		→ o. 415	✓	
Geberit Bambini perlátor mosdó csaptelephez	571410000		→ o. 414	✓	
Lefolyókészletek					
Csak kifolyószelleppel					
Geberit lefolyószelep állócsővel, mosdóhoz	240.648.00.1		→ o. 485	✓	
Vagy					
Geberit lefolyószelep szabad összefolyóval és szelepfedéllel	152.050.21.1		→ o. 483	✓	

✓ Kompatibilis

¹⁾ Kérjük, hogy 2-szeresen rendeljen

²⁾ Szükséges Bambini szerelvény alkalmazása esetén magasabb mosdóban, állócsöves kifolyószelleppel összekötve

³⁾ Magas mosdókhoz

⁴⁾ Alacsony mosdókhoz

	Geberit Bambini gyermekmosdó, három mosdócsaptelephez, alacsonyabb mosdó a bal oldalon	Geberit Bambini gyermekmosdó, három mosdócsaptelephez, alacsonyabb mosdó a jobb oldalon	Geberit Bambini gyermekmosdó, négy mosdócsaptelephez, alacsonyabb mosdó a bal oldalon	Geberit Bambini gyermekmosdó, négy mosdócsaptelephez, alacsonyabb mosdó a jobb oldalon
	139 cm	139 cm	180 cm	180 cm
	✓	✓		
			✓	✓
	✓	✓	✓	✓
	✓	✓	✓	✓
	✓	✓	✓	✓
	✓	✓	✓	✓
	✓ ²⁾	✓ ²⁾	✓	✓
	✓ ³⁾	✓ ³⁾	✓ ³⁾	✓ ³⁾
	✓ ⁴⁾	✓ ⁴⁾	✓ ⁴⁾	✓ ⁴⁾

Mosdók

Mosdók

Geberit Bambini gyermekmosdó

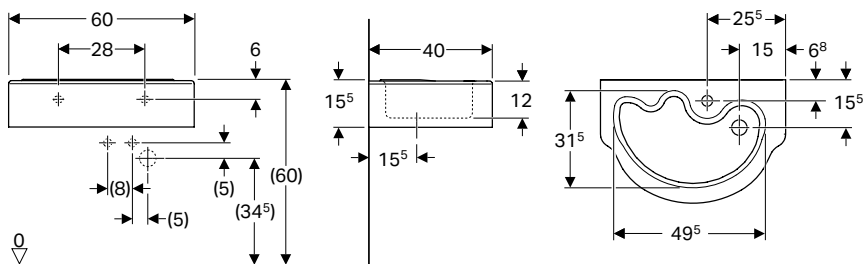

Felhasználási területek

- Gyermekek számára

Műszaki adatok

Alapanyag	Szsaniterkerámia
-----------	------------------

Tulajdonságok

- Aszimmetrikus
- Szifontakaróval kombinálható

Cikksz.	Szín / felület	Csapfurat	Túlfolyó	H [cm]	T [cm]	Ft/db
B / szélesség: 60 cm						
326060000	Fehér	Középen	Nélkül	15,5	40	65 000

Kombinálható ezzel

- Geberit Bambini szifontakaró → o. 392
- Geberit Bambini mosdó csaptelep, egykaros keverő csaptelep → o. 410
- Geberit Bambini mosdó csaptelep, elemes működtetés → o. 412
- Geberit Bambini mosdó csaptelep, hálózati üzem → o. 411

Kiegészítők

- Geberit lefolyószelep szabad összefolyóval és szelepfedéllel → o. 483

Geberit Bambini szifontakaró

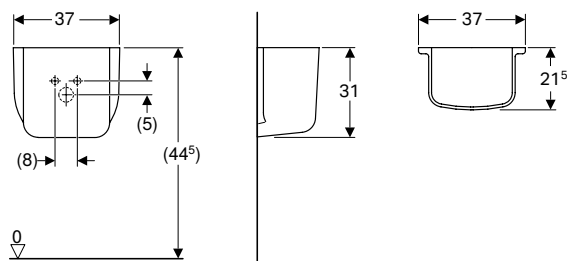

Műszaki adatok

Alapanyag	Szsaniterkerámia
-----------	------------------

Cikksz.	Szín / felület	Ft/db
296500000	Fehér	28 000

Kiegészítőleg megrendelendő

- Rögzítőanyag

Kombinálható ezzel

- Geberit Bambini gyermekmosdó → o. 392

Többfunkciós mosdók osztálytermekbe

Geberit Bambini mosdó, oldalsó szivacstartó mélyedéssel

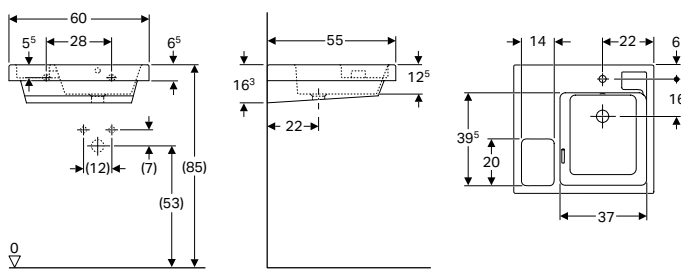

Felhasználási területek

- Iskolákba és más oktatási intézményekbe

Műszaki adatok

Alapanyag	Szsaniterkerámia
-----------	------------------

Tulajdonságok

- Aszimmetrikus
- Nagy pakolófelület
- Beépített felület szivacsok és tisztítókendők elhelyezéséhez

Cikksz.	Szín / felület	Csapfurat	Túlfolyó	Lerakófelület	B [cm]	H [cm]	T [cm]	Ft/db
162700000	Fehér	Jobb	Látható	Bal	60	16,3	55	123 000
162704000	Fehér	Nélkül	Látható	Bal	60	16,3	55	125 000

Többmedencés mosdók

Geberit Bambini gyermekmosdó, két mosdócsaptelep

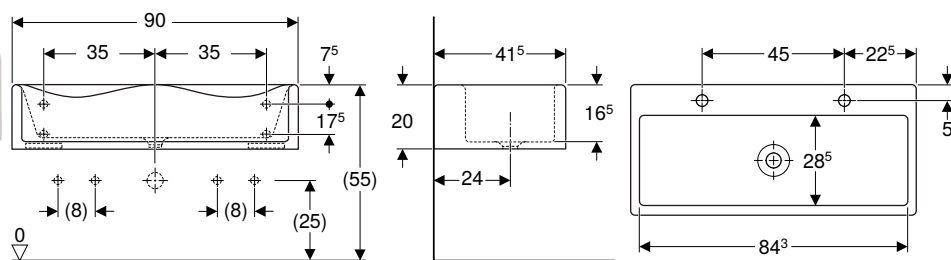

Felhasználási területek

- Szerelőkonzolokra való szereléshez
- Gyermekek számára
- Iskolákba, gyermekgondozási és más oktatási intézményekbe

Műszaki adatok

Alapanyag	Varicor®
-----------	----------

Tulajdonságok

- 2 mosdóhely
- Rövidített kivitel
- Hullámos perem a csaptelepek könnyebb eléréséhez
- Lekerekített élek sérülések elkerüléséhez
- Antibakteriális
- Ütésálló
- Karcálló
- Egyszerűen tisztítható
- Illesztésmentes felületjavítás

Cikksz.	Szín / felület	Csapfurat	Túlfolyó	H [cm]	T [cm]	Ft/db
B / szélesség: 90 cm						
430200016	Alpin fehér	Bal és jobb	Nélkül	20	41,5	290 000

Kiegészítőleg megrendelendő

- Geberit Bambini elülső dekorpanel gyermekmosdóhoz, két mosdócsaptelep → o. 396
- Geberit Bambini oldalsó dekorpanel gyermekmosdóhoz, alacsony mosdóhoz → o. 399
- Geberit szerelőkonzol-készlet gyermekmosdóhoz, két mosdócsaptelep → o. 413

Kombinálható ezzel

- Geberit Bambini mosdó csaptelep, egykaros keverő csaptelep → o. 410
- Geberit Bambini mosdó csaptelep, elemes működtetés → o. 412
- Geberit Bambini mosdó csaptelep, hálózati üzem → o. 411

Kiegészítők

- Geberit lefolyószelep állócsővel, mosdóhoz → o. 485
- Geberit lefolyószelep szabad összefolyóval és szelepfedéllel → o. 483

Geberit Bambini gyermekmosdó, három mosdócsaptelephez, alacsonyabb mosdó a bal oldalon

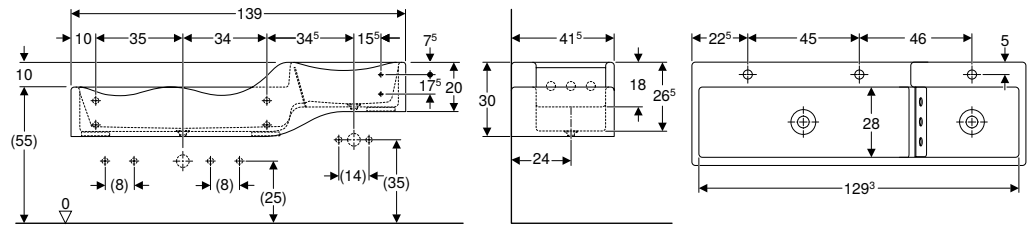

Felhasználási területek

- Szerelőkonzolokra való szereléshez
- Gyermekek számára
- Iskolákba, gyermekgondozási és más oktatási intézményekbe

Tulajdonságok

- 3 mosdóhely
- 2 lefolyó
- Rövidített kivitel
- Hullámos perem a csaptelepek könnyebb eléréséhez
- Lekerekített élek sérülések elkerüléséhez
- Antibakteriális
- Útésálló
- Karcálló
- Egyszerűen tisztítható
- Illesztésmentes felületjavítás

Műszaki adatok

Alapanyag	Varicor®
-----------	----------

Szállítási terjedelem

- PMMA medence leválasztó lap, túlfolyóval

Cikksz.	Szín / felület	Csapfurat	Túlfolyó	H [cm]	T [cm]	Ft/db
B / szélesség: 139 cm						
430300016	Alpin fehér	Középen, bal és jobb	Nélkül	30	41,5	461 000

Kiegészítőleg megrendelendő

- Geberit Bambini előlő dekorpanel gyermekmosdóhoz, három mosdócsaptelephez, bal oldali alacsony mosdóhoz → o. 397
- Geberit Bambini oldalsó dekorpanel gyermekmosdóhoz, alacsony mosdóhoz → o. 399
- Geberit Bambini oldalsó dekorpanel gyermekmosdóhoz, magas mosdóhoz → o. 399
- Geberit szerelőkonzol-készlet gyermekmosdóhoz, három mosdó csaptelephez → o. 414

Kombinálható ezzel

- Geberit Bambini mosdó csaptelep, egykaros keverő csaptelep → o. 410
- Geberit Bambini mosdó csaptelep, elemes működtetés → o. 412
- Geberit Bambini mosdó csaptelep, hálózati üzem → o. 411

Kiegészítők

- Geberit lefolyószelep állócsővel, mosdóhoz → o. 485
- Geberit lefolyószelep szabad összefolyóval és szelepfedéllel → o. 483

Geberit Bambini gyermekmosdó, három mosdócsaptelephez, alacsonyabb mosdó a jobb oldalon

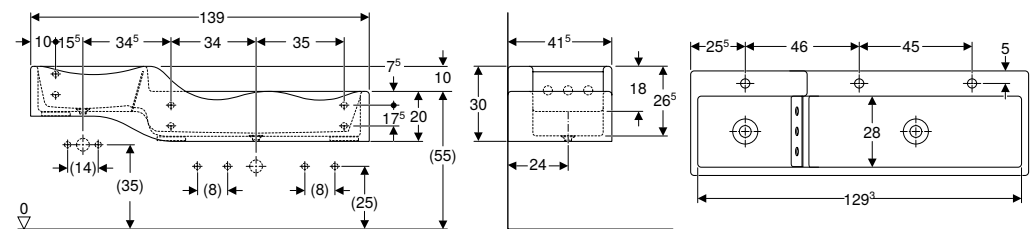

Felhasználási területek

- Szerelőkonzolokra való szereléshez
- Gyermekek számára
- Iskolákba, gyermekgondozási és más oktatási intézményekbe

Tulajdonságok

- 3 mosdóhely
- 2 lefolyó
- Rövidített kivitel
- Hullámos perem a csaptelepek könnyebb eléréséhez
- Lekerekített élek sérülések elkerüléséhez
- Antibakteriális
- Útésálló
- Karcálló
- Egyszerűen tisztítható
- Illesztésmentes felületjavítás

Műszaki adatok

Alapanyag	Varicor®
-----------	----------

Szállítási terjedelem

- PMMA medence leválasztó lap, túlfolyóval

Cikksz.	Szín / felület	Csapfurat	Túlfolyó	H [cm]	T [cm]	Ft/db
B / szélesség: 139 cm						
430350016	Alpin fehér	Középen, bal és jobb	Nélkül	30	41,5	461 000

Kiegészítőleg megrendelendő

- Geberit Bambini elülső dekorpanel gyermekmosdóhoz, három mosdócsaptelephez, jobb oldali alacsony mosdóhoz → o. 397
- Geberit Bambini oldalsó dekorpanel gyermekmosdóhoz, alacsony mosdóhoz → o. 399
- Geberit Bambini oldalsó dekorpanel gyermekmosdóhoz, magas mosdóhoz → o. 399
- Geberit szerelőkonzol-készlet gyermekmosdóhoz, három mosdó csaptelephez → o. 414

Kombinálható ezzel

- Geberit Bambini mosdó csaptelep, egykaros keverő csaptelep → o. 410
- Geberit Bambini mosdó csaptelep, elemes működtetés → o. 412
- Geberit Bambini mosdó csaptelep, hálózati üzem → o. 411

Kiegészítők

- Geberit lefolyószelep állócsővel, mosdóhoz → o. 485
- Geberit lefolyószelep szabad összefolyóval és szelepfedéllel → o. 483

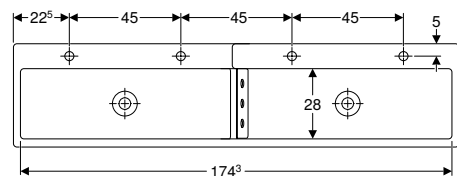
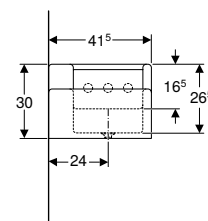
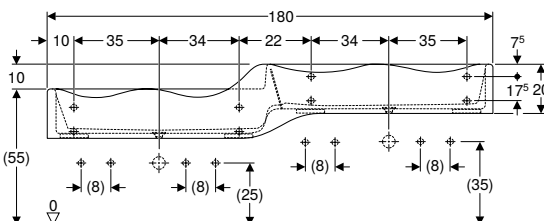
Geberit Bambini gyermekmosdó, négy mosdócsaptelephez, alacsonyabb mosdó a bal oldalon**Felhasználási területek**

- Szerelőkonzolokra való szereléshez
- Gyermekek számára
- Iskolákba, gyermekgondozási és más oktatási intézményekbe

Műszaki adatok

Alapanyag	Varicor®
-----------	----------

Tulajdonságok

- 4 mosdóhely
- 2 lefolyó
- Rövidített kivitel
- Hullámos perem a csaptelepek könnyebb eléréséhez
- Lekerekített élek sérülések elkerüléséhez
- Antibakteriális
- Ütésálló
- Karcálló
- Egyszerűen tisztítható
- Illesztésmentes felületjavítás

Szállítási terjedelem

- PMMA medence leválasztó lap, túlfolyóval

Cikksz.	Szín / felület	Csapfurat	Túlfolyó	H [cm]	T [cm]	Ft/db
B / szélesség: 180 cm						
43000016	Alpin fehér	Bal és jobb	Nélkül	30	41,5	625 000

Kiegészítőleg megrendelendő

- Geberit Bambini elülső dekorpanel gyermekmosdóhoz, négy mosdócsaptelephez, bal oldali alacsony mosdóhoz → o. 398
- Geberit Bambini oldalsó dekorpanel gyermekmosdóhoz, alacsony mosdóhoz → o. 399
- Geberit Bambini oldalsó dekorpanel gyermekmosdóhoz, magas mosdóhoz → o. 399
- Geberit szerelőkonzol-készlet gyermekmosdóhoz, négy mosdó csaptelephez → o. 414

Kombinálható ezzel

- Geberit Bambini mosdó csaptelep, egykaros keverő csaptelep → o. 410
- Geberit Bambini mosdó csaptelep, elemes működtetés → o. 412
- Geberit Bambini mosdó csaptelep, hálózati üzem → o. 411

Kiegészítők

- Geberit lefolyószelep állócsővel, mosdóhoz → o. 485
- Geberit lefolyószelep szabad összefolyóval és szelepfedéllel → o. 483

Geberit Bambini gyermekmosdó, négy mosdócsaptelephez, alacsonyabb mosdó a jobb oldalon

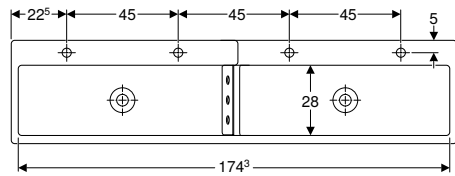
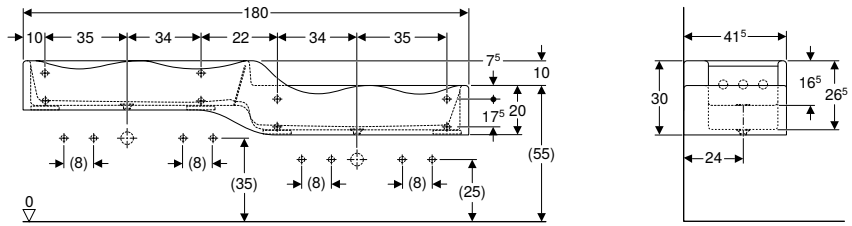

Felhasználási területek

- Szerelőkonzolokra való szereléshez
- Gyermekek számára
- Iskolákba, gyermekgondozási és más oktatási intézményekbe

Műszaki adatok

Alapanyag	Varicor®
-----------	----------

Tulajdonságok

- 4 mosdóhely
- 2 lefolyó
- Rövidített kivitel
- Hullámos perem a csaptelepek könnyebb eléréséhez
- Lekerekített élek sérülések elkerüléséhez
- Antibakteriális
- Útésálló
- Karcálló
- Egyszerűen tisztítható
- Illesztésmentes felületjavítás

Szállítási terjedelem

- PMMA medence leválasztó lap, túlfolyóval

Cikksz.	Szín / felület	Csapfurat	Túlfolyó	H [cm]	T [cm]	Ft/db
B / szélesség: 180 cm						
430050016	Alpin fehér	Bal és jobb	Nélkül	30	41,5	625 000

Kiegészítőleg megrendelendő

- Geberit Bambini elülső dekorpanel gyermekmosdóhoz, négy mosdócsaptelephez, jobb oldali alacsony mosdóhoz → o. 398
- Geberit Bambini oldalsó dekorpanel gyermekmosdóhoz, alacsony mosdóhoz → o. 399
- Geberit Bambini oldalsó dekorpanel gyermekmosdóhoz, magas mosdóhoz → o. 399
- Geberit szerelőkonzol-készlet gyermekmosdóhoz, négy mosdó csaptelephez → o. 414

Kombinálható ezzel

- Geberit Bambini mosdó csaptelep, egykaros keverő csaptelep → o. 410
- Geberit Bambini mosdó csaptelep, elemes működtetés → o. 412
- Geberit Bambini mosdó csaptelep, hálózati üzem → o. 411

Kiegészítők

- Geberit lefolyószelep állócsővel, mosdóhoz → o. 485
- Geberit lefolyószelep szabad összefolyóval és szelepfedéllel → o. 483

Kiegészítők

Geberit Bambini elülső dekorpanel gyermekmosdóhoz, két mosdócsaptelephez

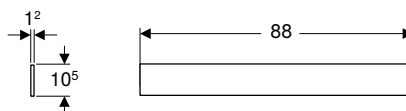

Felhasználási területek

- Geberit Bambini mosdó gyermekek számára

Műszaki adatok

Alapanyag	Varicor®
-----------	----------

Tulajdonságok

- Útésálló
- Karcálló
- Egyszerűen tisztítható
- Illesztésmentes felületjavítás

Szállítási terjedelem

- Rögzítőanyag

Cikksz.	Szín / felület	Ft/db
430210016	Alpin fehér	82 000
430210226	Varicor kék no.226	82 000
430210227	Varicor piros no.227	82 000
430210229	Varicor zöld no.229	82 000
430210301	Varicor narancs no.301	82 000
430210304	Varicor sárga no.304	82 000

Geberit Bambini elülső dekorpanel gyermekmosdóhoz, három mosdócsaptelephez, bal oldali alacsony mosdóhoz

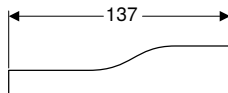
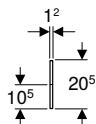

Felhasználási területek

- Geberit Bambini mosdó gyermekek számára

Műszaki adatok

Alapanyag	Varicor®
-----------	----------

Tulajdonságok

- Ütésálló
- Karcálló
- Egyszerűen tisztítható
- Illesztésmentes felületjavítás

Szállítási terjedelem

- Rögzítőanyag

Cikksz.	Szín / felület	Ft/db
430310016	Alpin fehér	134 000
430310226	Varicor kék no.226	134 000
430310227	Varicor piros no.227	134 000
430310229	Varicor zöld no.229	134 000
430310301	Varicor narancs no.301	134 000
430310304	Varicor sárga no.304	134 000

Geberit Bambini elülső dekorpanel gyermekmosdóhoz, három mosdócsaptelephez, jobb oldali alacsony mosdóhoz

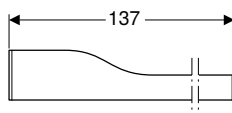
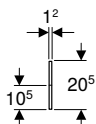

Felhasználási területek

- Geberit Bambini mosdó gyermekek számára

Műszaki adatok

Alapanyag	Varicor®
-----------	----------

Tulajdonságok

- Ütésálló
- Karcálló
- Egyszerűen tisztítható
- Illesztésmentes felületjavítás

Szállítási terjedelem

- Rögzítőanyag

Cikksz.	Szín / felület	Ft/db
430360016	Alpin fehér	134 000
430360226	Varicor kék no.226	134 000
430360227	Varicor piros no.227	134 000
430360229	Varicor zöld no.229	134 000
430360301	Varicor narancs no.301	134 000
430360304	Varicor sárga no.304	134 000

Geberit Bambini elülső dekorpanel gyermekmosdóhoz, négy mosdócsaptelephez, bal oldali alacsony mosdóhoz

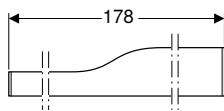
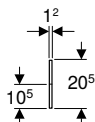

Felhasználási területek

- Geberit Bambini mosdó gyermekek számára

Műszaki adatok

Alapanyag	Varicor®
-----------	----------

Tulajdonságok

- Ütésálló
- Karcálló
- Egyszerűen tisztítható
- Illesztésmentes felületjavítás

Szállítási terjedelem

- Rögzítőanyag

Cikksz.	Szín / felület	Ft/db
430010016	Alpin fehér	134 000
430010226	Varicor kék no.226	134 000
430010227	Varicor piros no.227	134 000
430010229	Varicor zöld no.229	134 000
430010301	Varicor narancs no.301	134 000
430010304	Varicor sárga no.304	134 000

Geberit Bambini elülső dekorpanel gyermekmosdóhoz, négy mosdócsaptelephez, jobb oldali alacsony mosdóhoz

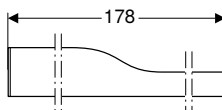
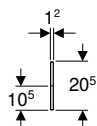

Felhasználási területek

- Geberit Bambini mosdó gyermekek számára

Műszaki adatok

Alapanyag	Varicor®
-----------	----------

Tulajdonságok

- Ütésálló
- Karcálló
- Egyszerűen tisztítható
- Illesztésmentes felületjavítás

Szállítási terjedelem

- Rögzítőanyag

Cikksz.	Szín / felület	Ft/db
430060016	Alpin fehér	134 000
430060226	Varicor kék no.226	134 000
430060227	Varicor piros no.227	134 000
430060229	Varicor zöld no.229	134 000
430060301	Varicor narancs no.301	134 000
430060304	Varicor sárga no.304	134 000

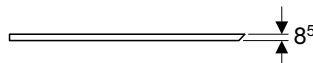
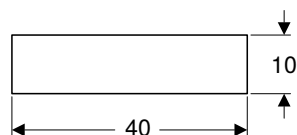
Geberit Bambini oldalsó dekorpanel gyermekmosdóhoz, alacsony mosdóhoz**Felhasználási területek**

- Geberit Bambini mosdó gyermekek számára

Műszaki adatok

Alapanyag	Varicor®
-----------	----------

Tulajdonságok

- Ütésálló
- Karcálló
- Egyszerűen tisztítható
- Illesztésmentes felületjavítás

Szállítási terjedelem

- Rögzítőanyag

Cikksz.	Szín / felület	Ft/db
431020016	Alpin fehér	36 200
431020226	Varicor kék no.226	34 300
431020227	Varicor piros no.227	34 300
431020229	Varicor zöld no.229	34 300
431020301	Varicor narancs no.301	34 300
431020304	Varicor sárga no.304	34 300

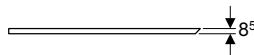
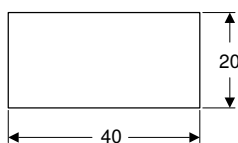
Geberit Bambini oldalsó dekorpanel gyermekmosdóhoz, magas mosdóhoz**Felhasználási területek**

- Geberit Bambini mosdó gyermekek számára

Műszaki adatok

Alapanyag	Varicor®
-----------	----------

Tulajdonságok

- Ütésálló
- Karcálló
- Egyszerűen tisztítható
- Illesztésmentes felületjavítás

Szállítási terjedelem



















- Rögzítőanyag

Cikksz.	Szín / felület	Ft/db
431030016	Alpin fehér	38 400
431030226	Varicor kék no.226	36 200
431030227	Varicor piros no.227	36 200
431030229	Varicor zöld no.229	36 200
431030301	Varicor narancs no.301	36 200
431030304	Varicor sárga no.304	36 200



WC-k

A kiegészítők áttekintése – Geberit Bambini fali WC-k és álló WC-k

Geberit Magyarország, Szint: február 2021

Fehér					
Fehér					
Ülőkerátét: kárminpiros					
Fehér					
Ülőkerátét: achátszürke					
WC-ülőkék					
Geberit Bambini WC-ülőke gyermekeknek	Lecsapódásgátló nélkül	Fehér	573334000		→ o. 407
	Lecsapódásgátló nélkül	Rubinvörös	573337000		→ o. 407
Geberit Bambini WC-ülőke gyermekeknek, támaszkodóval, teknősbéka design	Lecsapódásgátló nélkül	Fehér	573360000		→ o. 406
	Lecsapódásgátló nélkül	Sárga-zöld	573361000		→ o. 406
	Lecsapódásgátló nélkül	Közlekedési lámpa sárga	573362000		→ o. 406
	Lecsapódásgátló nélkül	Rubinvörös	573363000		→ o. 406
	Lecsapódásgátlós	Fehér	573365000		→ o. 406
	Lecsapódásgátlós	Sárga-zöld	573366000		→ o. 406
	Lecsapódásgátlós	Közlekedési lámpa sárga	573367000		→ o. 406
	Lecsapódásgátlós	Rubinvörös	573368000		→ o. 406
WC-ülőkárimák					
Geberit Bambini WC-ülőkárima gyermekeknek, támaszkodóval, teknősbéka design	Lecsapódásgátló nélkül	Fehér	573370000		→ o. 407
	Lecsapódásgátló nélkül	Sárga-zöld	573371000		→ o. 407
	Lecsapódásgátló nélkül	Közlekedési lámpa sárga	573372000		→ o. 407
	Lecsapódásgátló nélkül	Rubinvörös	573373000		→ o. 407
Geberit Bambini WC-ülőkárima babák és kisgyermekek számára	Rubinvörös		573338000		→ o. 408
	Achátszürke		573348000		→ o. 408
Csatlakozó készletek					
Geberit Bambini szifoncsatlakozó gyerek-WC-hez			554010000		→ o. 413
Geberit Bambini csatlakozókészlet gyermek és kisgyermek WC-hez			554000000		→ o. 413

✓ Kompatibilis

	Fali WC-k	Fali WC-k	Álló WC	Álló WC	Álló WC	Álló WC
	Geberit Bambini fali WC gyermekeknek, mélyöblítésű WC, WC-ülőkéhez	Geberit Bambini fali WC gyermekeknek, mélyöblítésű, ülőkepaddal	Geberit Bambini álló WC gyermekeknek, mélyöblítésű, oroszlániás design, WC-ülőkéhez	Geberit Bambini álló WC gyermekeknek, oroszlániás design, ülőkepaddal	Geberit Bambini álló WC gyermekeknek, laposöblítésű WC, WC-ülőkéhez	Geberit Bambini álló WC kisgyermek és gyermekek számára, mélyöblítésű WC
	201700000		212000000		211500000	211650000
		201710000		Y212010000		
		201715000		212015000		
						
	→ o. 402	→ o. 402	→ o. 403	→ o. 403	→ o. 406	→ o. 404
	✓		✓		✓	
	✓		✓		✓	
	✓		✓		✓	
	✓		✓		✓	
	✓		✓		✓	
	✓		✓		✓	
	✓		✓		✓	
	✓		✓		✓	
	✓		✓		✓	
	✓		✓		✓	
	✓		✓		✓	
	✓		✓		✓	
	✓		✓		✓	
	✓		✓		✓	
	✓		✓		✓	
	✓		✓		✓	
	✓		✓		✓	
						✓
						✓
			✓	✓		
			✓	✓	✓	✓

Fali WC-k

Geberit Bambini fali WC gyermekeknek, mélyöblítésű, ülőkeppal

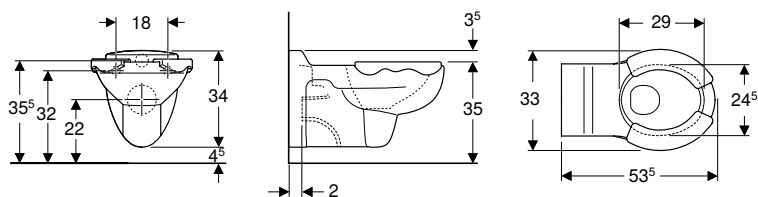

Felhasználási területek

- Gyermekek számára
- Gyermekgondozó intézményekbe
- Falsík alatti öblítőtartályokhoz
- Nyomó-öblítő szelephez

Tulajdonságok

- Falra szerelhető
- Mélyöblítésű WC
- Öblítőperemmel
- 1. típus, teljes mennyiség 6 l, EN 997 szerint
- PUR ülőkepad

Műszaki adatok

Alapanyag	Szsaniterkerámia
-----------	------------------

Szállítási terjedelem

- Ülőkepad

Cikksz.	Szín / felület	B [cm]	H [cm]	T [cm]	Ft/db
201710000	WC-kerámia: fehér Ülőkepad: kármin vörös RAL 3002	33	34	53,5	87 500
201715000	WC-kerámia: fehér Ülőkepad: achátszürke	33	34	53,5	87 500

Kiegészítők

- Geberit rögzítési anyag fali WC-hez és fali bidékhez → o. 482

Geberit Bambini fali WC gyermekeknek, mélyöblítésű WC, WC-ülőkéhez

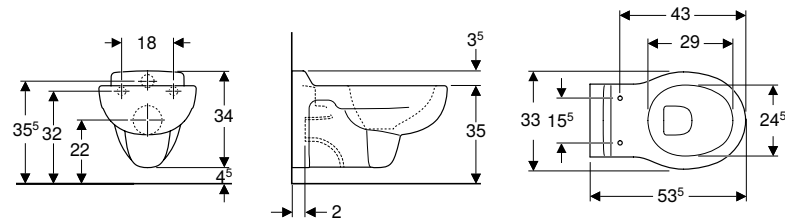

Felhasználási területek

- Gyermekek számára
- Gyermekgondozó intézményekbe
- Falsík alatti öblítőtartályokhoz
- Nyomó-öblítő szelephez

Tulajdonságok

- Falra szerelhető
- Mélyöblítésű WC
- Öblítőperemmel
- 1. típus, teljes mennyiség 6 l, EN 997 szerint

Műszaki adatok

Alapanyag	Szsaniterkerámia
-----------	------------------

Cikksz.	Szín / felület	B [cm]	H [cm]	T [cm]	Ft/db
201700000	Fehér	33	34	53,5	66 500

Kiegészítőleg megrendelendő

- WC-ülőke vagy WC-ülőkarima

Kombinálható ezzel

- Geberit Bambini WC-ülőke gyermekeknek → o. 407
- Geberit Bambini WC-ülőke gyermekeknek, támaszkodóval, teknősbéka design → o. 406
- Geberit Bambini WC-ülőkarima gyermekeknek, támaszkodóval, teknősbéka design → o. 407

Kiegészítők

- A kiegészítők áttekintése – Geberit Bambini fali WC-k és álló WC-k → o. 401

Álló WC-k

Geberit Bambini álló WC gyermekeknek, oroszlánláb design, ülőkeppal

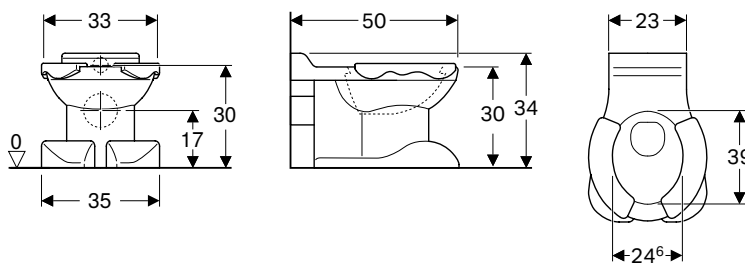

Felhasználási területek

- Gyermekek számára
- Gyermekgondozó intézményekbe
- Falsík alatti öblítőtartályokhoz
- Alacsonyra, félmagasra és magasra szerelt, falon kívüli öblítőtartályokhoz
- Nyomó-öblítő szelephez

Tulajdonságok

- Talpon álló
- Mélyöblítésű WC
- Öblítőperemmel
- 1. típus, teljes mennyiség 6 l, EN 997 szerint
- Hátsó kifolyású
- Fellépővel
- PUR ülőkepad
- Lábak oroszlánláb design-nal

Műszaki adatok

Alapanyag	Szaniterkerámia
-----------	-----------------

Szállítási terjedelem

- Ülőkepad

Cikksz.	Szín / felület	B [cm]	H [cm]	T [cm]	Ft/db
212015000	WC-kerámia: fehér Ülőkepad: achátszürke	35	34	50	88 500
Y212010000	WC-kerámia: fehér Ülőkepad: kármin vörös RAL 3002	35	34	50	88 500

Kiegészítők

- A kiegészítők áttekintése – Geberit Bambini fali WC-k és álló WC-k → o. 401

Geberit Bambini álló WC gyermekeknek, mélyöblítésű, oroszlánláb design, WC-ülőkéhez

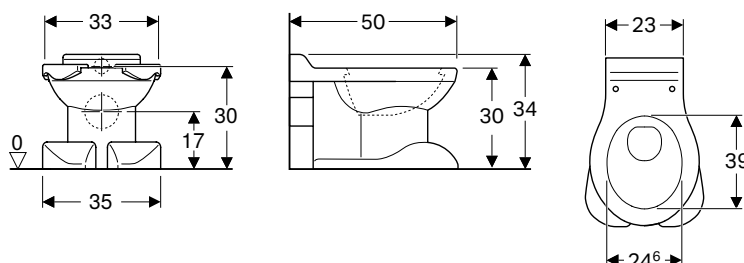

Felhasználási területek

- Gyermekek számára
- Gyermekgondozó intézményekbe
- Falsík alatti öblítőtartályokhoz
- Alacsonyra, félmagasra és magasra szerelt, falon kívüli öblítőtartályokhoz
- Nyomó-öblítő szelephez

Tulajdonságok

- Talpon álló
- Mélyöblítésű WC
- Öblítőperemmel
- 1. típus, teljes mennyiség 6 l, EN 997 szerint
- Hátsó kifolyású
- Fellépővel
- Lábak oroszlánláb design-nal

Műszaki adatok

Alapanyag	Szaniterkerámia
-----------	-----------------

Cikksz.	Szín / felület	B [cm]	H [cm]	T [cm]	Ft/db
212000000	Fehér	35	34	50	55 500

Kiegészítőleg megrendelendő

- WC-ülőke vagy WC-ülőkarima

Kombinálható ezzel

- Geberit Bambini WC-ülőke gyermekeknek → o. 407
- Geberit Bambini WC-ülőke gyermekeknek, támaszkodóval, teknősbéka design → o. 406
- Geberit Bambini WC-ülőkarima gyermekeknek, támaszkodóval, teknősbéka design → o. 407

Kiegészítők

- A kiegészítők áttekintése – Geberit Bambini fali WC-k és álló WC-k → o. 401

Geberit Bambini álló WC kisgyermek és gyermekek számára, mélyöblítésű WC

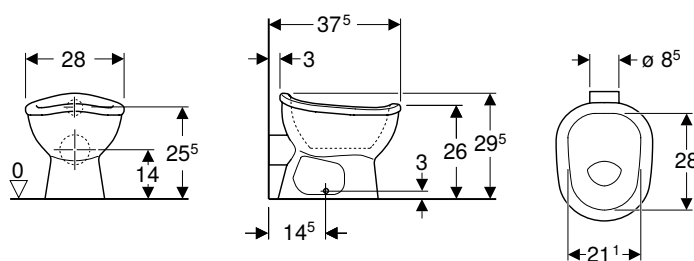

Felhasználási területek

- Kis gyermekeknek
- Gyermekgondozó intézményekbe
- Falsík alatti öblítőtartályokhoz
- Alacsonyra, félmagásra és magasra szerelt, falon kívüli öblítőtartályokhoz
- Nyomó-öblítő szelephez
- Bili helyettesítésére

Tulajdonságok

- Talpon álló
- Mélyöblítésű WC
- Öblítőperemmel
- 1. típus, teljes mennyiség 5 l, EN 997 szerint
- Hátsó kifolyású
- Lefolyó, 85 mm átmérőjű
- Biliforma

Műszaki adatok

Alapanyag	Szaniterkerámia
-----------	-----------------

Cikksz.	Szín / felület	B [cm]	H [cm]	T [cm]	Ft/db
211650000	Fehér	28	29,5	37,5	53 000

Kombinálható ezzel

- Geberit Bambini WC-ülőkari ma babák és kisgyermek számára → o. 408

Kiegészítők

- A kiegészítők áttekintése – Geberit Bambini fali WC-k és álló WC-k → o. 401

Geberit Bambini álló WC gyermekeknek, mélyöblítésű

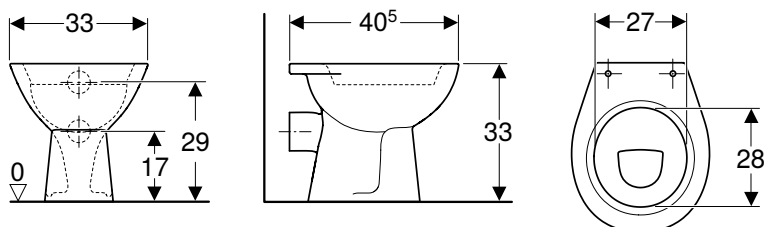

Felhasználási területek

- Kis gyermekeknek
- Gyermekgondozó intézményekbe
- Falsík alatti öblítőtartályokhoz
- Alacsonyra, félmagásra és magasra szerelt, falon kívüli öblítőtartályokhoz
- Nyomó-öblítő szelephez
- Bili helyettesítésére

Tulajdonságok

- Talpon álló
- Mélyöblítésű WC
- Öblítőperemmel
- 1. típus, teljes mennyiség 5 l, EN 997 szerint
- Hátsó kifolyású

Műszaki adatok

Alapanyag	Szaniterkerámia
-----------	-----------------

Cikksz.	Szín / felület	B [cm]	H [cm]	T [cm]	Ft/db
500.916.00.1	Fehér	33	33	40,5	37 100

Kombinálható ezzel

- Geberit Bambini WC-ülőke gyermekeknek → o. 407
- Geberit Bambini WC-ülőke gyermekeknek, támaszkodóval, teknősbéka design → o. 406
- Geberit Bambini WC-ülőkari ma gyermekeknek, támaszkodóval, teknősbéka design → o. 407

Kiegészítők

- Geberit Bambini csatlakozókészlet gyermek és kisgyermek WC-hez → o. 413
- Geberit Bambini szifoncsatlakozó gyerek-WC-hez → o. 413

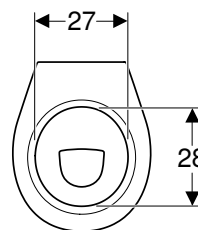
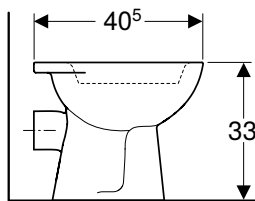
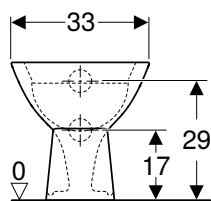
Geberit Bambini álló WC gyermekeknek, mélyöblítésű, WC-ülőke rögzítési lyukai nélkül**Felhasználási területek**

- Kis gyermekeknek
- Gyermekgondozó intézményekbe
- Falsík alatti öblítőtartályokhoz
- Alacsonyra, félmagasra és magasra szerelt, falon kívüli öblítőtartályokhoz
- Nyomó-öblítő szelephez
- Bili helyettesítésére

Tulajdonságok

- Talpon álló
- Mélyöblítésű WC
- Öblítőperemmel
- 1. típus, teljes mennyiség 5 l, EN 997 szerint
- Hátsó kifolyású
- Wc-ülőke rögzítéséhez való lyukak nélkül

Műszaki adatok

Alapanyag	Szaniterkerámia
-----------	-----------------

Cikksz.	Szín / felület	B [cm]	H [cm]	T [cm]	Ft/db
500.930.00.1	Fehér	33	33	40,5	37 100

Kiegészítők

- Geberit Bambini csatlakozókészlet gyermek és kisgyermek WC-hez → o. 413
- Geberit Bambini szifoncsatlakozó gyerek-WC-hez → o. 413

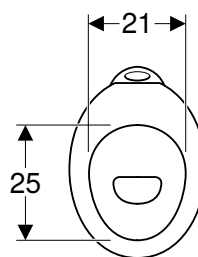
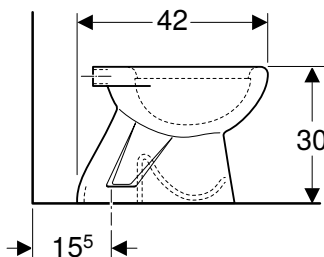
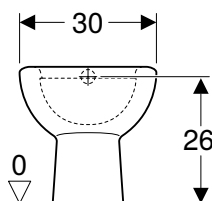
Geberit Bambini álló WC gyermekeknek, mélyöblítésű, WC-ülőke rögzítési lyukai nélkül, alsó kifolyású**Felhasználási területek**

- Kis gyermekeknek
- Gyermekgondozó intézményekbe
- Falsík alatti öblítőtartályokhoz
- Alacsonyra, félmagasra és magasra szerelt, falon kívüli öblítőtartályokhoz
- Nyomó-öblítő szelephez
- Bili helyettesítésére

Tulajdonságok

- Talpon álló
- Mélyöblítésű WC
- Öblítőperemmel
- 1. típus, teljes mennyiség 6 l, EN 997 szerint
- Hátsó kifolyású
- Lefolyó átmérője: 80 mm

Műszaki adatok

Alapanyag	Szaniterkerámia
-----------	-----------------

Cikksz.	Szín / felület	B [cm]	H [cm]	T [cm]	Ft/db
500.883.00.1	Fehér / Fénylő	30	30	42	52 000

Kiegészítőleg megrendelendő

- Geberit rögzítési anyag álló WC-hez és álló bidéhez

Kiegészítők

- Geberit Bambini csatlakozókészlet gyermek és kisgyermek WC-hez → o. 413
- Geberit Bambini szifoncsatlakozó gyerek-WC-hez → o. 413

Geberit Bambini álló WC gyermekeknek, laposöblítésű WC, WC-ülőkéhez

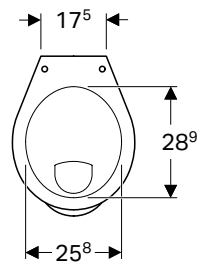
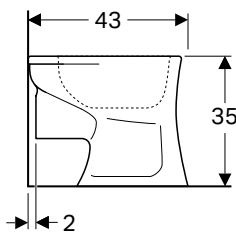
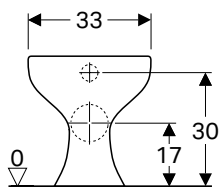

Felhasználási területek

- Gyermekek számára
- Gyermekgondozó intézményekbe
- Falsík alatti öblítőtartályokhoz
- Nyomó-öblítő szelephoz

Tulajdonságok

- Talpon álló
- Laposöblítésű WC
- Öblítőperemmel
- 1. típus, teljes mennyiség 6 l, EN 997 szerint
- Hátsó kifolyású

Műszaki adatok

Alapanyag	Szsaniterkerámia
-----------	------------------

Cikksz.	Szín / felület	B [cm]	H [cm]	T [cm]	Ft/db
211500000	Fehér	33	35	43	55 500

Kiegészítőleg megrendelendő

- WC-ülőke

Kombinálható ezzel

- Geberit Bambini WC-ülőke gyermekeknek → o. 407
- Geberit Bambini WC-ülőke gyermekeknek, támaszkodóval, teknősbéka design → o. 406
- Geberit Bambini WC-ülőkarima gyermekeknek, támaszkodóval, teknősbéka design → o. 407

Kiegészítők

- A kiegészítők áttekintése – Geberit Bambini fali WC-k és álló WC-k → o. 401

WC-ülőkék

Geberit Bambini WC-ülőke gyermekeknek, támaszkodóval, teknősbéka design

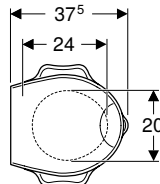
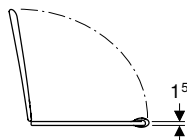
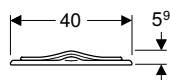

Felhasználási területek

- Gyermek WC-khez

Műszaki adatok

Alapanyag	Duroplast
-----------	-----------

Tulajdonságok

- Gyermekbarát teknősbéka design
- Támaszkodóval
- WC-ülőkarima túlnyúlással a vizelet felfröccsenése ellen
- Lekerekített élek sérülések elkerüléséhez
- Gyerekek kezére álló fogantyú az egyszerű és higiénikus nyitáshoz
- Egyszerűen tisztítható

Cikksz.	Szín / felület	Lecsapódás gátlós	Csuklópánt anyaga	Ft/db
573360000	Fehér	Nem	Rozsdamentes acél	26 800
573361000	Sárga-zöld	Nem	Rozsdamentes acél	26 800
573362000	Közlekedési lámpa sárga	Nem	Rozsdamentes acél	26 800
573363000	Rubinvörös	Nem	Rozsdamentes acél	26 800
573365000	Fehér	Igen	Krómozott sárgaréz	35 200
573366000	Sárga-zöld	Igen	Krómozott sárgaréz	35 200
573367000	Közlekedési lámpa sárga	Igen	Krómozott sárgaréz	35 200
573368000	Rubinvörös	Igen	Krómozott sárgaréz	35 200

Kombinálható ezzel

- Geberit Bambini álló WC gyermekeknek, mélyöblítésű → o. 404
- Geberit Bambini álló WC gyermekeknek, mélyöblítésű, oroszlanlábás design, WC-ülőkéhez → o. 403
- Geberit Bambini álló WC gyermekeknek, laposöblítésű WC, WC-ülőkéhez → o. 406
- Geberit Bambini fali WC gyermekeknek, mélyöblítésű WC, WC-ülőkéhez → o. 402

Geberit Bambini WC-ülőke gyermekeknek

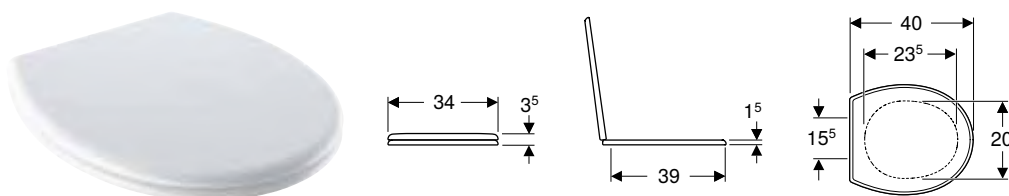

Felhasználási területek

- Gyermekek WC-khez

Műszaki adatok

Alapanyag	Duroplast
-----------	-----------

Cikksz.	Szín / felület	Rögzítés	Csuklópánt anyaga	Ft/db
573334000	Fehér	Alsó	Krómozott sárgaréz	25 900
573337000	Rubinvörös	Alsó	Rozsdamentes acél	28 500

Kombinálható ezzel

- Geberit Bambini álló WC gyermekeknek, mélyöblítésű → o. 404
- Geberit Bambini álló WC gyermekeknek, mélyöblítésű, oroszlánlábás design, WC-ülőkéhez → o. 403
- Geberit Bambini álló WC gyermekeknek, laposöblítésű WC, WC-ülőkéhez → o. 406
- Geberit Bambini fali WC gyermekeknek, mélyöblítésű WC, WC-ülőkéhez → o. 402

WC-ülőkarimák

Geberit Bambini WC-ülőkarima gyermekeknek, támaszkodóval, teknősbéka design

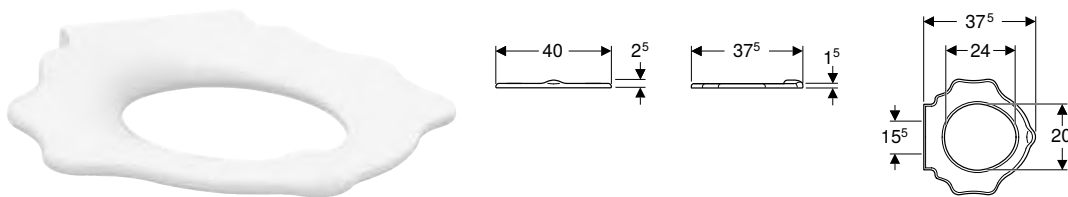

Felhasználási területek

- Gyermekek WC-khez

Műszaki adatok

Alapanyag	Duroplast
-----------	-----------

Cikksz.	Szín / felület	Csuklópánt anyaga	Ft/db
573370000	Fehér	Rozsdamentes acél	21 900
573371000	Sárga-zöld	Rozsdamentes acél	21 900
573372000	Közlekedési lámpa sárga	Rozsdamentes acél	21 900
573373000	Rubinvörös	Rozsdamentes acél	21 900

Kombinálható ezzel

- Geberit Bambini álló WC gyermekeknek, mélyöblítésű → o. 404
- Geberit Bambini álló WC gyermekeknek, mélyöblítésű, oroszlánlábás design, WC-ülőkéhez → o. 403
- Geberit Bambini álló WC gyermekeknek, laposöblítésű WC, WC-ülőkéhez → o. 406
- Geberit Bambini fali WC gyermekeknek, mélyöblítésű WC, WC-ülőkéhez → o. 402

Tulajdonságok

- Gyermekekbarát teknősbéka design
- Támaszkodóval
- WC-ülőkarima túlnyúlással a vizelet felfröccsenése ellen
- Lekerekített élek sérülések elkerüléséhez
- Egyszerűen tisztítható

Geberit Bambini

Fürdőkádkak

Fürdőkádkak ásványi alapanyagokból

Geberit Bambini WC-ülőkáríma babák és kisgyermekek számára

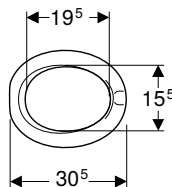
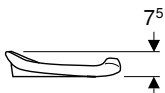
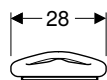

Felhasználási területek

- Kisgyermek-WC-khez

Műszaki adatok

Alapanyag	PUR
-----------	-----

Tulajdonságok

- Ülőke felfekvő
- Biliforma

Cikksz.	Szín / felület	Ft/db
573338000	Rubinvörös	35 200
573348000	Achátszürke	35 200

Kombinálható ezzel

- Geberit Bambini álló WC kisgyermek és gyermekek számára, mélyöblítésű WC → o. 404

Fürdőkádkak

Fürdőkádkak ásványi alapanyagokból

Geberit Bambini aszimmetrikus fürdőkádkak

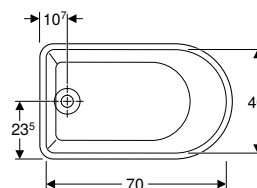
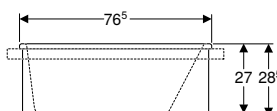
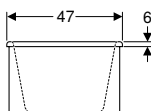

Felhasználási területek

- Munkalapba való süllyesztéshez
- Egészségügyi létesítményekbe
- Gyermekgondozó intézményekbe

Műszaki adatok

Alapanyag	Varicor®
-----------	----------

Tulajdonságok

- Lefolyó a lábvégnél
- Antibakteriális
- Útésálló
- Karcálló
- Egyszerűen tisztítható
- Illesztésmentes felületjavítás

Szállítási terjedelem

- Lefolyó készlet gumi szelepfedéllel
- Állócső

Cikksz.	Szín / felület	L [cm]	B [cm]	H [cm]	Össztérfogat [l]	Ft/db
406010016	Alpin fehér	76,5	47	28,5	40	250 000

Geberit Bambini ovális fürdőkádk

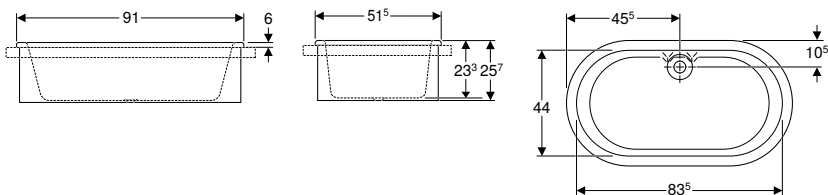

Felhasználási területek

- Munkalapba való süllyesztéshez
- Egészségügyi létesítményekbe
- Gyermekgondozó intézményekbe

Műszaki adatok

Alapanyag	Varicor®
-----------	----------

Tulajdonságok

- Lefolyó középen
- Ovális
- Antibakteriális
- Űtésálló
- Karcálló
- Egyszerűen tisztítható
- Illesztésmentes felületjavítás

Szállítási terjedelem

- Lefolyó készlet gumi szelepfedéllel
- Állócső

Cikksz.	Szín / felület	L [cm]	B [cm]	H [cm]	Össztérfogat [l]	Ft/db
407010016	Alpin fehér	91	51,5	25,7	80	285 000

Geberit Bambini ovális fürdőkádk

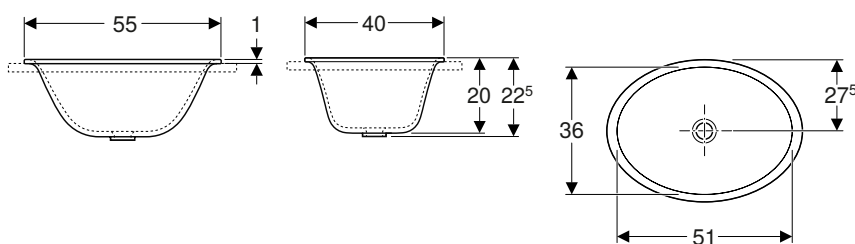

Felhasználási területek

- Munkalapba való süllyesztéshez
- Egészségügyi létesítményekbe
- Gyermekgondozó intézményekbe

Műszaki adatok

Alapanyag	Varicor®
-----------	----------

Tulajdonságok

- Lefolyó középen
- Ovális
- Antibakteriális
- Űtésálló
- Karcálló
- Egyszerűen tisztítható
- Illesztésmentes felületjavítás

Cikksz.	Szín / felület	L [cm]	B [cm]	H [cm]	Össztérfogat [l]	Ft/db
500.942.00.1	Fehér	55	40	22,5	15,39	ár kéérésre

Szerelvények

Mosdó csaptelepek

Geberit Bambini mosdó csaptelep, egykaros keverő csaptelep

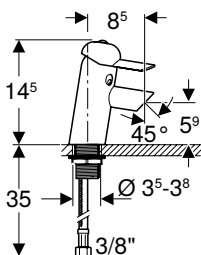

Felhasználási területek

- Vezetékes vízhez
- Gyermekek számára
- Gyermekgondozó intézményekbe
- Mosdókhoz vagy mosdólapokba történő beépítéshez
- Beépítéshez Bambini gyermekmosdókba
- Hideg és meleg víz csatlakoztatásához

Műszaki adatok

Üzemi nyomás	1–10 bar
Víz maximális próbanyomása	16 bar
Levegő/inertgáz maximális próbanyomás	3 bar
Maximális vízhőmérséklet	65 °C
Rövid ideig tartó maximális vízhőmérséklet	90 °C
Térfogatáram mennyisége 3 bar esetén	5,7 l/min
Alapanyag	Sárgaréz

Tulajdonságok

- Gyermekbarát design
- DIN 4109 szerinti I-es szerelvénycsoport
- Egykaros csaptelep keverővel
- Térfogatáram korlátozás perlátorral
- Beépített visszacsapó szeleppel
- Porszórt burkolat
- Akrlitril-butadén-sztirol emelő
- Háromszínű (RAL 5002, RAL 3002, RAL 1023 szerint)

Szállítási terjedelem

- Perlátorkulcs
- Kulcs az emelőhöz
- Rögzítőanyag

Cikksz.

57160000

Ft/db

90 500

Kombinálható ezzel

- Geberit Bambini gyermekmosdó → o. 392
- Geberit Bambini gyermekmosdó, négy mosdócsaptelephez, alacsonyabb mosdó a bal oldalon → o. 395
- Geberit Bambini gyermekmosdó, három mosdócsaptelephez, alacsonyabb mosdó a bal oldalon → o. 394
- Geberit Bambini gyermekmosdó, két mosdócsaptelephez → o. 393
- Geberit Bambini gyermekmosdó, négy mosdócsaptelephez, alacsonyabb mosdó a jobb oldalon → o. 396
- Geberit Bambini gyermekmosdó, három mosdócsaptelephez, alacsonyabb mosdó a jobb oldalon → o. 394

Kiegészítők

- Geberit Bambini minitermosztát mosdó csaptelephez → o. 415
- Geberit Bambini perlátor mosdó csaptelephez → o. 414



- A forrázás elkerülése érdekében javasolt mosdó csaptelepekhez való Geberit Bambini minitermosztátot használni
- Ha a Bambini mosdócsaptelep egy Bambini gyermekszaniter felső kagylójában, állócsővel együtt kerül alkalmazásra, akkor a Geberit Bambini mosdócsaptelepet (cikksz. 571410000) külön kell megrendelni

Geberit Bambini mosdó csaptelep, hálózati üzem

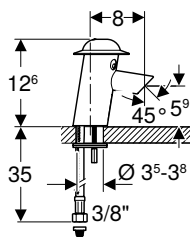

Felhasználási területek

- Vezetékes vízhez
- Gyermek számára
- Gyermekgondozó intézményekbe
- Mosdókhoz vagy mosdólapokba történő beépítéshez
- Beépítéshez Bambini gyermekmosdókba
- Hideg és meleg víz csatlakoztatásához

Műszaki adatok

Névleges feszültség	230 V AC
Hálózati frekvencia	50 Hz
Üzemi feszültség	6 V DC
Üzemi nyomás	1–8,5 bar
Víz maximális próbanyomása	16 bar
Levegő/inertgáz maximális próbanyomás	3 bar
Maximális víz hőmérséklet	65 °C
Rövid ideig tartó maximális víz hőmérséklet	90 °C
Térfogatáram mennyisége 3 bar esetén	5,7 l/min
Közbenső öblítés	24 h
Közbenső öblítési idő	10 s
Alapanyag	Sárgaréz

Tulajdonságok

- Gyermekbarát design
- DIN 4109 szerinti I-es szerelvénycsoport
- Automatikus öblítés működtetés
- Infravörös felhasználó érzékelés
- Önkalibráló infravörös érzékelő
- Térfogatáram korlátozás perlátorral
- Elektromosenergia-ellátás tápegységen keresztül
- A gyors reakcióidejű, kétsugaras letapogatási technikának köszönhetően víztakarékos
- Érzékelő távolság beállítható
- Közbenső öblítés
- Az öblítés kézzel deaktiválható míg a mosdókat takarítják
- Beépített visszacsapó szeleppel
- Porszórt burkolat
- Polikarbonát sapka
- Háromszínű (RAL 5002, RAL 3002, RAL 1023 szerint)

Szállítási terjedelem

- Hálózati csatlakozó egység
- Szűrőkosár
- Perlátorkulcs
- Rögzítőanyag

Cikksz.

577660000

Ft/db

140 000

Kombinálható ezzel

- Geberit Bambini gyermekmosdó → o. 392
- Geberit Bambini gyermekmosdó, négy mosdócsaptelephez, alacsonyabb mosdó a bal oldalon → o. 395
- Geberit Bambini gyermekmosdó, három mosdócsaptelephez, alacsonyabb mosdó a bal oldalon → o. 394
- Geberit Bambini gyermekmosdó, két mosdócsaptelephez → o. 393
- Geberit Bambini gyermekmosdó, négy mosdócsaptelephez, alacsonyabb mosdó a jobb oldalon → o. 396
- Geberit Bambini gyermekmosdó, három mosdócsaptelephez, alacsonyabb mosdó a jobb oldalon → o. 394

Kiegészítők

- Geberit Bambini minitermosztát mosdó csaptelephez → o. 415
- Geberit Bambini perlátor mosdó csaptelephez → o. 414



- A forrázás elkerülése érdekében javasolt mosdó csaptelepekhez való Geberit Bambini minitermosztátot használni
- Ha a Bambini mosdócsaptelep egy Bambini gyermekszaniter felső kagylójában, állócsővel együtt kerül alkalmazásra, akkor a Geberit Bambini mosdócsaptelepet (cikksz. 571410000) külön kell megrendelni

Geberit Bambini mosdó csaptelep, elemes működtetés

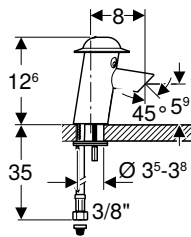

Felhasználási területek

- Vezetékes vízhez
- Gyermeknek számára
- Gyermekgondozó intézményekbe
- Mosdókhöz vagy mosdólapokba történő beépítéshez
- Beépítéshez Bambini gyermekmosdókba
- Hideg és meleg víz csatlakoztatásához

Műszaki adatok

Az elem típusa	CR-P2 (6 V)
Üzemi feszültség	6 V DC
Üzemi nyomás	1–8,5 bar
Víz maximális próbanyomása	16 bar
Levegő/inertgáz maximális próbanyomás	3 bar
Maximális vízhőmérséklet	65 °C
Rövid ideig tartó maximális vízhőmérséklet	90 °C
Térfogatáram mennyisége 3 bar esetén	5,7 l/min
Közbenső öblítés	24 h
Közbenső öblítési idő	10 s
Alapanyag	Sárgaréz

Tulajdonságok

- Gyermekbarát design
- DIN 4109 szerinti I-es szerelvénycsoport
- Automatikus öblítés működtetés
- Infravörös felhasználó érzékelés
- Önkalibráló infravörös érzékelő
- Térfogatáram korlátozás perlátorral
- Elektromosenergia-ellátás elemmel
- Figyelmeztetés gyenge elem esetén
- A gyors reakcióidejű, kétsugaras letapogatási technikának köszönhetően víztakarékos
- Érzékelő távolság beállítható
- Közbenső öblítés
- Az öblítés kézzel deaktiválható míg a mosdókat takarítják
- Beépített visszacsapó szeleppel
- Porszórt burkolat
- Polikarbonát sapka
- Háromszínű (RAL 5002, RAL 3002, RAL 1023 szerint)

Szállítási terjedelem

- Elemtartó
- CR-P2 típusú lítium elem, 6 V
- Szűrőkosár
- Perlátorkulcs
- Rögzítőanyag

Cikksz.

577650000

Ft/db

137 000

Kombinálható ezzel

- Geberit Bambini gyermekmosdó → o. 392
- Geberit Bambini gyermekmosdó, négy mosdócsaptelephez, alacsonyabb mosdó a bal oldalon → o. 395
- Geberit Bambini gyermekmosdó, három mosdócsaptelephez, alacsonyabb mosdó a bal oldalon → o. 394
- Geberit Bambini gyermekmosdó, két mosdócsaptelephez → o. 393
- Geberit Bambini gyermekmosdó, négy mosdócsaptelephez, alacsonyabb mosdó a jobb oldalon → o. 396
- Geberit Bambini gyermekmosdó, három mosdócsaptelephez, alacsonyabb mosdó a jobb oldalon → o. 394

Kiegészítők

- Geberit Bambini minitermosztát mosdó csaptelephez → o. 415
- Geberit Bambini perlátor mosdó csaptelephez → o. 414



- A forrázás elkerülése érdekében javasolt mosdó csaptelepekhez való Geberit Bambini minitermosztátot használni
- Ha a Bambini mosdócsaptelep egy Bambini gyermekszaniter felső kagylójában, állócsővel együtt kerül alkalmazásra, akkor a Geberit Bambini mosdócsaptelepet (cikksz. 571410000) külön kell megrendelni

Szaniter berendezések csatlakoztatása

Lefolyókészletek Geberit Bambini WC-khez

Geberit Bambini csatlakozókészlet gyermek és kisgyermek WC-hez



Felhasználási területek

- Gyermek fali WC-khez
- Gyermek és kisgyermek talpon álló WC-hez

Szállítási terjedelem

- Csatlakozókészlet WC-hez, \varnothing 90 mm

Cikksz.	d, \varnothing [mm]	AB [mm]	Ft/db
554000000	90/45	85-95	18 200

Geberit Bambini szifoncsatlakozó gyerek-WC-hez



Felhasználási területek

- Gyermek fali WC-khez
- Gyermek és kisgyermek talpon álló WC-hez

Cikksz.	d, \varnothing [mm]	AB [mm]	Ft/db
554010000	90	85-95	12 300

Kiegészítők

Szerelőkonzol

Geberit szerelőkonzol-készlet gyermekmosdóhoz, két mosdócsaptelephez



Felhasználási területek

- Geberit Bambini mosdó gyermekek számára

Szállítási terjedelem

- 2 darabos készlet
- Rögzítőanyag

Műszaki adatok

Alapanyag	Acél
-----------	------

Cikksz.	Ft/db
521095000	33 900

Geberit Bambini

Szaniter berendezések csatlakoztatása
Geberit Bambini mosdócsaptelepekhez

Geberit szerelőkonzol-készlet gyermekmosdóhoz, három mosdó csaptelephez



Felhasználási területek

- Geberit Bambini mosdó gyermekek számára

Szállítási terjedelem

- 3 db fali támasztófül
- Rögzítőanyag

Műszaki adatok

Alapanyag	Acél
-----------	------

Cikksz.

521093000

Ft/db

46 900

Geberit szerelőkonzol-készlet gyermekmosdóhoz, négy mosdó csaptelephez



Felhasználási területek

- Geberit Bambini mosdó gyermekek számára

Szállítási terjedelem

- 4 rögzítőtalp
- Rögzítőanyag

Műszaki adatok

Alapanyag	Acél
-----------	------

Cikksz.

521092000

Ft/db

49 600

Geberit Bambini mosdócsaptelepekhez

Geberit Bambini perlátor mosdó csaptelephez



Szállítási terjedelem

- Szerelőkulcs

Cikksz.	Térfogatáram mennyisége [l/min]	Modell	Ft/db
571410000	5,7	Elforgatható	2 300

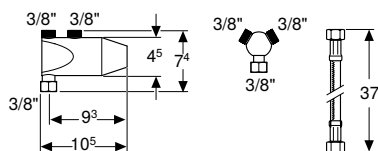
Geberit Bambini minitermosztát mosdó csaptelephez**Felhasználási területek**

- Bambini mosdócsaptelepekhez
- Melegvíz-hőmérséklet beállításához és szabályozásához
- Forrázás elleni védelemhez hidegvíz-elleátás üzemszünete esetén
- 3/8" sarokszelepre történő felszereléshez

Műszaki adatok

Ajánlott üzemi nyomás (bar)	1–5 bar
Maximális üzemi nyomás	10 bar
Üzemi hőmérséklet, meleg víz	60–65 °C
Üzemi hőmérséklet, hideg víz	10–15 °C
Térfogatáram mennyisége 3 bar esetén	12 l/min
Alapanyag	Krómozott sárgaréz

Tulajdonságok

- DIN 4109 szerinti I-es szerelvénycsoport
- Forrázás elleni védelem EN 1111 szerinti hőtáguló elemmel
- A maximális vízhőmérséklet a kifolyásnál, a hőfokszabályozó patronnál beállítható

Szállítási terjedelem

- Y-darab
- Flexibilis cső, 3/8"
- Szűrőkosár

Cikksz.

599113000

Ft/db

67 000



Geberit Publica

Mosdók.....	418
Mosdók ásványi alapanyagokból	418
Univerzális öblítőmedencék	423
Többfunkciós öblítőmedencék szaniterkerámiából	423
Kiegészítők	425
Kiöntő medencék	425
Kiöntők	425
Kiöntők	426
Kiegészítők	426
Ipari mosdók.....	427
Gipszfelfogó medencék	427
Lábmosó medencék	428
Szaniter berendezések csatlakoztatása	428

Mosdók

Mosdók ásványi alapanyagokból

Geberit Publica mosdó, lekerekített design, akadálymentes

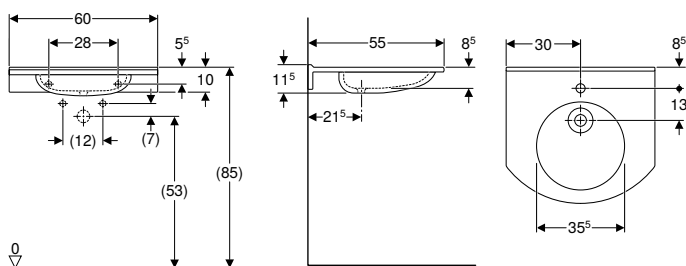

Felhasználási területek

- Kerekesszékesek számára alkalmas kivitel
- Egészségügyi létesítményekbe

Műszaki adatok

Alapanyag	Varicor®
-----------	----------

Tulajdonságok

- Akadálymentes
- Falhoz illeszkedő, megemelt peremmel
- Antibakteriális
- Útésálló
- Karcálló
- Egyszerűen tisztítható
- Illesztésmentes felületjavítás

Cikksz.	Szín / felület	Csapfurat	Túlfolyó	H [cm]	T [cm]	Ft/db
B / szélesség: 60 cm						
402060016	Alpin fehér	Középen	Nélkül	11,5	55	140 000
501.040.11.1	Alpin fehér	Nélkül	Nélkül	11,5	55	144 000

Kiegészítőleg megrendelendő

- Rögzítőanyag

Kiegészítők

- Geberit helytakarékos kivitelű mosdósifon, szabad kifolyással és szelepfedéllel → o. 485
- Geberit búrasifon mosdóhoz, helytakarékos típus, hátsó kifolyású → o. 484
- Geberit lefolyószelep állócsővel, mosdóhoz → o. 485

Geberit Publica mosdó, lekerekített design, kivágásokkal, akadálymentes

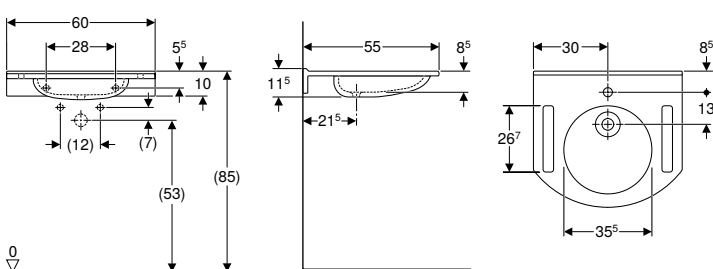

Felhasználási területek

- Kerekesszékesek számára alkalmas kivitel
- Egészségügyi létesítményekbe

Műszaki adatok

Alapanyag	Varicor®
-----------	----------

Tulajdonságok

- Akadálymentes
- Kivágások rögzítéshez
- Falhoz illeszkedő, megemelt peremmel
- Antibakteriális
- Útésálló
- Karcálló
- Egyszerűen tisztítható
- Illesztésmentes felületjavítás

Cikksz.	Szín / felület	Csapfurat	Túlfolyó	H [cm]	T [cm]	Ft/db
B / szélesség: 60 cm						
402160016	Alpin fehér	Középen	Nélkül	11,5	55	148 000
501.041.00.1	Alpin fehér	Nélkül	Nélkül	11,5	55	153 000

Kiegészítőleg megrendelendő

- Rögzítőanyag

Kiegészítők

- Geberit helytakarékos kivitelű mosdósifon, szabad kifolyással és szelepfedéllel → o. 485
- Geberit búrasifon mosdóhoz, helytakarékos típus, hátsó kifolyású → o. 484
- Geberit lefolyószelep állócsővel, mosdóhoz → o. 485

Geberit Publica mosdó, lekerekített design, kivágásokkal, akadálymentes, demenciával rendelkezőknek megfelelő

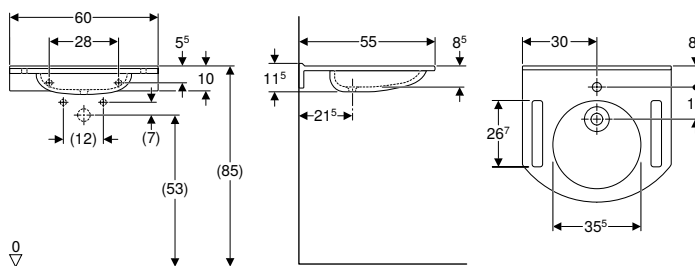

Felhasználási területek

- Kerekesszékesek számára alkalmas kivitel
- Egészségügyi létesítményekbe

Műszaki adatok

Alapanyag	Varicor®
-----------	----------

Tulajdonságok

- Akadálymentes
- Kivágások rögzítéshez
- Falhoz illeszkedő, megemelt peremmel
- Antibakteriális
- Ütésálló
- Demenciával rendelkezőknek megfelelő
- Útmutató színjelzésekkel
- Karcálló
- Egyszerűen tisztítható
- Illesztésmentes felületjavítás

Cikksz.	Szín / felület	Csapfurat	Túlfolyó	H [cm]	T [cm]	Ft/db
B / szélesség: 60 cm						
500.668.01.2	Alpin fehér	Középen	Nélkül	11,5	55	251 000

Kiegészítőleg megrendelendő

- Rögzítőanyag

Kiegészítők

- Geberit helytakarékos kivitelű mosdósifon, szabad kifolyással és szelepfedéllel → o. 485
- Geberit búraszifon mosdóhoz, helytakarékos típus, hátsó kifolyású → o. 484
- Geberit lefolyószelep állócsővel, mosdóhoz → o. 485

Geberit Publica mosdó, szögletes design, akadálymentes

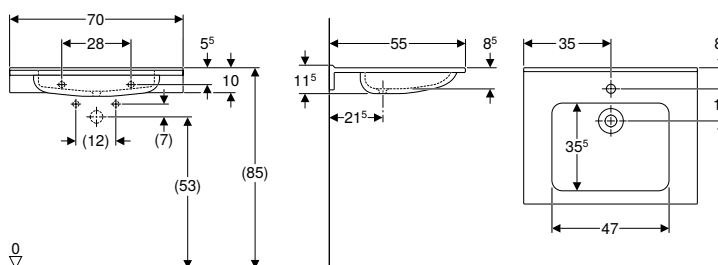

Felhasználási területek

- Kerekesszékesek számára alkalmas kivitel
- Egészségügyi létesítményekbe

Műszaki adatok

Alapanyag	Varicor®
-----------	----------

Tulajdonságok

- Akadálymentes
- Szögletes design
- Falhoz illeszkedő, megemelt peremmel
- Antibakteriális
- Ütésálló
- Karcálló
- Egyszerűen tisztítható
- Illesztésmentes felületjavítás

Cikksz.	Szín / felület	Csapfurat	Túlfolyó	H [cm]	T [cm]	Ft/db
B / szélesség: 70 cm						
402070016	Alpin fehér	Középen	Nélkül	11,5	55	176 000
501.042.11.1	Alpin fehér	Nélkül	Nélkül	11,5	55	181 000

Kiegészítőleg megrendelendő

- Rögzítőanyag

Kiegészítők

- Geberit helytakarékos kivitelű mosdósifon, szabad kifolyással és szelepfedéllel → o. 485
- Geberit búraszifon mosdóhoz, helytakarékos típus, hátsó kifolyású → o. 484
- Geberit lefolyószelep állócsővel, mosdóhoz → o. 485

Geberit Publica mosdó, szögletes design, akadálymentes, demenciával rendelkezőknek megfelelő

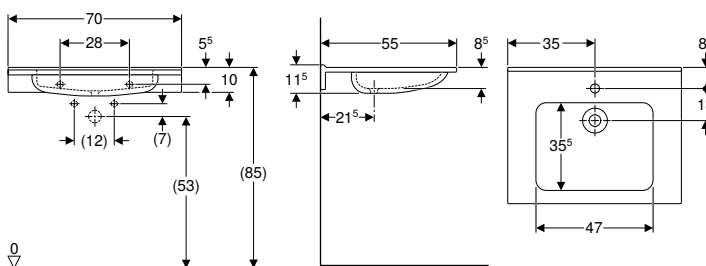

Felhasználási területek

- Kerekesszékesek számára alkalmas kivitel
- Egészségügyi létesítményekbe

Műszaki adatok

Alapanyag	Varicor®
-----------	----------

Tulajdonságok

- Akadálymentes
- Szögletes design
- Falhoz illeszkedő, megemelt peremmel
- Antibakteriális
- Ütésálló
- Demenciával rendelkezőknek megfelelő
- Útmutató színjelzésekkel
- Karcálló
- Egyszerűen tisztítható
- Illesztésmentes felületjavítás

Cikksz.	Szín / felület	Csapfurat	Túlfolyó	H [cm]	T [cm]	Ft/db
B / szélesség: 70 cm						
500.666.01.1	Alpin fehér	Középen	Nélkül	11,5	55	205 000

Kiegészítőleg megrendelendő

- Rögzítőanyag

Kiegészítők

- Geberit helytakarékos kivitelű mosdószifon, szabad kifolyással és szelepfedéllel → o. 485
- Geberit búraszifon mosdóhoz, helytakarékos típus, hátsó kifolyású → o. 484
- Geberit lefolyószelep állócsővel, mosdóhoz → o. 485

Geberit Publica mosdó, szögletes design, kivágással, akadálymentes

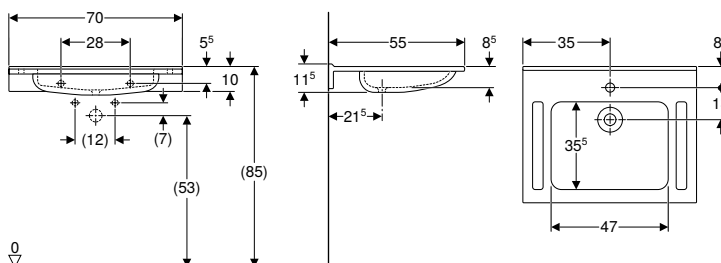

Felhasználási területek

- Kerekesszékesek számára alkalmas kivitel
- Egészségügyi létesítményekbe

Műszaki adatok

Alapanyag	Varicor®
-----------	----------

Tulajdonságok

- Akadálymentes
- Szögletes design
- Kivágások rögzítéshez
- Falhoz illeszkedő, megemelt peremmel
- Antibakteriális
- Ütésálló
- Karcálló
- Egyszerűen tisztítható
- Illesztésmentes felületjavítás

Cikksz.	Szín / felület	Csapfurat	Túlfolyó	H [cm]	T [cm]	Ft/db
B / szélesség: 70 cm						
402170016	Alpin fehér	Középen	Nélkül	11,5	55	184 000
501.043.11.1	Alpin fehér	Nélkül	Nélkül	11,5	55	190 000

Kiegészítőleg megrendelendő

- Rögzítőanyag

Kiegészítők

- Geberit helytakarékos kivitelű mosdószifon, szabad kifolyással és szelepfedéllel → o. 485
- Geberit búraszifon mosdóhoz, helytakarékos típus, hátsó kifolyású → o. 484
- Geberit lefolyószelep állócsővel, mosdóhoz → o. 485

Geberit Publica mosdó, szögletes design, kivágásokkal, akadálymentes, demenciával rendelkezőknek megfelelő

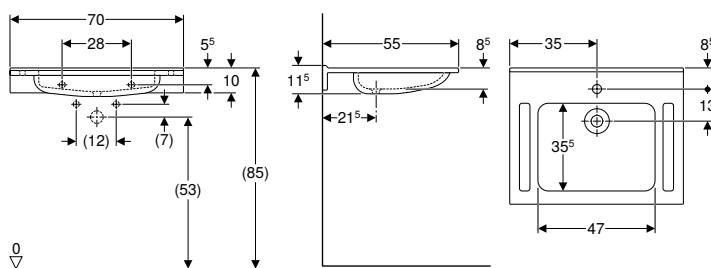

Felhasználási területek

- Kerekesszékesek számára alkalmas kivitel
- Egészségügyi létesítményekbe

Műszaki adatok

Alapanyag	Varicor®
-----------	----------

Tulajdonságok

- Akadálymentes
- Szögletes design
- Kivágások rögzítéshez
- Falhoz illeszkedő, megemelt peremmel
- Antibakteriális
- Ütésálló
- Demenciával rendelkezőknek megfelelő
- Útmutató színjelzésekkel
- Karcálló
- Egyszerűen tisztítható
- Illesztésmentes felületjavítás

Cikksz.	Szín / felület	Csapfurat	Túlfolyó	H [cm]	T [cm]	Ft/db
B / szélesség: 70 cm						
500.666.01.2	Alpin fehér	Középen	Nélkül	11,5	55	215 000
500.666.01.4	Alpin fehér	Nélkül	Nélkül	11,5	55	215 000

Kiegészítőleg megrendelendő

- Rögzítőanyag

Kiegészítők

- Geberit helytakarékos kivitelű mosdósifon, szabad kifolyással és szelepfedéllel → o. 485
- Geberit búraszifon mosdóhoz, helytakarékos típus, hátsó kifolyású → o. 484
- Geberit lefolyószelep állócsővel, mosdóhoz → o. 485

Geberit Publica öblítőmedence

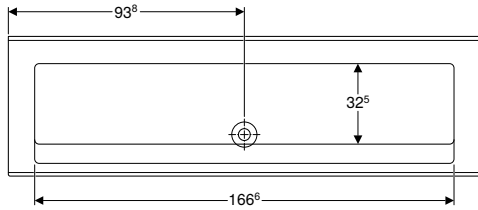
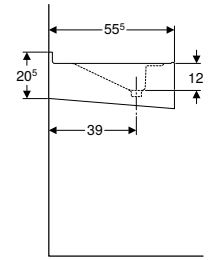
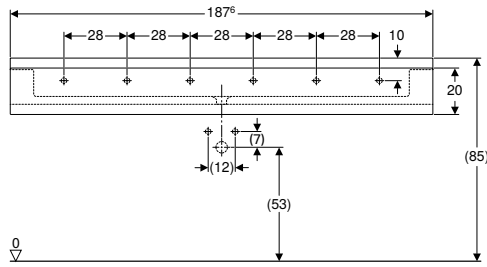

Felhasználási területek

- Álló csaptelepekhez
- Fali csaptelepekhez
- Egészségügyi létesítményekbe
- Iskolákba és más oktatási intézményekbe
- Ipari és kereskedelmi alkalmazásra
- Önállóan is felszerelhető vagy több egymás mellé is elhelyezhető

Tulajdonságok

- A csaplyuk egyedileg kifúrható
- Antibakteriális
- Ütésálló
- Karcálló
- Egyszerűen tisztítható
- Illesztésmentes felületjavítás

Műszaki adatok

Alapanyag	Varicor®
-----------	----------

Cikksz.	Szín / felület	Csapfurat	Túlfolyó	H [cm]	T [cm]	Ft/db
B / szélesség: 187,6 cm						
401876016	Alpin fehér	Nélkül	Nélkül	20,5	55,5	545 000

Kiegészítőleg megrendelendő

- Rögzítőanyag

Univerzális öblítőmedencék

Többfunkciós öblítőmedencék szaniterkerámiából

Geberit Publica öblítőmedence túlfolyóval

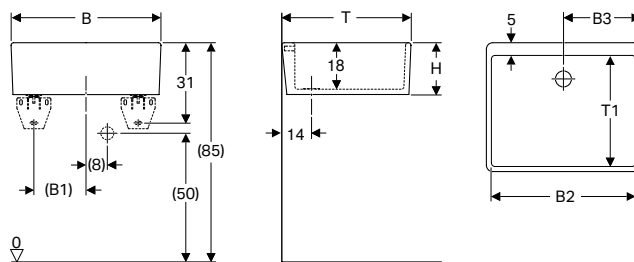

Felhasználási területek

- Rögzítőtalpra való szereléshez
- Munkalapra való szereléshez
- Szennyvíz ürítéséhez
- Nagyon koszos tárgyak tisztításához
- Ipari és kereskedelmi alkalmazásra
- Egészségügyi létesítményekbe
- Iskolákba és más oktatási intézményekbe
- Magáncélú felhasználásra

Tulajdonságok

- Egy medencével
- Lefolyó nyílás \varnothing 62 mm

Szállítási terjedelem

- Lefolyókészlet
- Túlfolyó készlet

Műszaki adatok

Alapanyag	Szaniterkerámia
-----------	-----------------

Cikksz.	Szín / felület	Túlfolyó	B [cm]	B1 [cm]	B2 [cm]	B3 [cm]	H [cm]	T [cm]	T1 [cm]	Ft/db
361350000	Fehér	Látható	50	16	46,5	25	20	39	32	93 000
361360000	Fehér	Látható	60	20	56,5	30	20	50	43	127 000
361370000	Fehér	Látható	70	25	66	35	20	50	43	149 000

Kiegészítőleg megrendelendő

- Rögzítőanyag

Kiegészítők

- Geberit szerelőkonzol készlet → o. 425

Geberit Publica univerzális öblítőmedencék, két medencével

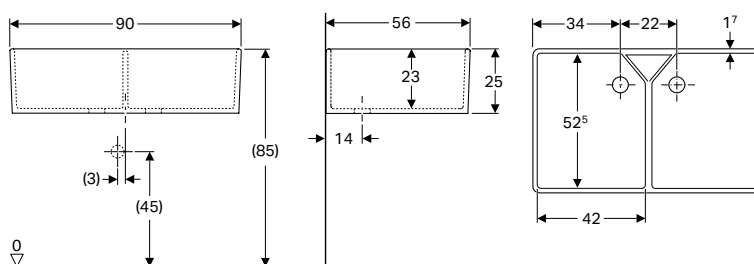

Felhasználási területek

- Szerelőkonzolokra való szereléshez
- Munkalapra való szereléshez
- Szennyvíz ürítéséhez
- Nagyon koszos tárgyak tisztításához
- Ipari és kereskedelmi alkalmazásra
- Egészségügyi létesítményekbe
- Iskolákba és más oktatási intézményekbe
- Magáncélú felhasználásra

Tulajdonságok

- Két medencével
- Lefolyó nyílás \varnothing 62 mm

Szállítási terjedelem

- Lefolyókészlet
- Túlfolyó készlet

Műszaki adatok

Alapanyag	Szaniterkerámia
-----------	-----------------

Cikksz.	Szín / felület	Túlfolyó	B [cm]	H [cm]	T [cm]	Ft/db
350490000	Fehér	Látható	90	25	56	281 000

Kiegészítőleg megrendelendő

- Rögzítőanyag

Geberit Publica Garda univerzális öblítőmedencék

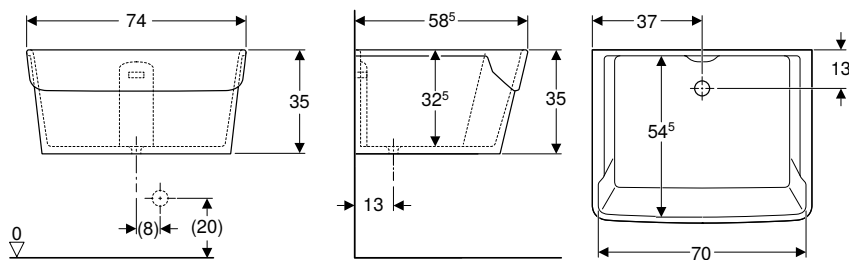

Felhasználási területek

- Nagyon koszos tárgyak tisztításához
- Ipari és kereskedelmi alkalmazásra
- Egészségügyi létesítményekbe
- Mosodákba
- Magáncélú felhasználásra

Tulajdonságok

- Egy medencével
- Lefolyó nyílás \varnothing 62 mm
- Nyílással mosódeszka felszereléséhez

Műszaki adatok

Alapanyag	Szaniterkerámia
-----------	-----------------

Szállítási terjedelem

- Lefolyókészlet
- Túlfolyó készlet

Cikksz.	Szín / felület	Túlfolyó	B [cm]	H [cm]	T [cm]	Ft/db
355675000	Fehér	Látható	74	35	58,5	414 000

Geberit Publica többfunkciós kagyló túlfolyó nélkül

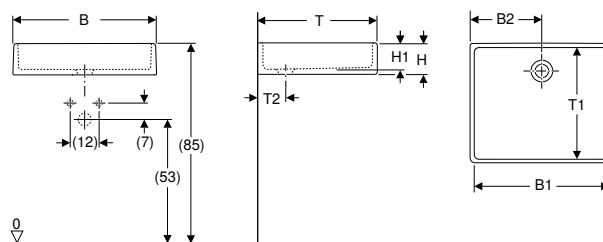

Felhasználási területek

- Munkalapra való szereléshez
- Ipari és kereskedelmi alkalmazásra
- Egészségügyi létesítményekbe
- Iskolákba és más oktatási intézményekbe
- Magáncélú felhasználásra

Tulajdonságok

- Egy medencével
- Saválló
- Lefolyó nyílás \varnothing 62 mm

Műszaki adatok

Alapanyag	Szaniterkerámia
-----------	-----------------

Cikksz.	Szín / felület	Túlfolyó	B [cm]	B1 [cm]	B2 [cm]	H [cm]	H1 [cm]	T [cm]	T1 [cm]	T2 [cm]	Ft/db
360050000	Fehér	Nélkül	50	46	25	13	11	40	36	11,5	79 500
360060000	Fehér	Nélkül	60	56	30	13	11	40	36	11,5	94 500
360070000	Fehér	Nélkül	70	66	35	20	18	50	43	14	116 000

Kiegészítőleg megrendelendő

- Szelepfedél

Kiegészítők

- Geberit szerelőkonzol készlet → o. 425
- Geberit lefolyószelep állócsővel, kiöntőhöz → o. 488

Kiegészítők

Geberit szerelőkonzol készlet



Felhasználási területek

- Geberit Publica többfunkciós öblítőmedencékhez

Tulajdonságok

- Szintezőlábtámaszokkal

Szállítási terjedelem

- 2 darabos készlet

Cikksz.	L [cm]	Ft/db
500250000	36	43 400
500260000	45	45 900

Kiegészítőleg megrendelendő

- Rögzítőanyag

Kiöntő medencék

Kiöntők

Geberit Publica kiöntőmedencék

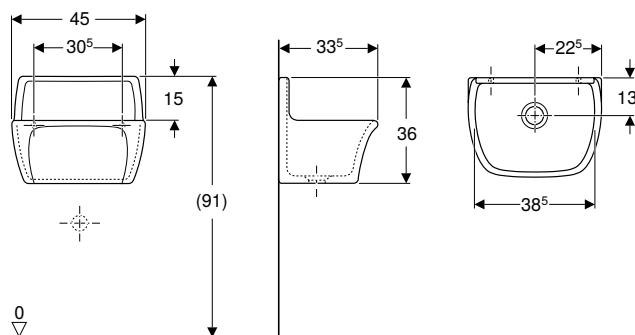

Felhasználási területek

- Szennyvíz ürítéséhez
- Nagyon koszos tárgyak tisztításához
- Ipari és kereskedelmi alkalmazásra
- Egészségügyi létesítményekbe
- Iskolákba és más oktatási intézményekbe
- Magáncélú felhasználásra

Tulajdonságok

- Lefolyó nyílás \varnothing 62 mm

Műszaki adatok

Alapanyag	Szsaniterkerámia
-----------	------------------

Cikksz.	Szín / felület	Túlfolyó	B [cm]	H [cm]	T [cm]	Ft/db
367200000	Fehér	Nélkül	45	36	33,5	92 000

Kiegészítőleg megrendelendő

- Geberit Publica le/felhajtható rács peremvédővel → o. 426
- Geberit Publica mosdó-peremvédő → o. 426

Kiegészítők

- Geberit lefolyószelep állócsővel, kiöntőhöz → o. 488

Kiöntők

Geberit Publica kiöntő le/fel hajtható ráccsal

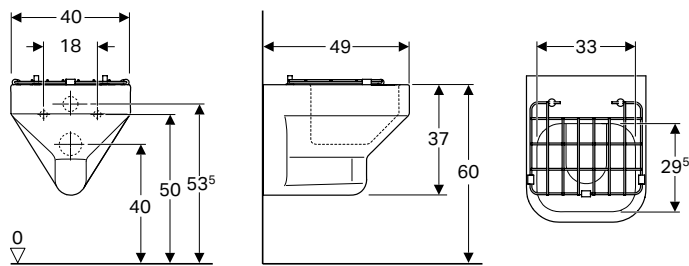

Felhasználási területek

- Falsík alatti öblítőtartályokhoz
- Szennyvíz, folyékony hulladék és emberi eredetű szennyvíz kiöntéséhez
- Ipari és kereskedelmi alkalmazásra
- Egészségügyi létesítményekbe
- Iskolákba, gyermekgondozási és más oktatási intézményekbe

Tulajdonságok

- Falra szerelhető
- Öblítőperemmel

Szállítási terjedelem

- Le/fel hajtható rozsdamentes acélrács, pufferral

Műszaki adatok

Alapanyag	Szsaniterkerámia
-----------	------------------

Cikksz.	Szín / felület	B [cm]	H [cm]	T [cm]	Ft/db
201680600	Fehér / KeraTect	40	37	49	233 000

Kiegészítők

Geberit Publica le/felhajtható rács peremvédővel

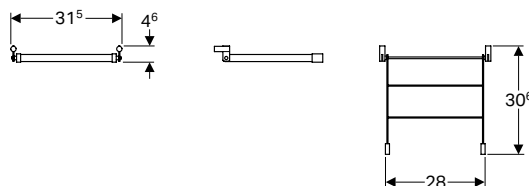

Műszaki adatok

Alapanyag	Rozsdamentes acél
-----------	-------------------

Szállítási terjedelem

- Rögzítőanyag

Cikksz.	Ft/db
552201000	22 300

Geberit Publica mosdó-peremvédő

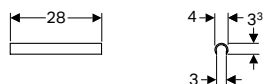

Műszaki adatok

Alapanyag	Műanyag
-----------	---------

Cikksz.	Ft/db
552003000	8 050

Ipari mosdók

Gipszfelfogó medencék

Geberit Publica gipszgyűjtő medence felső rész

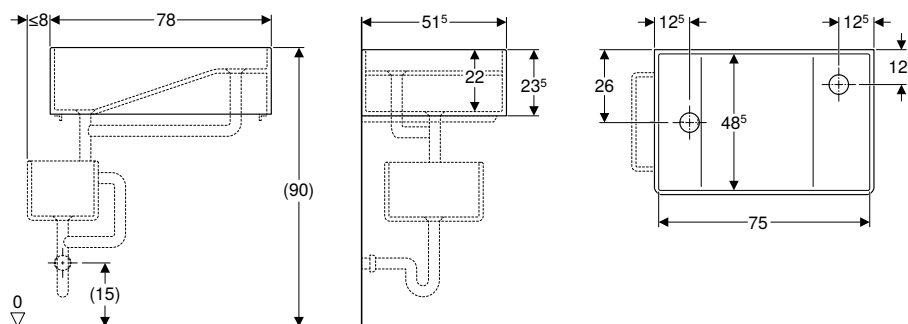

Felhasználási területek

- Szerelőkonzolokra való szereléshez
- Felhalmozódott anyagok felfogásához
- Ipari és kereskedelmi alkalmazásra
- Egészségügyi létesítményekbe
- Iskolákba és más oktatási intézményekbe

Tulajdonságok

- 2 lefolyó

Műszaki adatok

Alapanyag	Szsaniterkerámia
-----------	------------------

Cikksz.	Szín / felület	Tűlfolyó	B [cm]	H [cm]	T [cm]	Ft/db
362511000	Fehér	Nélkül	78	23,5	51,5	418 000

Kiegészítőleg megrendelendő

- Geberit Publica gipszgyűjtő medence alsó rész → o. 427
- Geberit Publica lefolyó készlet gipszfelfogó medencéhez → o. 428

Geberit Publica gipszgyűjtő medence alsó rész

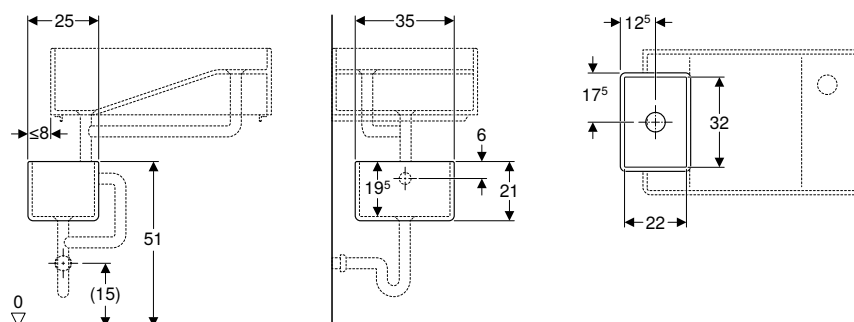

Felhasználási területek

- Geberit Publica gipszfelfogó medence, felső részhez
- Szerelőkonzolokra való szereléshez

Műszaki adatok

Alapanyag	Szsaniterkerámia
-----------	------------------

Cikksz.	Szín / felület	Tűlfolyó	B [cm]	H [cm]	T [cm]	Ft/db
362512000	Fehér	Nélkül	25	21	35	142 000

Kiegészítőleg megrendelendő

- Geberit Publica gipszgyűjtő medence felső rész → o. 427

Lábmosó medencék

Geberit Publica lábmosó medencék

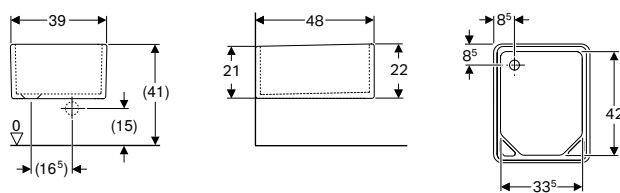

Felhasználási területek

- T-konzolok szereléséhez vagy alátámasztáshoz
- Munkalapra való szereléshez
- Lábmosáshoz és lábápoláshoz
- Ipari és kereskedelmi alkalmazásra
- Egészségügyi létesítményekbe

Műszaki adatok

Alapanyag	Szsaniterkerámia
-----------	------------------

Cikksz.	Szín / felület	Túlfolyó	B [cm]	H [cm]	T [cm]	Ft/db
108000000	Fehér	Nélkül	39	21	48	133 000

Kiegészítőleg megrendelendő

- Rögzítőanyag

Kiegészítők

- Geberit lefolyószelep állócsővel, kiöntőhöz → o. 488

Szsaniter berendezések csatlakoztatása

Geberit Publica lefolyó készlet gipszfelfogó medencéhez

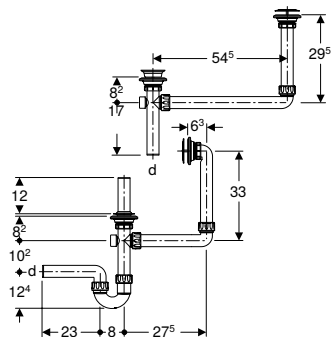

Felhasználási területek

- Geberit Publica gipszfelfogó medence, felső részhez
- Geberit Publica gipszfelfogó medence, alsó részhez

Szállítási terjedelem

- Állócső
- Záródugó
- Lefolyószelep

Cikksz.	DN	d, ø [mm]	Ft/db
152.703.11.1	40	40	58 000









Vizeldék









A választék áttekintése – Meglévő vizelderendszerek renoválása	433
Vizeldék.....	434
Öblítés üzem	434
Vízmentes üzem.....	442
Vizelde válaszfalak	442
Vizelde válaszfalak szaniterkerámiából	442
Kiegészítők	444
A választék áttekintése – Vizeldék	445
Vizeldefedél.....	446
Szifonok és szifonkiegészítők	446
Rögzítési anyag	447

A választék áttekintése – Meglévő vizelderendszerek renoválása

Geberit Magyarország, Szint: február 2021

	Gyártási év	2009–ma						
	Megjelölés	Falsík alatti vezérlés						
								
A renoválandó vizelde vezérlés cikkszama	116.02x.xx.x 116.03x.xx.x	116.01x.xx.x	116.02x.xx.x 116.03x.xx.x	116.01x.xx.x	116.02x.xx.x 116.03x.xx.x	116.01x.xx.x		
Kiindulópont (telepített megoldás)	Működtetőlap méretei	13 x 13 cm	13 x 13 cm	13 x 13 cm	13 x 13 cm	13 x 13 cm	13 x 13 cm	
	Pneumatikus működtetés		✓		✓		✓	
	Elektronikus működtetés, hálózati üzem	✓		✓		✓		
	Elektronikus működtetés, elemes működtetés	✓		✓		✓		
	Tokos előremenő vízvezeték							
	Menetes előremenő vízvezeték Laufen, Taro és Tamaro vizeldekerámiákhoz							
Szerelőelemek / telepítő készletek		Flexibilis csővel	Flexibilis csővel	Öblítőcsővel	Öblítőcsővel	Flexibilis csővel	Flexibilis csővel	
Rögzítések (egy opció választható)	243.544.00.1 Geberit rögzítési anyag vizeldéhez 	✓	✓	✓	✓	✓	✓	

✓ Kompatibilis

2009-ma							1998. évi és régebbi		
Rejtett vezérlés		Falsík alatti vezérlés							
									
116.010.00.1	115.802.xx.x 115.804.xx.x	115.819.xx.x 115.820.xx.x	115.802.xx.x	115.804.xx.x	115.819.xx.x 115.820.xx.x	115.555.xx.1	115.558.xx.1	115.452.00.1	
	16 x 16 cm	16,3 x 16,3 cm	16 x 16 cm	16 x 16 cm	16,3 x 16,3 cm	18 x 21 cm	18 x 21 cm	18 x 21 cm	
		✓			✓		✓		
✓	✓		✓			✓		✓	
	✓			✓		✓		✓	

Flexibilis csővel	Öblítőcsővel, víz rész szürke	Öblítőcsővel, víz rész szürke	Flexibilis csővel, víz rész fekete	Flexibilis csővel, víz rész fekete	Flexibilis csővel, víz rész fekete	Öblítőcsővel	Öblítőcsővel	Öblítőcsővel
✓	✓	✓	✓	✓	✓	✓	✓	✓

Vizeldék

Öblítés üzem

Geberit Aller vizelde, hátsó bekötésű, hátsó kifolyású

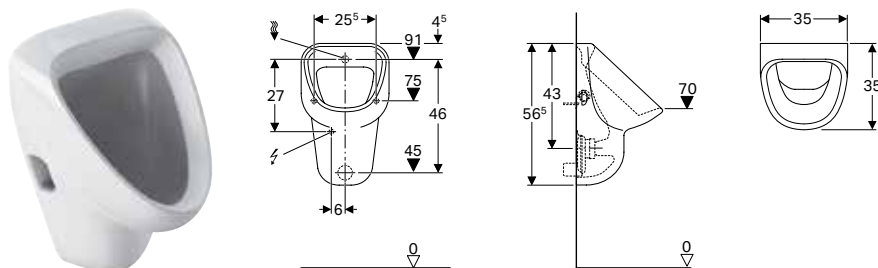

Felhasználási területek

- Vízeldeszervekhez hátsó bekötéssel és hátsó kifolyással
- Beépített és falsík alatti vizelde vezérlésekhez
- Automatikus, víztakarékos öblítéses üzem

Tulajdonságok

- Falra szerelhető
- Öblítőperemmel
- Búzzár rejtett

Műszaki adatok

Cikksz.	Szín / felület	B [cm]	H [cm]	T [cm]	Öblítővíz bekötés	Lefolyó	Céljelölés	Ft/db
236500000	Fehér	35	56,5	35	Hátul	Hátrafelé	Nem	62 500
236520000	Fehér	35	56,5	35	Hátul	Hátrafelé	Gyertya	74 500

Kiegészítőleg megrendelendő

- Geberit rögzítési anyag vizeldéhez → o. 447

Kiegészítők

- Geberit Aller szűrő, vizeldéhez → o. 446
- Geberit vizelde válaszfal → o. 442



- A rögzítés nem része a szállítási terjedelemlnek! Kérjük, rendelje meg külön, a következő cikkszámok valamelyikén: 52101100 (krómozott) vagy 521015000 (fehér). Duofix/Kombifix vizelde szerelőelemmel történő szerelés esetén nem kell!
- Az elektromos csatlakozás csak hálózati üzemmóddal ellátott vizeldevezérlések esetében szükséges
- A vizelde leszívószifon nem része a szállítási terjedelemlnek

Geberit Aller vizelde, felső bekötésű, hátsó vagy alsó kifolyású

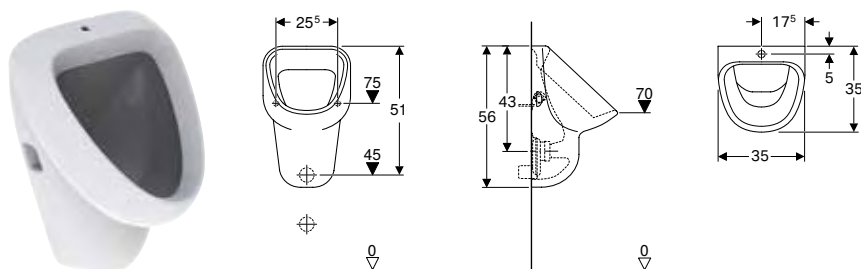

Felhasználási területek

- Vízeldeszervekhez felső bekötéssel és hátsó vagy alsó kifolyással
- Falon kívüli vizelde vezérlésekhez
- Automatikus, víztakarékos öblítéses üzem

Tulajdonságok

- Falra szerelhető
- Öblítőperemmel
- Búzzár rejtett

Műszaki adatok

Cikksz.	Szín / felület	B [cm]	H [cm]	T [cm]	Öblítővíz bekötés	Lefolyó	Ft/db
236600000	Fehér	35	56,5	35	Fent	Hátrafelé vagy lefelé	69 000

Kiegészítőleg megrendelendő

- Vízeldeszifon
- Geberit rögzítési anyag vizeldéhez → o. 447

Kiegészítők

- Geberit Aller szűrő, vizeldéhez → o. 446
- Geberit vizelde válaszfal → o. 442



- A rögzítés nem része a szállítási terjedelemnek! Kérjük, rendelje meg külön, a következő cikkszámok valamelyikén: 52101100 (krómozott) vagy 521015000 (fehér). Duofix/Kombifix vizelde szerelőelemmel történő szerelés esetén nem kell!
- A vizelde leszívószfion nem része a szállítási terjedelemnek

Geberit Alivio vizelde, lefolyószűrővel, felső bekötésű, hátsó vagy alsó kifolyású

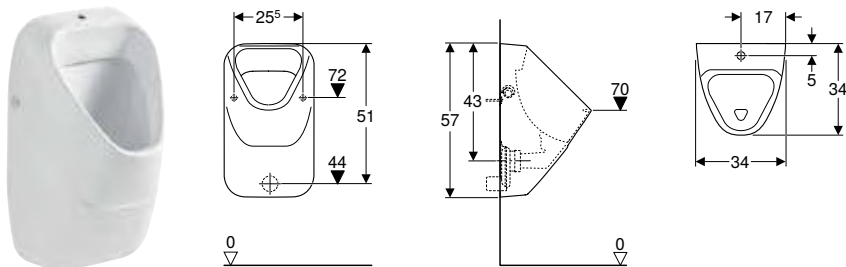

Felhasználási területek

- Vizeldeszervevényekhez felső bekötéssel és hátsó vagy alsó kifolyással
- Falon kívüli vizelde vezérlésekhez
- Automatikus, víztakarékos öblítéses üzem

Tulajdonságok

- Falra szerelhető
- Öblítőperemmel
- Búzzár rejtett
- Rejtett rögzítés
- Lefolyószűrővel

Műszaki adatok

Alapanyag	Szsaniterkerámia
-----------	------------------

Szállítási terjedelem

- Rögzítőanyag

Cikksz.	Szín / felület	B [cm]	H [cm]	T [cm]	Öblítővíz bekötés	Lefolyó	Céljelölés	Ft/db
238050000	K Fehér	34	57	34	Fent	Hátrafelé vagy lefelé	Nem	106 000
238060000	K Fehér	34	57	34	Fent	Hátrafelé vagy lefelé	Gyertya	116 000

K: Kifutó, szállítható: december 2021

Kiegészítőleg megrendelendő

- Vizeldeszifon



- A vizelde leszívószfion nem része a szállítási terjedelemnek

Geberit Alivio vizelde, lefolyósűrővel, hátsó bekötésű, hátsó vagy alsó kifolyású

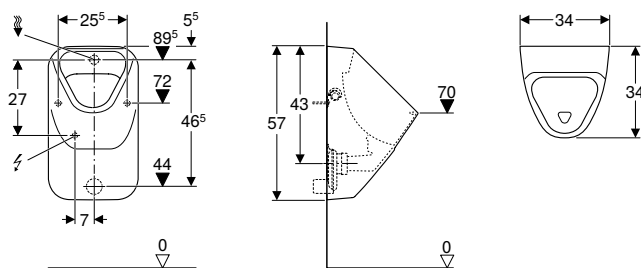

Felhasználási területek

- Vizeldeszerevényekhez hátsó bekötéssel és hátsó vagy alsó kifolyással
- Beépített és falsík alatti vizelde vezérlésekhez
- Automatikus, víztakarékos öblítéses üzem

Tulajdonságok

- Falra szerelhető
- Öblítőperemmel
- Búzzár rejtett
- Rejtett rögzítés
- Lefolyósűrővel

Műszaki adatok

Alapanyag	Szsaniterkerámia
-----------	------------------

Szállítási terjedelem

- Rögzítőanyag

Cikksz.	Szín / felület	B [cm]	H [cm]	T [cm]	Öblítővíz bekötés	Lefolyó	Céljelölés	Ft/db
238000000	Fehér	34	57	34	Hátul	Hátrafelé vagy lefelé	Nem	104 000
238010000	K Fehér	34	57	34	Hátul	Hátrafelé vagy lefelé	Gyertya	113 000

K: Kifutó, szállítható: december 2021

Kiegészítőleg megrendelendő

- Vizeldeszifon

Kiegészítők

- Geberit vizelde válaszfal → o. 442



- A vizelde leszívószifon nem része a szállítási terjedelemnek

Geberit Alivio vizelde, felső bekötésű, hátsó vagy alsó kifolyású

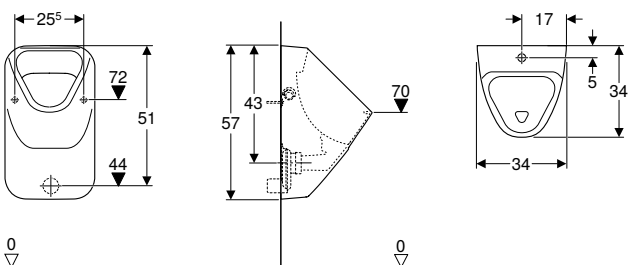

Felhasználási területek

- Vizeldeszerevényekhez felső bekötéssel és hátsó vagy alsó kifolyással
- Falon kívüli vizelde vezérlésekhez
- Automatikus, víztakarékos öblítéses üzem

Tulajdonságok

- Falra szerelhető
- Öblítőperemmel
- Búzzár rejtett
- Rejtett rögzítés

Műszaki adatok

Alapanyag	Szsaniterkerámia
-----------	------------------

Szállítási terjedelem

- Rögzítőanyag vizeldéhez

Cikksz.	Szín / felület	B [cm]	H [cm]	T [cm]	Öblítővíz bekötés	Lefolyó	Céljelölés	Ft/db
238150000	Fehér	34	57	34	Fent	Hátrafelé vagy lefelé	Nem	90 500
238160000	K Fehér	34	57	34	Fent	Hátrafelé vagy lefelé	Gyertya	99 500

K: Kifutó, szállítható: december 2021

Kiegészítőleg megrendelendő

- Vizeldeszifon

Kiegészítők

- Geberit vizelde válaszfal → o. 442



- A vizelde leszívószifon nem része a szállítási terjedelemnek

Geberit Alivio vizelde, hátsó bekötésű, hátsó vagy alsó kifolyású

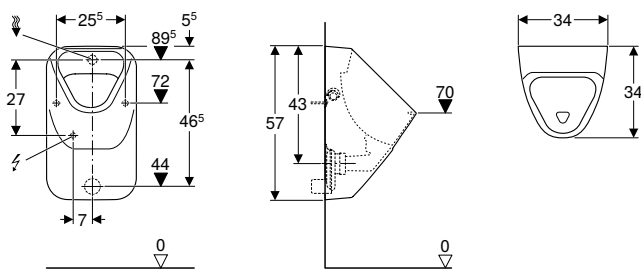

Felhasználási területek

- Vizeldeszerevényekhez hátsó bekötéssel és hátsó vagy alsó kifolyással
- Beépített és falsík alatti vizelde vezérlésekhez
- Automatikus, víztakarékos öblítéses üzem

Tulajdonságok

- Falra szerelhető
- Öblítőperemmel
- Búzzár rejtett
- Rejtett rögzítés

Műszaki adatok

Alapanyag	Szaniterkerámia
-----------	-----------------

Szállítási terjedelem

- Rögzítőanyag

Cikksz.	Szín / felület	B [cm]	H [cm]	T [cm]	Öblítővíz bekötés	Lefolyó	Céljelölés	Ft/db
238100000	Fehér	34	57	34	Hátul	Hátrafelé vagy lefelé	Nem	88 000
238110000	K Fehér	34	57	34	Hátul	Hátrafelé vagy lefelé	Gyertya	96 500

K: Kifutó, szállítható: december 2021

Kiegészítőleg megrendelendő

- Vizeldeszifon

Kiegészítők

- Geberit vizelde válaszfal → o. 442



- Az elektromos csatlakozás csak hálózati üzemmóddal ellátott vizeldevezérlések esetében szükséges
- A vizelde leszívószifon nem része a szállítási terjedelemnek

Geberit Pareo fedeles kivitelű vizelde, hátsó bekötésű, hátsó kifolyású

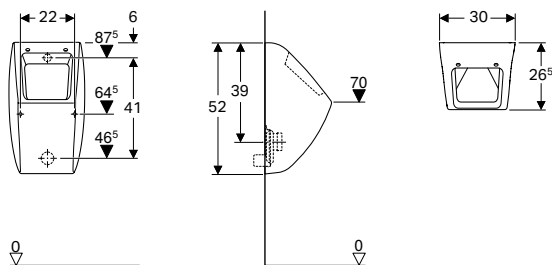

Felhasználási területek

- Vizeldeszerevényekhez hátsó bekötéssel és hátsó kifolyással
- Falsík alatti vizelde vezérléshez

Tulajdonságok

- Falra szerelhető
- Öblítőperemmel
- Búzzár rejtett
- Rejtett rögzítés

Műszaki adatok

Alapanyag	Szaniterkerámia
-----------	-----------------

Cikksz.	Szín / felület	B [cm]	H [cm]	T [cm]	Öblítővíz bekötés	Lefolyó	Csuklópánt anyaga	Ft/db
236100000	Fehér	30	52	26,5	Hátul	Hátrafelé	Krómozott sárgaréz	96 500

Kiegészítőleg megrendelendő

- Geberit Pareo vizeldefedél → o. 446
- Geberit rögzítési anyag vizeldéhez, Kerafix → o. 447

Kiegészítők

- Geberit vizelde válaszfal → o. 442



- A Kerafix fali rögzítés nem része a szállítási terjedelemnek! Kérjük, rendelje meg külön, a következő cikkszámok valamelyikén: 551075000 (fehér) vagy 551070000 (krómozott).
- A vizelde leszívószifon nem része a szállítási terjedelemnek

Geberit Corso fedeles kivitelű vizelde, hátsó bekötésű, hátsó kifolyású

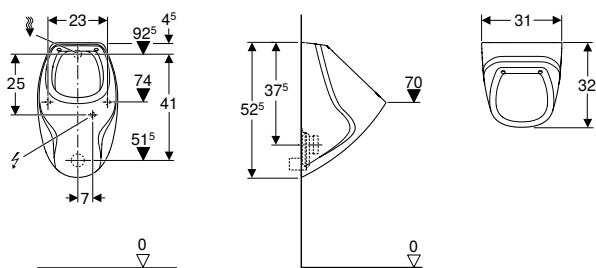

Felhasználási területek

- Vizedszerelvényekhez hátsó bekötéssel és hátsó kifolyással
- Falsík alatti vizelde vezérléshez

Tulajdonságok

- Falra szerelhető
- Öblítőperemmel
- Búzzár rejtett
- Rejtett rögzítés

Műszaki adatok

Alapanyag	Szaniterkerámia
-----------	-----------------

Cikksz.	Szín / felület	B [cm]	H [cm]	T [cm]	Öblítővíz bekötés	Lefolyó	Ft/db
239200000	Fehér	31	52,2	32	Hátul	Hátrafelé	89 000

Kiegészítőleg megrendelendő

- Geberit Corso vizeldedefél → o. 446
- Geberit rögzítési anyag vizeldéhez, Kerafix → o. 447

Kiegészítők

- Geberit vizelde válaszfal → o. 442



- A Kerafix fali rögzítés nem része a szállítási terjedelemnek! Kérjük, rendelje meg külön, a következő cikkszámok valamelyikén: 551075000 (fehér) vagy 551070000 (krómozott).
- Az elektromos csatlakozás csak hálózati üzemmóddal ellátott vizeldevezérlések esetében szükséges
- A vizelde leszívószifon nem része a szállítási terjedelemnek

Geberit Smyle vizelde, hátsó bekötésű, hátsó kifolyású

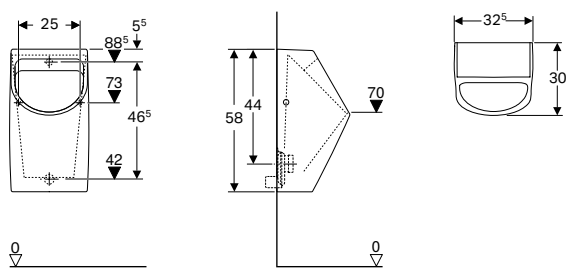

Felhasználási területek

- Automatikus, víztakarékos öblítéses üzem
- Falsík alatti vizeldevezérlésekhez történő csatlakoztatáshoz

Tulajdonságok

- Falra szerelhető
- Öblítőperemmel
- Búzzár rejtett
- Rejtett rögzítés
- Egyszerű rögzítés Geberit Kerafix rögzítési anyagokkal, vizeldéhez

Műszaki adatok

Alapanyag	Szaniterkerámia
-----------	-----------------

Szállítási terjedelem

- Rögzítőanyag

Cikksz.	Szín / felület	B [cm]	H [cm]	T [cm]	Öblítővíz bekötés	Lefolyó	Ft/db
500.254.01.1	Fehér	32,5	58	30	Hátul	Hátrafelé	59 500



- A vizelde leszívószifon nem része a szállítási terjedelemnek

Geberit Selnova vizelde, felső bekötésű, hátsó vagy alsó kifolyású

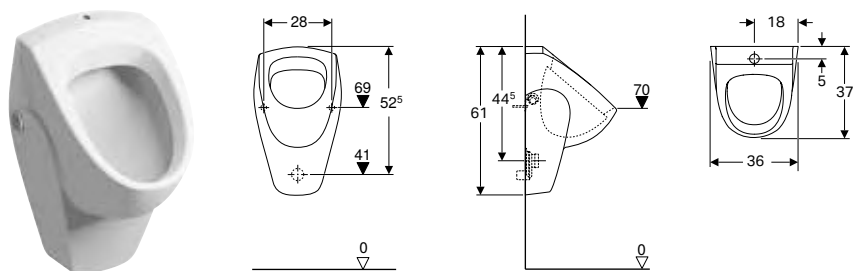

Felhasználási területek

- Automatikus, víztakarékos öblítéses üzem
- Falon kívüli vizelde vezérlésekhez

Műszaki adatok

Alapanyag	Szaniterkerámia
-----------	-----------------

Tulajdonságok

- Falra szerelhető
- Öblítőperemmel
- Búzzár rejtett
- Rejtett rögzítés
- Egyszerű rögzítés Geberit Kerafix rögzítési anyagokkal, vizeldéhez

Cikksz.	Szín / felület	B [cm]	H [cm]	T [cm]	Öblítővíz bekötés	Lefolyó	Ft/db
500.343.01.1	Fehér	36	61	37	Fent	Hátrafelé vagy lefelé	52 500

Kiegészítőleg megrendelendő

- Geberit rögzítési anyag vizeldéhez, Kerafix → o. 447

Kiegészítők

- Geberit Selnova szűrő vizeldékhez → o. 291



- A Kerafix fali rögzítés nem része a szállítási terjedelemnek! Kérjük, rendelje meg külön, a következő cikkszámok valamelyikén: 551075000 (fehér) vagy 551070000 (krómozott).
- A vizelde leszívósifon nem része a szállítási terjedelemnek

Geberit Selnova vizelde, hátsó bekötésű, hátsó kifolyású

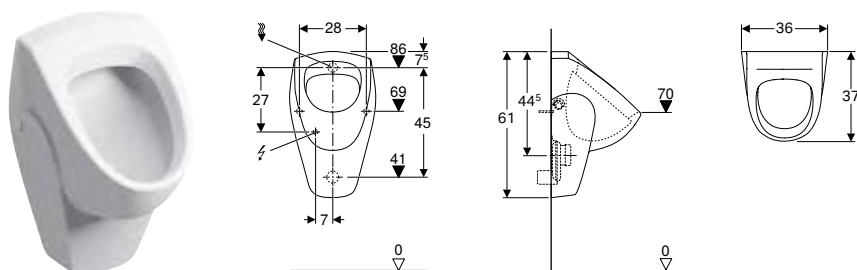

Felhasználási területek

- Automatikus, víztakarékos öblítéses üzem
- Falsík alatti vizeldevezérlésekhez történő csatlakoztatáshoz

Műszaki adatok

Alapanyag	Szaniterkerámia
-----------	-----------------

Tulajdonságok

- Falra szerelhető
- Öblítőperemmel
- Búzzár rejtett
- Rejtett rögzítés
- Egyszerű rögzítés Geberit Kerafix rögzítési anyagokkal, vizeldéhez

Cikksz.	Szín / felület	B [cm]	H [cm]	T [cm]	Öblítővíz bekötés	Lefolyó	Ft/db
500.344.01.1	Fehér	36	61	37	Hátul	Hátrafelé	65 000

Kiegészítőleg megrendelendő

- Geberit rögzítési anyag vizeldéhez, Kerafix → o. 447



- A Kerafix fali rögzítés nem része a szállítási terjedelemnek! Kérjük, rendelje meg külön, a következő cikkszámok valamelyikén: 551075000 (fehér) vagy 551070000 (krómozott).
- A vizelde leszívósifon nem része a szállítási terjedelemnek

Új

Geberit Selnova háromszögletű vizelde, felső bekötésű, hátsó kifolyású

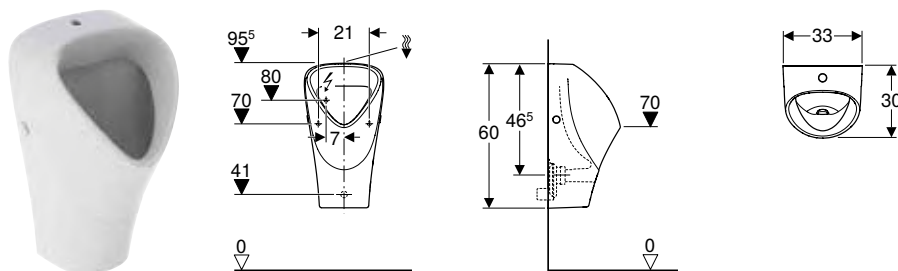

Felhasználási területek

- Automatikus, víztakarékos öblítéses üzem
- Vizedszerelvényekhez felső bekötéssel és hátsó vagy alsó kifolyással
- Falon kívüli vizelde vezérléshez, csatlakozás felülről

Tulajdonságok

- Falra szerelhető
- Öblítőperemmel
- Búzzár rejtett
- Rejtett rögzítés
- Egyszerűen karbantartható és tisztítható

Műszaki adatok

Alapanyag	Szaniterkerámia
-----------	-----------------

Szállítási terjedelem

- Vizedekerámia

Cikksz.	Szín / felület	B [cm]	H [cm]	T [cm]	Öblítővíz bekötés	Lefolyó	Ft/db
501.676.00.1	Fehér	33	60	30	Fent	Hátrafelé	83 000

Szállítható: július 2021

Kiegészítőleg megrendelendő

- Geberit rögzítési anyag vizeldéhez, Kerafix → o. 447



- A Kerafix fali rögzítés nem része a szállítási terjedelemnek! Kérjük, rendelje meg külön, a következő cikkszámok valamelyikén: 551075000 (fehér) vagy 551070000 (krómozott).
- A búzzár nem része a szállítási terjedelemnek

Új

Geberit Selnova háromszögletű vizelde, hátsó bekötésű, hátsó kifolyású

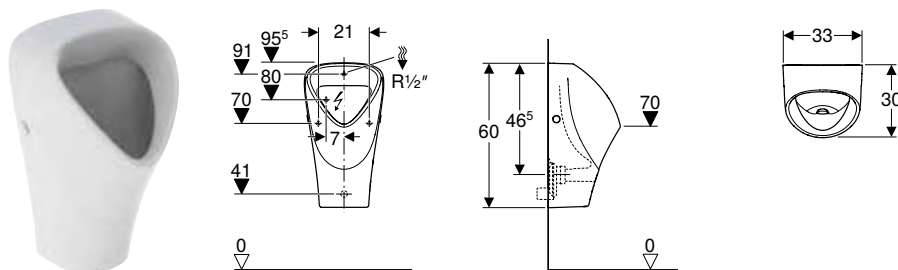

Felhasználási területek

- Automatikus, víztakarékos öblítéses üzem
- Falsík alatti vizelde vezérléshez
- A falsík alatti vizelde vezérléshez rejtetten beépítve
- A falon kívüli vizelde vezérléshez rejtetten beépítve

Tulajdonságok

- Falra szerelhető
- Öblítőperemmel
- Búzzár rejtett
- Rejtett rögzítés
- Egyszerűen karbantartható és tisztítható

Műszaki adatok

Alapanyag	Szaniterkerámia
-----------	-----------------

Szállítási terjedelem

- Vizedekerámia

Cikksz.	Szín / felület	B [cm]	H [cm]	T [cm]	Öblítővíz bekötés	Lefolyó	Ft/db
501.666.00.1	Fehér	33	60	30	Hátul	Hátrafelé	77 000

Szállítható: július 2021

Kiegészítőleg megrendelendő

- Geberit rögzítési anyag vizeldéhez, Kerafix → o. 447



- A Kerafix falí rögzítés nem része a szállítási terjedelemnek! Kérjük, rendelje meg külön, a következő cikkszámok valamelyikén: 551075000 (fehér) vagy 551070000 (krómozott).
- A búzzár nem része a szállítási terjedelemnek
- A vizeldevezérlés elektromos csatlakozása szükséges hálózati üzemmel

Új

Geberit Narva vizelde, hátsó bekötésű, hátsó kifolyású

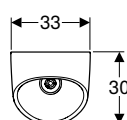
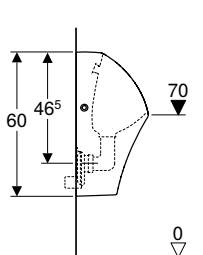
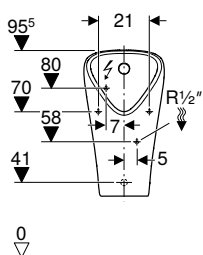

Felhasználási területek

- Automatikus, víztakarékos öblítéses üzem
- A falon kívüli vizelde vezérléshez rejtetten beépítve
- A falsík alatti vizelde vezérléshez rejtetten beépítve
- Falsík alatti vizelde vezérléshez

Műszaki adatok

Alapanyag	Szaniterkerámia
-----------	-----------------

Tulajdonságok

- Falra szerelhető
- Öblítőperem nélkül
- Búzzár rejtett
- Rejtett rögzítés
- Egyszerűen karbantartható és tisztítható
- A spray-fej előlről cserélhető, a kerámia leszerelése nélkül

Szállítási terjedelem

- Vizeldekerámia
- Lefolyókészlet
- Szerelőkulcs a lefolyókészlethez
- Szűrő
- Vízcsatlakozó készlet
- Rögzítőanyag

Cikksz.	Szín / felület	Öblítővíz bekötés	Lefolyó	Ft/db
501.655.00.8	Fehér / KeraTect	Hátul	Hátrafelé	104 000
Szállítható: július 2021				

Kiegészítők

- Geberit vizelde válaszfal → o. 442



- A búzzár nem része a szállítási terjedelemnek
- A vizeldevezérlés elektromos csatlakozása szükséges hálózati üzemmel

Vízmentes üzem

Új

Geberit Narva vizelde, vízmentes, hátsó kifolyású

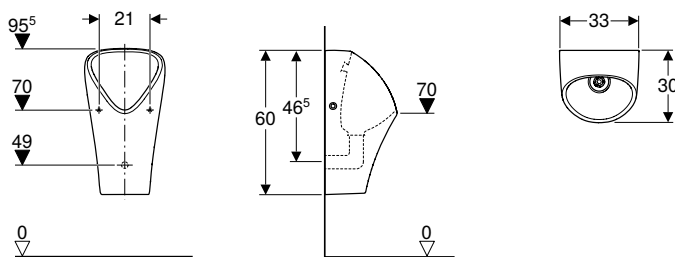

Felhasználási területek

- Vízmentes üzem

Műszaki adatok

Alapanyag	Szsaniterkerámia
-----------	------------------

Tulajdonságok

- Falra szerelhető
- Öblítőperem nélkül
- Rejtett rögzítés
- Egyszerűen karbantartható és tisztítható
- A búzzár felülől cserélhető, a kerámia leszerelése nélkül

Szállítási terjedelem

- Vizeledekerámia
- Lefolyókészlet
- Szerelőkulcs a lefolyókészlethez
- Szűrő
- Hibrid búzzár
- Rögzítőanyag

Cikksz.	Szín / felület	Lefolyó	Ft/db
501.657.00.8	Fehér / KeraTect	Hátrafelé	104 000
Szállítható: július 2021			

Vizelde válaszfalak

Vizelde válaszfalak szaniterkerámiából

Geberit vizelde válaszfal

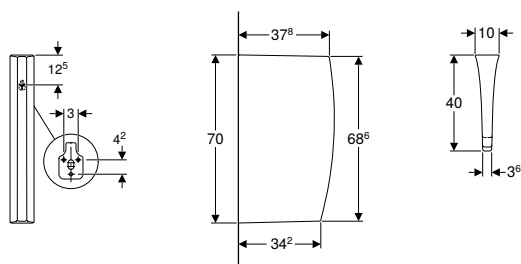

Műszaki adatok

Alapanyag	Szsaniterkerámia
-----------	------------------

Szállítási terjedelem

- Rögzítőanyag

Cikksz.	Szín / felület	L [cm]	B [cm]	H [cm]	Ft/db
110000000	Fehér	40	10	70	61 000

Kiegészítők

A választék áttekintése – Vizeldék

Geberit Magyarország, Szint: február 2021

				Pareo	Corso	Alivio			
				Geberit Pareo fedeles kivitelű vizelde, hátsó bekötésű, hátsó kifolyású	Geberit Corso fedeles kivitelű vizelde, hátsó bekötésű, hátsó kifolyású	Geberit Alivio vizelde, lefolyószűrővel, felső bekötésű, hátsó vagy alsó kifolyású	Geberit Alivio vizelde, lefolyószűrővel, hátsó bekötésű, hátsó vagy alsó kifolyású		
Fehér, nincs céljelölés				236100000	239200000	238050000	238000000		
Fehér, céljelölés gyertya						238060000	238010000		
									
				→ o. 445	→ o. 437	→ o. 435	→ o. 436		
Vizeldefedél									
Geberit Pareo vizeldefedél	573410000		→ o. 446	✓					
Geberit Corso vizeldefedél	573900000		→ o. 446		✓				
Búzzárók és búzzáró-tartozékok									
Geberit Aller szűrő, vizeldéhez	510400000		→ o. 446						
Rögzítési anyag									
Geberit rögzítési anyag vizeldéhez, Kerafix	551075000		→ o. 447	✓	✓				
	551070000		→ o. 447	✓	✓				
Geberit rögzítési anyag vizeldéhez	521011000		→ o. 447						
	521015000		→ o. 447						
Egyéb tartozékok									
Geberit vizelde válaszfal	110000000		→ o. 442	✓	✓	✓	✓		

✓ Kompatibilis

Alivio		Selnova		Geberit Smyle	Aller	
Geberit Alivio vizelde, felső bekötésű, hátsó vagy alsó kifolyású	Geberit Alivio vizelde, hátsó bekötésű, hátsó vagy alsó kifolyású	Geberit Selnova vizelde, felső bekötésű, hátsó vagy alsó kifolyású	Geberit Selnova vizelde, hátsó bekötésű, hátsó kifolyású	Geberit Smyle vizelde, hátsó bekötésű, hátsó kifolyású	Geberit Aller vizelde, hátsó bekötésű, hátsó kifolyású	Geberit Aller vizelde, felső bekötésű, hátsó vagy alsó kifolyású
238150000	238100000	500.343.01.1	500.344.01.1	500.254.01.1	236500000	236600000
238160000	238110000				236520000	
						
→ o. 436	→ o. 437	→ o. 289	→ o. 290	→ o. 260	→ o. 434	→ o. 434
					✓	✓
		✓	✓			
		✓	✓			
					✓	✓
					✓	✓
✓	✓				✓	✓

Vizeldefedél

Geberit Pareo vizeldefedél

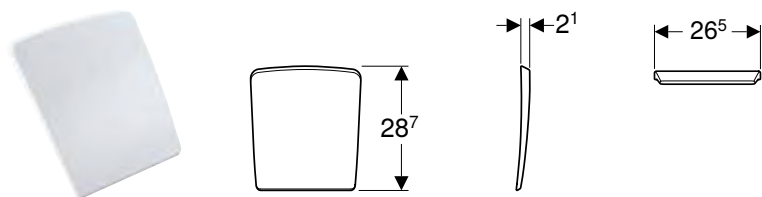

Felhasználási területek

- Geberit Pareo vizeldékhez

Műszaki adatok

Alapanyag	Duroplast
-----------	-----------

Cikksz.	Szín / felület	Csuklópánt anyaga	Ft/db
573410000	Fehér	Krómozott sárgaréz	42 000

Geberit Corso vizeldefedél

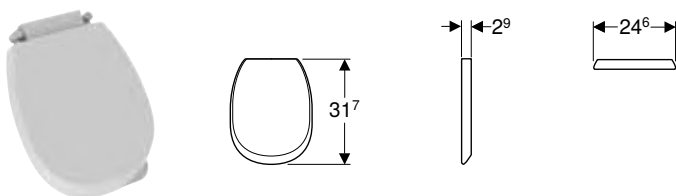

Felhasználási területek

- Geberit Corso vizeldékhez

Műszaki adatok

Alapanyag	Duroplast
-----------	-----------

Cikksz.	Szín / felület	Csuklópánt anyaga	Ft/db
573900000	Fehér	Krómozott sárgaréz	41 800

Szifonok és szifonkiegészítők

Geberit Aller szűrő, vizeldéhez



Felhasználási területek

- Öblítéssel működő vizeldékhez

Tulajdonságok

- Korrózióálló

Műszaki adatok

Alapanyag	Rozsdamentes acél
-----------	-------------------

Cikksz.	Szín / felület	Ft/db
510400000	Rozsdamentes acél	7 100

Geberit Selnova szűrő vizeldékhez



Felhasználási területek

- Öblítéssel működő vizeldékhez

Tulajdonságok

- Korrózióálló

Műszaki adatok

Alapanyag	Rozsdamentes acél
-----------	-------------------

Cikksz.	Ft/db
500.102.00.1	7 100

Rögzítési anyag

Geberit rögzítési anyag vizeldéhez, Kerafix



Tulajdonságok

- Fehér zárókupakkal a rögzítés befedésére

Szállítási terjedelem

- 2 darabos készlet

Cikksz.	Ft/db
500.123.00.1	8 000

Geberit rögzítési anyag vizeldéhez, Kerafix



Szállítási terjedelem

- 2 darabos készlet

Cikksz.	Szín / felület	Ft/db
551070000	Krómozott	8 000
551075000	Fehér	8 000

Geberit csavarkészlet rögzítési anyaghoz, Kerafix



Szállítási terjedelem

- 2 darabos készlet

Cikksz.	Ft/db
597159000	2 400

Geberit rögzítési anyag vizeldéhez



Felhasználási területek

- Látható rögzítésű vizeldékhez

Szállítási terjedelem

- 2 darabos készlet

Cikksz.	Szín / felület	Ft/db
521011000	Krómozott	8 000
521015000	Fehér	7 800

Geberit rögzítési anyag vizeldéhez



Felhasználási területek

- Geberit vizeldekerámia hagyományos tömőfalas építési módú falon történő rögzítéshez szerelőelem nélkül

Szállítási terjedelem

- 2 dübel
- 2 db M8-as tőcsavar

Cikksz.	Ft/db
243.544.00.1	8 200



Zuhany



Zuhanytálcák.....	450
Műkő zuhanytálcák.....	450
A tartozékok áttekintése – Geberit lábkészlet gyantakő zuhanytálcákhoz.....	451
Zuhanyfelületek ásványi nyersanyagból.....	456
Szerelőelemek.....	456
Zuhanytálca lefolyók.....	458
Kiegészítők.....	459

Zuhanytálcák



Műkö zuhanytálcák

A tartozékok áttekintése – Geberit lábkészlet gyantakő zuhanytálcákhoz

Geberit Magyarország, Szint: február 2021

	550.900.00.1		80 x 80 cm	→ o. 455	
	550.901.00.1		90 x 90 cm	→ o. 455	
	550.902.00.1		100 x 100 cm	→ o. 455	
	550.903.00.1		120 x 120 cm	→ o. 455	
	550.909.00.1		100 x 80 cm	→ o. 454	
	550.910.00.1		100 x 90 cm	→ o. 454	
	550.913.00.1		120 x 80 cm	→ o. 454	
	550.914.00.1		120 x 90 cm	→ o. 454	
Geberit Olona szögletes zuhanyfelület, szigetelőgallérral	550.915.00.1		120 x 100 cm	→ o. 454	
	550.918.00.1		140 x 80 cm	→ o. 454	
	550.919.00.1		140 x 90 cm	→ o. 454	
	550.920.00.1		140 x 100 cm	→ o. 454	
	550.923.00.1		160 x 80 cm	→ o. 454	
	550.924.00.1		160 x 90 cm	→ o. 454	
	550.925.00.1		160 x 100 cm	→ o. 454	
	550.928.00.1		170 x 80 cm	→ o. 454	
	550.929.00.1		170 x 90 cm	→ o. 454	
	550.940.00.1		180 x 90 cm	→ o. 454	

✓ Kompatibilis

Geberit beépítőkészlet legfeljebb 140 cm-es gyantakó zuhanytálcákhoz				Geberit beépítőkészlet legfeljebb 140 cm-nél nagyobb gyantakó zuhanytálcákhoz			
554.955.00.1 554.955.00.2	554.958.00.1 554.958.00.2	554.961.00.1 554.961.00.2	554.964.00.1 554.964.00.2	554.956.00.1 554.956.00.2	554.959.00.1 554.959.00.2	554.962.00.1 554.962.00.2	
							
→ o. 456	→ o. 456	→ o. 456	→ o. 456	→ o. 457	→ o. 457	→ o. 457	
	✓						
		✓					
		✓					
			✓				
	✓						
		✓					
		✓					
	✓						
		✓					
		✓					
					✓		
						✓	
						✓	
					✓		
						✓	
						✓	

Geberit Sestra szögletes zuhanytálca

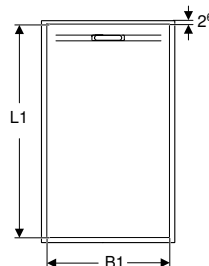
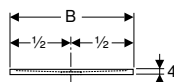
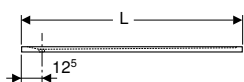

Felhasználási területek

- Épületeken belüli beépítésre
- Egyetlen zuhanyfej szennyvizének elvezetéséhez
- Emelt beépítéshez, a kész padló feletti 4 cm-ig

Műszaki adatok

Alapanyag	Gyantakő
-----------	----------

Tulajdonságok

- Szögletes
- Strukturált felület
- Lefolyó hátul középen
- Csúszásmentességi osztály DIN szerint: C osztály
- Csúszásmentességi osztály NF szerint: PN 24

Szállítási terjedelem

- Szelepfedél

Cikksz.	Szín / felület	L [cm]	L1 [cm]	B [cm]	B1 [cm]	Ft/db
550.252.00.2	Ú Fehér / Strukturált pala	100	93,8	80	72,8	132 000
550.253.00.2	Ú Fehér / Strukturált pala	100	93,8	90	82,8	139 000
550.262.00.2	Ú Szürke / Strukturált pala	100	93,8	80	72,8	135 000
550.263.00.2	Ú Szürke / Strukturált pala	100	93,8	90	82,8	143 000
550.272.00.2	Ú Grafit / Strukturált pala	100	93,8	80	72,8	135 000
550.273.00.2	Ú Grafit / Strukturált pala	100	93,8	90	82,8	143 000
550.254.00.2	Ú Fehér / Strukturált pala	120	113,8	80	72,8	147 000
550.255.00.2	Ú Fehér / Strukturált pala	120	113,8	90	82,8	154 000
550.264.00.2	Ú Szürke / Strukturált pala	120	113,8	80	72,8	150 000
550.265.00.2	Ú Szürke / Strukturált pala	120	113,8	90	82,8	158 000
550.274.00.2	Ú Grafit / Strukturált pala	120	113,8	80	72,8	150 000
550.275.00.2	Ú Grafit / Strukturált pala	120	113,8	90	82,8	158 000
550.256.00.2	Ú Fehér / Strukturált pala	140	133,8	80	72,8	169 000
550.257.00.2	Ú Fehér / Strukturált pala	140	133,8	90	82,8	177 000
550.266.00.2	Ú Szürke / Strukturált pala	140	133,8	80	72,8	173 000
550.267.00.2	Ú Szürke / Strukturált pala	140	133,8	90	82,8	181 000
550.276.00.2	Ú Grafit / Strukturált pala	140	133,8	80	72,8	173 000
550.277.00.2	Ú Grafit / Strukturált pala	140	133,8	90	82,8	181 000
550.258.00.2	Ú Fehér / Strukturált pala	160	153,8	80	72,8	192 000
550.259.00.2	Ú Fehér / Strukturált pala	160	153,8	90	82,8	199 000
550.268.00.2	Ú Szürke / Strukturált pala	160	153,8	80	72,8	196 000
550.269.00.2	Ú Szürke / Strukturált pala	160	153,8	90	82,8	203 000
550.278.00.2	Ú Grafit / Strukturált pala	160	153,8	80	72,8	196 000
550.279.00.2	Ú Grafit / Strukturált pala	160	153,8	90	82,8	203 000

Ú: Új, szállítható: április 2021; K: Kifutó, szállítható: március 2021

Kiegészítőleg megrendelendő

- Geberit Sestra zuhanytálca lefolyó

Kiegészítők

- Geberit Sestra zuhanytálca lefolyó, vízzár magasság 50 mm, PE lefolyó → o. 458
- Geberit Sestra zuhanytálca lefolyó, vízzár magasság 30 mm, PE lefolyó → o. 458
- Geberit javítókészlet gyantakő zuhanytálcákhoz → o. 459

Geberit Sestra szögletes zuhanytálca

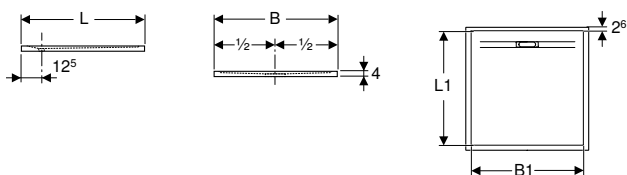

Felhasználási területek

- Épületeken belüli beépítésre
- Egyetlen zuhanyfej szennyvizének elvezetéséhez
- Emelt beépítéshez, a kész padló feletti 4 cm-ig

Műszaki adatok

Alapanyag	Gyantakő
-----------	----------

Tulajdonságok

- Szögletes
- Strukturált felület
- Lefolyó hátul közepén
- Csúszásmentességi osztály DIN szerint: C osztály
- Csúszásmentességi osztály NF szerint: PN 24

Szállítási terjedelem

- Szelepfedél

Cikksz.	Szín / felület	L [cm]	L1 [cm]	B [cm]	B1 [cm]	Ft/db
550.250.00.2	Fehér / Strukturált pala	90	83,3	90	82,2	124 000
550.260.00.2	Szürke / Strukturált pala	90	83,3	90	82,2	128 000
550.270.00.2	Grafit / Strukturált pala	90	83,3	90	82,2	128 000
550.290.00.2	Fehér / Strukturált pala	80	72,8	80	72,8	110 000
550.291.00.2	Szürke / Strukturált pala	80	72,8	80	72,8	114 000
550.292.00.2	Grafit / Strukturált pala	80	72,8	80	72,8	114 000

N: Új, elérhető : 550.290.00.2 ekkortól: július 2021; 550.291.00.2 ekkortól: július 2021; 550.292.00.2 ekkortól: július 2021; 550.250.00.2 ekkortól: április 2021; 550.260.00.2 ekkortól: április 2021; 550.270.00.2 ekkortól: április 2021;

Kiegészítőleg megrendelendő

- Geberit Sestra zuhanytálca lefolyó

Kiegészítők

- Geberit Sestra zuhanytálca lefolyó, vízzár magasság 50 mm, PE lefolyó → o. 458
- Geberit Sestra zuhanytálca lefolyó, vízzár magasság 30 mm, PE lefolyó → o. 458
- Geberit javítókészlet gyantakő zuhanytálcákhoz → o. 459

Geberit Olona szögletes zuhanyfelület, szigetelőgallérral

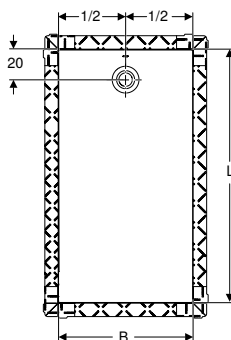
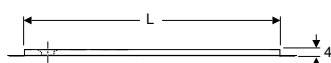

Felhasználási területek

- Épületeken belüli beépítésre
- Besüllyesztett zuhanyfelületként történő alkalmazásra
- Egyetlen zuhanyfej szennyvizének elvezetéséhez
- Zuhanyzótalca-lábakkal rendelkező padlószervezetekhez, 10–25 cm kész padló szintig
- Emelt beépítéshez, a kész padló feletti 4 cm-ig
- Akadálymentes építésre alkalmas
- Kombinált tömitésekhez

Tulajdonságok

- Szögletes
- Lefolyó hátul középen
- Előszerezett szigetelőgallér
- DIN szerinti csúszásmentességi fokozat: B osztály
- Max. 300 kg-mal terhelhető
- 10 cm-es körbefutó szigetelőgallér szigetelőrendszerek csatlakoztatásához

Szállítási terjedelem

- Szelepfedél

Műszaki adatok

Alapanyag	Gyantakő
-----------	----------

Cikksz.	Szín / felület	L [cm]	B [cm]	H [cm]	Ft/db
550.909.00.1	Fehér / Matt	100	80	4	153 000
550.910.00.1	Fehér / Matt	100	90	4	161 000
550.913.00.1	Fehér / Matt	120	80	4	168 000
550.914.00.1	Fehér / Matt	120	90	4	176 000
550.915.00.1	Fehér / Matt	120	100	4	198 000
550.918.00.1	Fehér / Matt	140	80	4	202 000
550.919.00.1	Fehér / Matt	140	90	4	210 000
550.920.00.1	Fehér / Matt	140	100	4	221 000
550.923.00.1	Fehér / Matt	160	80	4	225 000
550.924.00.1	Fehér / Matt	160	90	4	232 000
550.925.00.1	Fehér / Matt	160	100	4	243 000
550.928.00.1	Fehér / Matt	170	80	4	236 000
550.929.00.1	Fehér / Matt	170	90	4	243 000
550.940.00.1	Fehér / Matt	180	90	4	251 000

Szállítható: április 2021

Kiegészítőleg megrendelendő

- Geberit zuhanytálca lefolyó d90, szelepfedélhez
- Beépítőkészlet

Kiegészítők

- Geberit beépítőkészlet legfeljebb 140 cm-nél nagyobb gyantakő zuhanytálcákhoz → o. 457
- Geberit beépítőkészlet legfeljebb 140 cm-es gyantakő zuhanytálcákhoz → o. 456
- Geberit lábkészlet zuhanytálcához → o. 457
- Geberit lábkészlet zuhanytálcához → o. 458
- Geberit javítókészlet gyantakő zuhanytálcákhoz → o. 459

Új

Geberit Olona szögletes zuhanyfelület, szigetelőgallérral

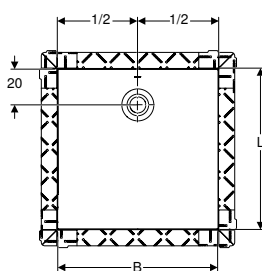
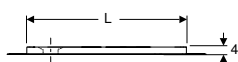

Felhasználási területek

- Épületeken belüli beépítésre
- Besüllyesztett zuhanyfelületként történő alkalmazásra
- Egyetlen zuhanyfej szennyvizének elvezetéséhez
- Zuhanyzótálca-lábakkal rendelkező padló szerkezetekhez, 10–25 cm kész padló szintig
- Emelt beépítéshez, a kész padló feletti 4 cm-ig
- Akadálymentes építésre alkalmas
- Kombinált tömítésekhez

Tulajdonságok

- Szögletes
- Lefolyó hátul középen
- Előszerelt szigetelőgallér
- DIN szerinti csúszásmentességi fokozat: B osztály
- Max. 300 kg-mal terhelhető
- 10 cm-es körbefutó szigetelőgallér szigetelőrendszerek csatlakoztatásához

Szállítási terjedelem

- Szelepfedél

Műszaki adatok

Alapanyag	Gyantakő
-----------	----------

Cikksz.	Szín / felület	L [cm]	B [cm]	H [cm]	Ft/db
550.900.00.1	Fehér / Matt	80	80	4	139 000
550.901.00.1	Fehér / Matt	90	90	4	153 000
550.902.00.1	Fehér / Matt	100	100	4	183 000
550.903.00.1	Fehér / Matt	120	120	4	213 000

Szállítható: április 2021

Kiegészítőleg megrendelendő

- Geberit zuhanytálca lefolyó d90, szelepfedélhez
- Beépítőkészlet

Kiegészítők

- Geberit beépítőkészlet legfeljebb 140 cm-es gyantakő zuhanytálcákhoz → o. 456
- Geberit lábkészlet zuhanytálcához → o. 457
- Geberit javítókészlet gyantakő zuhanytálcákhoz → o. 459

Zuhanyfelületek ásványi nyersanyagból

Szerelőelemek

Új

Geberit láb- és kerestelemkészlet szaniterakril zuhanytálcákhoz

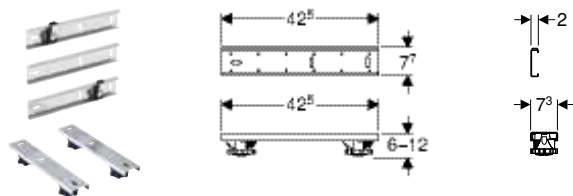

Felhasználási területek

- For placing, height adjustment and fastening of acrylic shower trays

Tulajdonságok

- Állítható lábak
- Szerszám nélkül állítható magasság

Szállítási terjedelem

- 4 láb, állítható magasságú
- 2 kerestelem
- 3 kerestelem, akusztikailag leválasztott
- 2 rögzítőfül
- Rögzítőanyag

Cikksz.	L [cm]	B [cm]	H [cm]	Ft/db
550.950.00.1	42,5	7,3	6-12	19 000

Szállítható: április 2021



- E cikkszám helyett: 653005000

Új

Geberit beépítőkészlet legfeljebb 140 cm-es gyantakő zuhanytálcákhoz

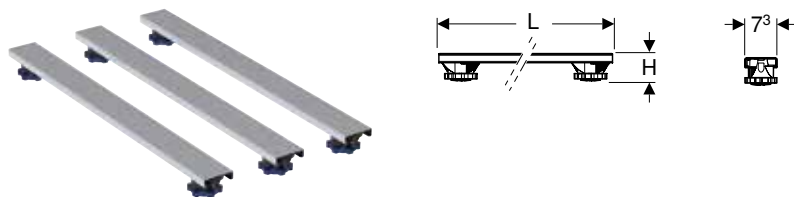

Felhasználási területek

- Zuhanytálca beépítéséhez és magasság-beállításához
- Geberit Olona zuhanytálcához

Tulajdonságok

- Állítható lábak
- Szerszám nélkül állítható magasság

Szállítási terjedelem

- Lábak
- Kerestelem
- Rögzítőanyag

Cikksz.	L [cm]	B [cm]	H [cm]	Ft/db
554.955.00.1	62,5	7,3	6-12	24 000
554.955.00.2	62,5	7,3	9-21	24 000
554.958.00.1	70	7,3	6-12	25 100
554.958.00.2	70	7,3	9-21	25 100
554.961.00.1	80	7,3	6-12	26 600
554.961.00.2	80	7,3	9-21	26 600
554.964.00.1	110	7,3	6-12	31 100
554.964.00.2	110	7,3	9-21	31 100

Szállítható: április 2021

Új

Geberit beépítőkészlet legfeljebb 140 cm-nél nagyobb gyantakő zuhanytálcákhoz

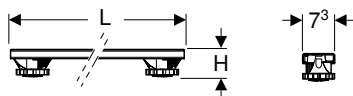

Felhasználási területek

- Zuhanytálca beépítéséhez és magasság-beállításához
- Geberit Olona zuhanytálcahoz

Tulajdonságok

- Állítható lábak
- Szerszám nélkül állítható magasság

Szállítási terjedelem

- Lábak
- Keresztelelem
- Rögzítőanyag

Cikksz.	L [cm]	B [cm]	H [cm]	Ft/db
554.956.00.1	62,5	7,3	6–12	28 800
554.956.00.2	62,5	7,3	9–21	28 800
554.959.00.1	70	7,3	6–12	29 900
554.959.00.2	70	7,3	9–21	29 900
554.962.00.1	80	7,3	6–12	31 400
554.962.00.2	80	7,3	9–21	31 400

Szállítható: április 2021

Új

Geberit lábkészlet zuhanytálcához

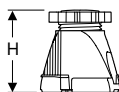

Felhasználási területek

- Zuhanytálca beépítéséhez és magasság-beállításához
- Maximum 140 cm hosszú Geberit gyantakő zuhanytálcákhoz

Tulajdonságok

- Állítható lábak
- Szerszám nélkül állítható magasság

Szállítási terjedelem

- 9 darabos készlet

Cikksz.	H [cm]	Ft/db
554.952.00.1	6–12	17 200
554.953.00.1	9–21	17 200

Szállítható: január 2021

Új

Geberit lábkészlet zuhanytálcahoz

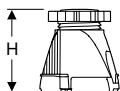

Felhasználási területek

- Zuhanytálca beépítéséhez és magasság-beállításához
- Legalább 160 cm hosszú Geberit gyantakő zuhanytálcákhoz

Tulajdonságok

- Állítható lábak
- Szerszám nélkül állítható magasság

Szállítási terjedelem

- 12 darabos készlet

Cikksz.	H [cm]	Ft/db
554.952.00.2	6-12	20 200
554.953.00.2	9-21	20 200

N: Új, elérhető : 554.952.00.2 ekkortól: január 2021; 554.953.00.2 ekkortól: április 2021;

Zuhanytálca lefolyók

Geberit Sestra zuhanytálca lefolyó, vízzár magasság 30 mm, PE lefolyó

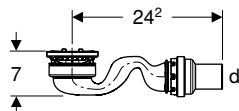

Felhasználási területek

- Csak Geberit Sestra zuhanytálcákhoz megfelelő

Műszaki adatok

Lefolyási teljesítmény 15 mm duzzasztott vízszint esetén	0,47 l/s
Vízzár magasság	30 mm

Tulajdonságok

- Az EN 274 követelményeivel ellentétben a vízzár magasság csak 30 mm

Szállítási terjedelem

- Búzzár
- Fésűs szűrő
- Rögzítőanyag

Cikksz.	DN	d, ø [mm]	Ft/db
550.019.00.1	40	40	18 800

Kiegészítőleg megrendelendő

- Sestra zuhanytálca

Geberit Sestra zuhanytálca lefolyó, vízzár magasság 50 mm, PE lefolyó

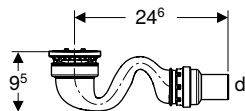

Felhasználási területek

- Csak Geberit Sestra zuhanytálcákhoz megfelelő

Műszaki adatok

Lefolyási teljesítmény 15 mm duzzasztott vízszint esetén	0,6 l/s
Vízzár magasság	50 mm

Tulajdonságok

- Megfelel az EN 274 szerinti követelményeknek

Szállítási terjedelem

- Búzzár
- Fésűs szűrő
- Rögzítőanyag

Cikksz.	DN	d, ø [mm]	Ft/db
550.018.00.1	40	40	18 800

Kiegészítőleg megrendelendő

- Sestra zuhanytálca

Kiegészítők

Geberit javítókészlet gyantakő zuhanytálcákhoz



Cikksz.	Szín / felület	Ft/db
550.071.00.1	Fehér	26 300
550.072.00.1	Szürke	26 300
550.073.00.1	Grafit	26 300



Füzdőkádak

Szaniterakril füzdőkádak	462
Kiegészítők	467

Szaniterakril fürdőkádkak

Új

Geberit Selnova egyenes fürdőkádlábakkal

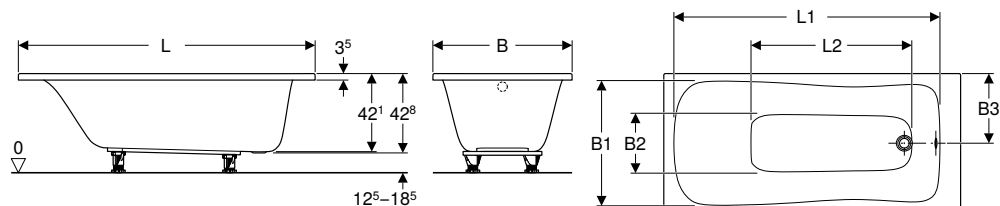

Felhasználási területek

- Magán fürdőszobában és hotelekben
- Fürdőkádlábakkal történő beépítéshez

Tulajdonságok

- Szögletes
- Lefolyó a lábvégnél
- Lefolyó nyílás \varnothing 52 mm

Szállítási terjedelem

- Lábkészlet

Cikksz.	Szín / felület	L [cm]	L1 [cm]	L2 [cm]	B [cm]	B1 [cm]	B2 [cm]	B3 [cm]	H [cm]	Össztérfogat [l]	Ft/db
554.280.01.1	Fehér / Fénylő	140	124	75,9	70	62,6	27,3	35	42,8	140	79 000
554.281.01.1	Fehér / Fénylő	150	134	85,9	70	62,6	27,3	35	42,8	153	79 000
554.282.01.1	Fehér / Fénylő	160	143,5	86,7	70	62,6	27,3	35	42,8	158	79 000
554.283.01.1	Fehér / Fénylő	160	143,5	86,7	75	67	30,9	37,5	42,8	173	86 500
554.284.01.1	Fehér / Fénylő	170	153,5	95,7	70	62,6	27,3	35	42,8	172	79 000
554.285.01.1	Fehér / Fénylő	170	153,5	95,7	75	67	30,9	37,5	42,8	188	86 500
554.286.01.1	Fehér / Fénylő	180	163,5	106,7	80	70,8	34	40	42,8	218	98 000

Szállítható: április 2021

Kiegészítők

- Geberit akril javítókészlet → o. 468
- Geberit szigetelő csík → o. 468
- Geberit kereszteltem- és fali rögzítőfül készlet → o. 467

Új

Geberit Selnova Duo egyenes fürdőkádlábakkal

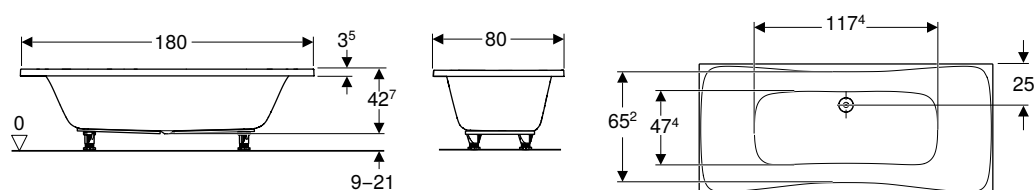
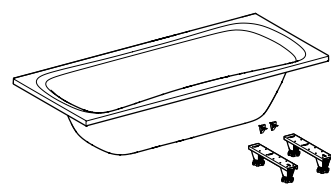

Felhasználási területek

- Magán fürdőszobában és hotelekben
- Fürdőkádlábakkal történő beépítéshez

Tulajdonságok

- Szögletes
- Lefolyó a lábvégnél
- Lefolyó nyílás \varnothing 52 mm

Szállítási terjedelem

- Lábkészlet

Cikksz.	Szín / felület	L [cm]	L1 [cm]	B [cm]	B1 [cm]	B2 [cm]	B3 [cm]	H [cm]	Össztérfogat [l]	Ft/db
554.289.01.1	Fehér / Fénylő	180	117,4	80	65,2	47,4	25	42,7	218	105 000

Szállítható: április 2021

Kiegészítők

- Geberit akril javítókészlet → o. 468
- Geberit szigetelő csík → o. 468
- Geberit kereszteltem- és fali rögzítőfül készlet → o. 467

Új

Geberit Selnova Square egyenes fürdőkád lábakkal

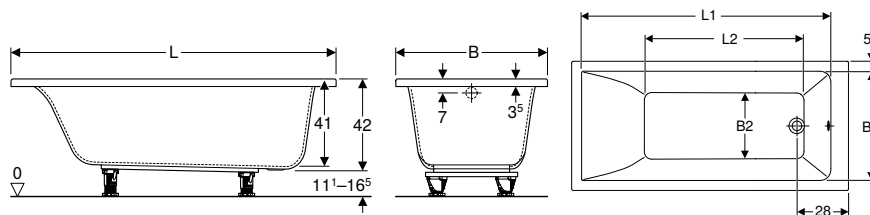

Felhasználási területek

- Magán fürdőszobában és hotelekben
- Fürdőkádlábakkal történő beépítéshez

Műszaki adatok

Alapanyag	Szaniterakril
-----------	---------------

Tulajdonságok

- Szögletes
- Lefolyó a lábvégnél
- Lefolyó nyílás \varnothing 52 mm

Szállítási terjedelem

- Lábkészlet

Cikksz.	Szín / felület	L [cm]	L1 [cm]	L2 [cm]	B [cm]	B1 [cm]	B2 [cm]	H [cm]	Össztérfogat [l]	Ft/db
554.380.01.1	Fehér / Fénylő	140	125,4	76,5	70	59,5	36	42	157	90 500
554.381.01.1	Fehér / Fénylő	150	135,4	86,5	70	59,5	36	42	173	90 500
554.382.01.1	Fehér / Fénylő	160	145,4	96,5	70	59,5	36	42	178	90 500
554.383.01.1	Fehér / Fénylő	160	146	87	75	64,4	43	42	196	98 000
554.384.01.1	Fehér / Fénylő	170	155,4	106,5	70	59,5	36	42	193	90 500
554.385.01.1	Fehér / Fénylő	170	156	98	75	64,4	43	42	212	98 000
554.386.01.1	Fehér / Fénylő	180	165	108	80	69,4	47	42	242	109 000

Szállítható: április 2021

Kiegészítők

- Geberit szigetelő csík → o. 468
- Geberit keresztlem- és fali rögzítőfül készlet → o. 467
- Geberit akril javítókészlet → o. 468

Új

Geberit Selnova Square Duo egyenes fürdőkád lábakkal

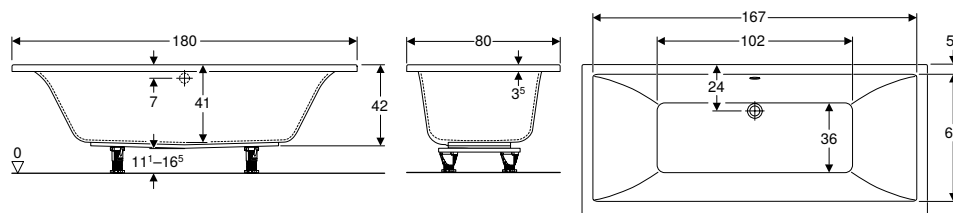

Felhasználási területek

- Magán fürdőszobában és hotelekben
- Fürdőkádlábakkal történő beépítéshez

Műszaki adatok

Alapanyag	Szaniterakril
-----------	---------------

Tulajdonságok

- Szögletes
- Két személynek
- Lefolyó középen
- Lefolyó nyílás \varnothing 52 mm

Szállítási terjedelem

- Lábkészlet

Cikksz.	Szín / felület	L [cm]	L1 [cm]	L2 [cm]	B [cm]	B1 [cm]	B2 [cm]	B3 [cm]	H [cm]	Össztérfogat [l]	Ft/db
554.387.01.1	Fehér / Fénylő	180	167	102	80	65	36	24	42	219	117 000

Szállítható: április 2021

Kiegészítők

- Geberit szigetelő csík → o. 468
- Geberit keresztlem- és fali rögzítőfül készlet → o. 467
- Geberit akril javítókészlet → o. 468

Geberit Soana egyenes fürdőkádk, keskeny dizájn, lábakkal

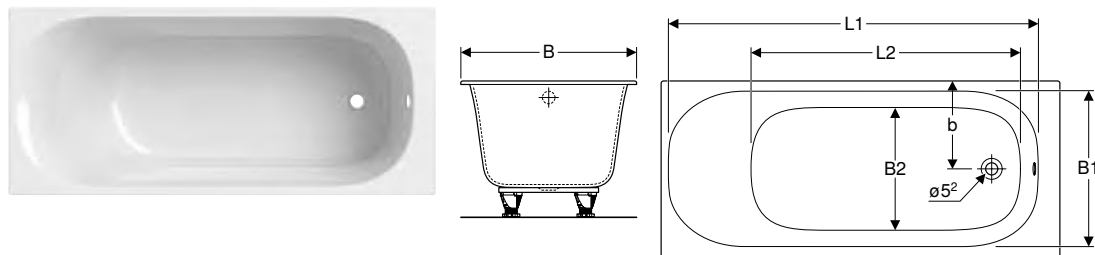

Felhasználási területek

- Magán fürdőszobában és hotelekben
- Fürdőkádlábakkal történő beépítéshez

Műszaki adatok

Alapanyag	Szaniterakril
-----------	---------------

Tulajdonságok

- Beépíthető fürdőkádkak
- Szögletes
- Keskeny perem
- Lefolyó a lábvégnél
- Lefolyó nyílás ø 52 mm

Szállítási terjedelem

- Lábkészlet
- Szerelési anyag

Cikksz.	Szín / felület	L [cm]	L1 [cm]	L2 [cm]	B [cm]	B1 [cm]	B2 [cm]	b [cm]	H [cm]	Össztérfogat [l]	Ft/db
554.001.01.1	Fehér / Fénylő	160	147,5	104,8	70	61	47,3	35	45	195	132 000
554.002.01.1	Fehér / Fénylő	170	157,5	114,8	70	61	47,3	35	45	213	132 000
554.014.01.1	Fehér / Fénylő	170	157,5	114,8	75	66	52,3	37,5	45	233	139 000
554.015.01.1	Fehér / Fénylő	180	167,5	125	80	71,5	57,2	37,5	45	272	151 000

Kiegészítők

- Geberit szigetelő csík → o. 468
- Geberit akril javítókészlet → o. 468

Geberit Soana egyenes fürdőkádk, keskeny dizájn, Duo, lábakkal

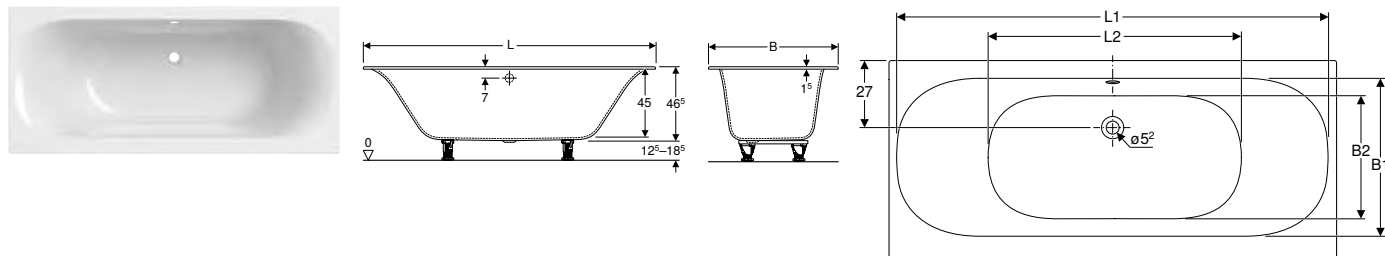

Felhasználási területek

- Magán fürdőszobában és hotelekben
- Fürdőkádlábakkal történő beépítéshez

Műszaki adatok

Alapanyag	Szaniterakril
-----------	---------------

Tulajdonságok

- Beépíthető fürdőkádkak
- Szögletes
- Két személynek
- Keskeny perem
- Lefolyó középen excentrikus
- Lefolyó nyílás ø 52 mm

Szállítási terjedelem

- Lábkészlet
- Szerelési anyag

Cikksz.	Szín / felület	L [cm]	L1 [cm]	L2 [cm]	B [cm]	B1 [cm]	B2 [cm]	H [cm]	Össztérfogat [l]	Ft/db
554.003.01.1	Fehér / Fénylő	170	163	91,8	75	58,7	44,4	45	179	151 000
554.004.01.1	Fehér / Fénylő	180	173	101,8	80	64	49,4	45	212	162 000
554.005.01.1	Fehér / Fénylő	190	183	111,8	90	75	59,4	45	271	166 000

Kiegészítők

- Geberit szigetelő csík → o. 468
- Geberit akril javítókészlet → o. 468

Geberit Soana egyenes fürdőkádad, lábakkal

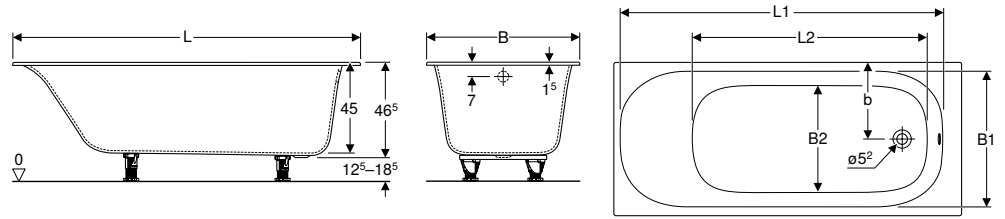

Felhasználási területek

- Magán fürdőszobában és hotelekben
- Fürdőkádlábakkal történő beépítéshez

Műszaki adatok

Alapanyag	Szaniterakril
-----------	---------------

Tulajdonságok

- Beépíthető fürdőkádad
- Szögletes
- Lefolyó a lábvégnél
- Lefolyó nyílás $\varnothing 52$ mm

Szállítási terjedelem

- Lábkészlet
- Szerelési anyag

Cikksz.	Szín / felület	L [cm]	L1 [cm]	L2 [cm]	B [cm]	B1 [cm]	B2 [cm]	b [cm]	H [cm]	Össztérfogat [l]	Ft/db
554.035.01.1	K Fehér / Fénylő	160	147,5	104,8	70	61	47,3	35	45	195	117 000
554.036.01.1	K Fehér / Fénylő	170	157,5	104,8	70	61	47,3	35	45	213	117 000
554.037.01.1	K Fehér / Fénylő	170	157,5	114,8	75	66	52,3	37,5	45	233	124 000
554.039.01.1	K Fehér / Fénylő	180	167,5	125	80	71,5	57,2	37,5	45	272	135 000

K: Kifutó

Geberit Soana, Duo egyenes fürdőkádad, lábakkal

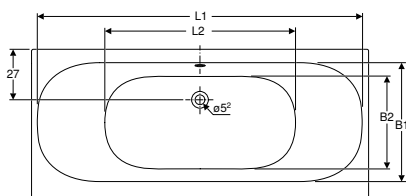
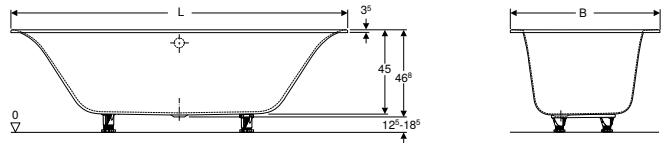

Felhasználási területek

- Magán fürdőszobában és hotelekben
- Fürdőkádlábakkal történő beépítéshez

Műszaki adatok

Alapanyag	Szaniterakril
-----------	---------------

Tulajdonságok

- Beépíthető fürdőkádad
- Szögletes
- Két személynek
- Lefolyó közepén excentrikus
- Lefolyó nyílás $\varnothing 52$ mm

Szállítási terjedelem

- Lábkészlet
- Szerelési anyag

Cikksz.	Szín / felület	L [cm]	L1 [cm]	L2 [cm]	B [cm]	B1 [cm]	B2 [cm]	H [cm]	Össztérfogat [l]	Ft/db
554.038.01.1	K Fehér / Fénylő	170	163	91,8	75	58,7	44,4	45	179	135 000
554.040.01.1	K Fehér / Fénylő	180	173	101,8	80	64	49,4	45	212	147 000
554.041.01.1	K Fehér / Fénylő	190	183	111,8	90	75	59,4	45	271	151 000

K: Kifutó

Új

Geberit Tawa egyenes fürdőkádk, keskeny dizájn, lábakkal

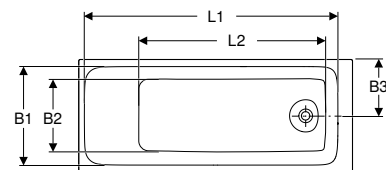
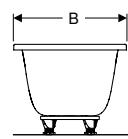
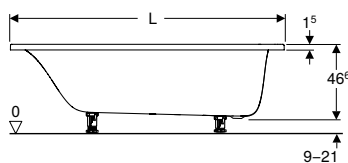

Felhasználási területek

- Magán fürdőszobában és hotelekben
- Fürdőkádlábakkal történő beépítéshez

Műszaki adatok

Alapanyag	Szaniterakril
-----------	---------------

Tulajdonságok

- Szögletes
- Lefolyó a lábvégnél
- Lefolyó nyílás \varnothing 52 mm

Szállítási terjedelem

- Fürdőkádk
- Lábkészlet
- Szerelési anyag

Cikksz.	Szín / felület	L [cm]	L1 [cm]	L2 [cm]	B [cm]	B1 [cm]	B2 [cm]	B3 [cm]	H [cm]	Össztérfogat [l]	Ft/db
554.120.01.1	Fehér / Fénylő	170	157,7	116,2	70	61,4	46,5	35	46,6	213	136 000
554.121.01.1	Fehér / Fénylő	170	157,7	116,2	75	66,4	51,5	37,5	46,6	234	143 000
554.122.01.1	Fehér / Fénylő	180	167,7	126,3	80	71,4	56,5	40	46,6	273	154 000

Szállítható: április 2021

Kiegészítők

- Geberit szigetelő csík → o. 468
- Geberit akril javítókészlet → o. 468

Új

Geberit Tawa egyenes fürdőkádk, keskeny dizájn, Duo, lábakkal

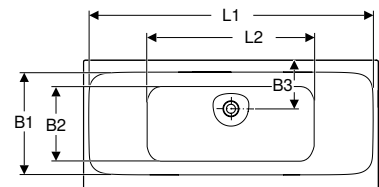
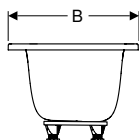
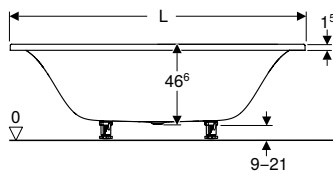

Felhasználási területek

- Magán fürdőszobában és hotelekben
- Fürdőkádlábakkal történő beépítéshez

Műszaki adatok

Alapanyag	Szaniterakril
-----------	---------------

Tulajdonságok

- Szögletes
- Két személynek
- Lefolyó középen
- Lefolyó nyílás \varnothing 52 mm

Szállítási terjedelem

- Fürdőkádk
- Lábkészlet
- Szerelési anyag

Cikksz.	Szín / felület	L [cm]	L1 [cm]	L2 [cm]	B [cm]	B1 [cm]	B2 [cm]	H [cm]	Össztérfogat [l]	Ft/db
554.123.01.1	Fehér / Fénylő	170	163,3	95,1	75	56,2	47,6	46,6	186	151 000
554.124.01.1	Fehér / Fénylő	180	173,6	105,1	80	61,2	52,6	46,6	258	162 000
554.125.01.1	Fehér / Fénylő	190	183,6	115,1	90	71,2	62,8	46,6	330	173 000

Szállítható: április 2021

Kiegészítők

- Geberit szigetelő csík → o. 468
- Geberit akril javítókészlet → o. 468

Kiegészítők

Geberit láb- és keresztlemkészlet szaniterakril fürdőkadakhoz

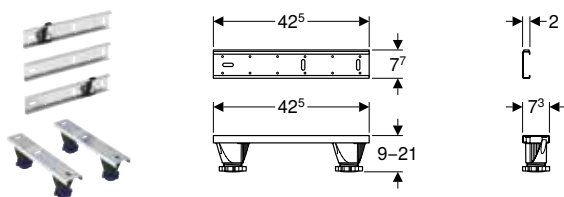

Felhasználási területek

- Fürdőkadak lehelyezéséhez, magasság-beállításhoz, rögzítéséhez

Tulajdonságok

- 8,7–20,7 cm között állítható lábakkal
- Szerszám nélkül állítható magasság

Szállítási terjedelem

- 4 láb, állítható magasságú
- 2 keresztlem
- 3 keresztlem, akusztikailag leválasztott
- 2 rögzítőfül
- Rögzítőanyag

Cikksz.

554.910.00.1

Ft/db

18 800

Geberit lábkészlet szaniterakril fürdőkadhoz

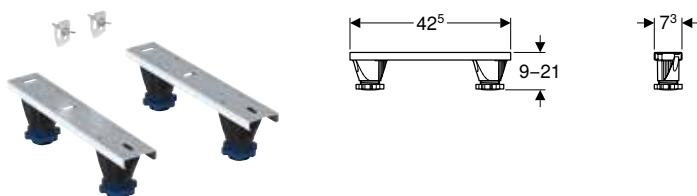

Felhasználási területek

- Akril fürdőkadak lehelyezéséhez, magasság-beállításhoz, rögzítéséhez

Tulajdonságok

- 8,7–20,7 cm között állítható lábakkal
- Szerszám nélkül állítható magasság

Szállítási terjedelem

- 4 láb, állítható magasságú
- 2 keresztlem
- 2 tartószerkezet
- Rögzítőanyag

Cikksz.

554.911.00.1

Ft/db

15 100

Geberit keresztlem- és fali rögzítőfül készlet

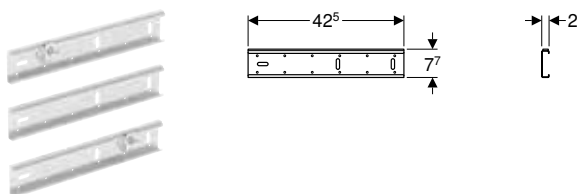

Felhasználási területek

- Fürdőkadak rögzítéséhez

Szállítási terjedelem

- 3 keresztlem, akusztikailag leválasztott
- 2 rögzítőfül
- Rögzítőanyag

Cikksz.

554.980.00.1

Ft/db

13 500

Geberit akril javítókészlet



Felhasználási területek

- Akril fürdőkádkak és zuhanytálcák sérült felületeinek javításához

Szállítási terjedelem

- Nedves csiszolópapír
- Polírozópaszta
- Polírozókendő
- Csiszolópapír-tartó

Cikksz.

590153000

Ft/db

27 000

Geberit szigetelő csík

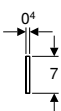
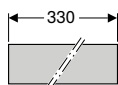

Felhasználási területek

- Fürdőkádkak és zuhanytálcák testhang elleni szigeteléséhez épületszerkezetekben

Tulajdonságok

- Hangszigetelő
- Öntapadó

Műszaki adatok

Alapanyag	PE-E
-----------	------

Cikksz.

s
[mm]

L
[m]

B
[cm]

Ft/db

653009000

4

3,3

7

21 000

Geberit univerzális fejtámasz

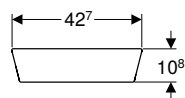

Műszaki adatok

Alapanyag	PUR
-----------	-----

Cikksz.

Szín / felület

Ft/db

554.904.00.1

Szürke / Matt

36 400



További termékmegoldások

Mosdók.....	472
Kézmosók.....	472
Sarok kézmosók	472
Mosdók	473
Kiegészítők	474
Fürdőszobabútorok.....	475
Bútor kiegészítők.....	475
Kiegészítők	476
WC-k	481
Fali WC-k.....	481
Álló WC-k	481
Kiegészítők	482
Bidék	482
Kiegészítők	482
Geberit Duofix.....	483
Kiegészítők	483
Csatlakozó szifonok.....	483
Lefolyó készletek mosdókhoz és bidékhez	483
Lefolyó készletek WC-khez és fali kiöntőkhöz	488
Lefolyó készletek kiöntőkhöz.....	488

Mosdók

Kézmosók

Geberit Fidelio kézmosó

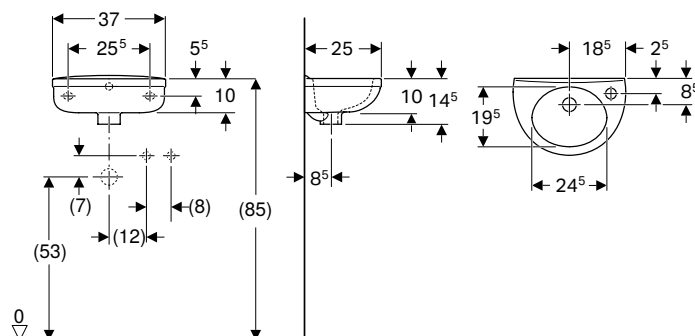

Felhasználási területek

- Kis fürdőszobákba vagy vendég WC helyiségekbe történő beépítésre

Műszaki adatok

Alapanyag	Szsaniterkerámia
-----------	------------------

Cikksz.	Szín / felület	Csapfurat	Túlfolyó	H [cm]	T [cm]	Ft/db
B / szélesség: 37 cm						
274036000	Fehér	Jobb	Látható	14,5	25	34 000
274037000	Fehér	Nélkül	Látható	14,5	25	34 000

Kiegészítők

- Geberit helytakarékos kivitelű mosdószifon, nyomó működtetésű, külső szelepfedéllel → o. 486
- Geberit rögzítési anyag kézmosóhoz → o. 475

Sarok kézmosók

Geberit Fidelio sarok kézmosó

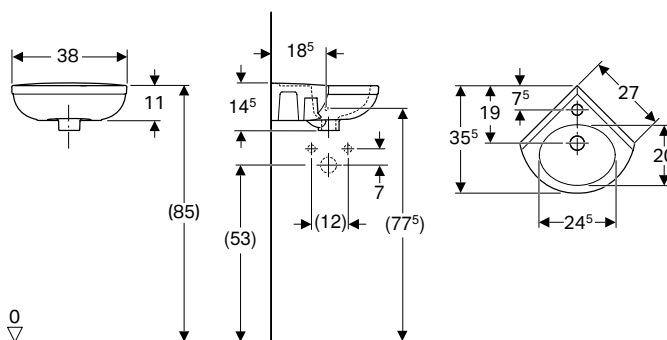

Felhasználási területek

- Sarokba történő szereléshez
- Kis fürdőszobákba vagy vendég WC helyiségekbe történő beépítésre

Műszaki adatok

Alapanyag	Szsaniterkerámia
-----------	------------------

Cikksz.	Szín / felület	Csapfurat	Túlfolyó	H [cm]	T [cm]	Ft/db
B / szélesség: 38 cm						
274025000	Fehér	Középen	Látható	14,5	35,5	43 900

Kiegészítőleg megrendelendő

- Geberit rögzítőfül kézmosóhoz → o. 474

Kiegészítők

- Geberit helytakarékos kivitelű mosdószifon, nyomó működtetésű, külső szelepfedéllel → o. 486



- Please order two Geberit fastening brackets for handrinse basins

Mosdók

Geberit Paracelsus mosdó, akadálymentes

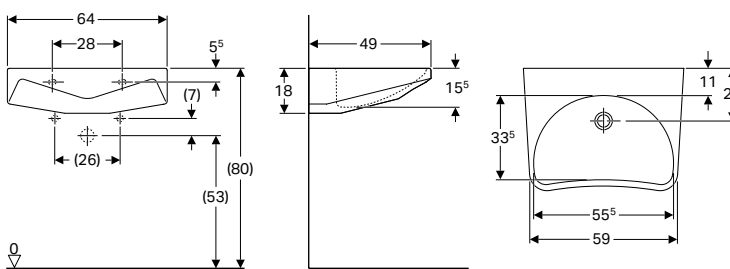

Műszaki adatok

Alapanyag	Szaniterkerámia
-----------	-----------------

Tulajdonságok

- Ergonomikusan kialakított elülső oldal
- Akadálymentes
- Lapos mosdó

Cikksz.	Szín / felület	Csapfurat	Túlfolyó	H [cm]	T [cm]	Ft/db
B / szélesség: 64 cm						
251060000	Fehér	Nélkül	Nélkül	18	49	87 500

Kiegészítők

- Geberit búraszifon mosdóhoz, helytakarékos típus, hátsó kifolyású → o. 484
- Geberit helytakarékos kivitelű mosdósifon, nyomó működtetésű, külső szelepfedéllel → o. 486
- Geberit rögzítési anyag mosdóhoz → o. 474

Geberit Vitalis akadálymentes mosdó

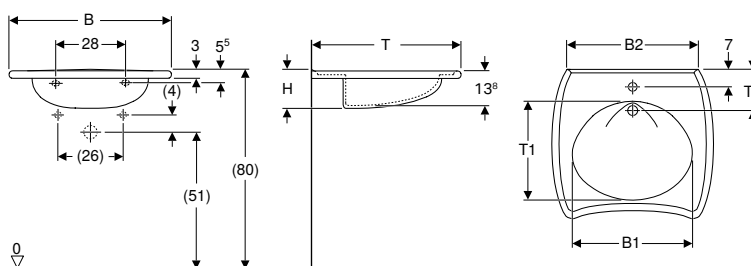

Felhasználási területek

- Kerekesszékesek számára alkalmas kivitel

Műszaki adatok

Alapanyag	Szaniterkerámia
-----------	-----------------

Tulajdonságok

- Ergonomikusan kialakított elülső oldal
- Ergonomikusan kialakított felület a kéznek
- Beépített fogantyúval
- Lapos mosdó

Cikksz.	Szín / felület	Csapfurat	Túlfolyó	B1 [cm]	B2 [cm]	H [cm]	T [cm]	T1 [cm]	T2 [cm]	Ft/db
B / szélesség: 55 cm										
221556000	Fehér	Nélkül	Látható	40	43	15	55	36,5	15	69 000
221555000	Fehér	Nélkül	Nélkül	40	43	15	55	36,5	15	70 000
B / szélesség: 65 cm										
121766000	Fehér	Középen	Látható	48	47	15	60	40	16,5	92 500
121765000	Fehér	Nélkül	Látható	48	47	15	60	40	16,5	89 500
121565000	Fehér	Nélkül	Nélkül	48	47	15	60	40	16,5	87 000

Kiegészítők

- Geberit búraszifon mosdóhoz, helytakarékos típus, hátsó kifolyású → o. 484
- Geberit helytakarékos kivitelű mosdósifon, nyomó működtetésű, külső szelepfedéllel → o. 486
- Geberit rögzítési anyag mosdóhoz → o. 474

Kiegészítők

Geberit rögzítési anyag mosdóhoz



Felhasználási területek

- Geberit mosdók tömör falszerkezetekre történő rögzítéséhez

Szállítási terjedelem

- 2 darabos készlet

Cikksz.

500.121.00.1

Ft/db

4 100

Geberit rögzítési anyag szifontakaróhoz, Kerafix



Felhasználási területek

- Szifontakaró mosdóhoz történő rögzítéséhez

Szállítási terjedelem

- Kengyel
- 2 db M10-es anya
- 4 alátét

Cikksz.

551067000

Ft/db

14 200

Geberit Group rögzítési anyag szifontakaróhoz, Kerafix



Felhasználási területek

- Szifontakarók rögzítéséhez myDay Renova Compact mosdókhoz

Szállítási terjedelem

- Kengyel
- 2 db M10-es anya
- 4 alátét

Cikksz.

551081000

Ft/db

14 200

Geberit rögzítőfül kézmosóhoz



Felhasználási területek

- Kézmosók tömör falszerkezetekre történő rögzítéséhez

Cikksz.

554005000

Ft/db

2 300



- Kérjük, rendeljen kézmosónként 2 darabot

Geberit rögzítési anyag szifontakaróhoz kézmosó számára, Kerafix



Felhasználási területek

- Szifontakarók rögzítéséhez Renova Compact kézmosókhöz

Szállítási terjedelem

- Kengyel
- 2 db M10-es anya
- 4 alátét

Cikksz.	Ft/db
551062000	14 200
551064000	14 200

Geberit rögzítési anyag kézmosóhoz



Felhasználási területek

- Kézmosók tömör falszerkezetekre történő rögzítéséhez

Szállítási terjedelem

- 2 darabos készlet

Cikksz.	Ft/db
500.122.00.1	3 950

Fürdőszobabútorok

Bútor kiegészítők

Geberit mágneses tábla tárolódobozokkal

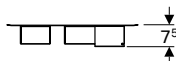
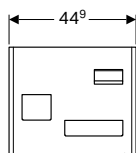

Műszaki adatok

Alapanyag	Acél
-----------	------

Tulajdonságok

- Tárolódobozok különböző méretben
- Tárolódobozok mágneses rögzítéssel

Szállítási terjedelem

- Mágnes tábla
- Tárolódobozok

Cikksz.	Szín / felület	Ft/db
500.649.01.2	Mágnes tábla: fehér / matt porszórt bevonat Tárolódoboz mágnessel rögzíthető: láva / porszórt matt bevonat	56 500
500.649.JL.2	Mágnes tábla: homokszürke / matt porszórt bevonat Tárolódoboz mágnessel rögzíthető: láva / porszórt matt bevonat	56 500
500.649.JK.2	Mágnes tábla: lávaszínű / matt porszórt bevonat Tárolódoboz mágnessel rögzíthető: láva / porszórt matt bevonat	56 500
500.649.16.1	Mágnes tábla: fekete / matt porszórt bevonat Tárolódoboz mágnessel rögzíthető: láva / porszórt matt bevonat	56 500

Kombinálható ezzel

- Geberit Acanto oldalsó szekrény, egy fiókkal és egy belső fiókkal → o. 168
- Geberit Smyle Square oldalsó szekrény, két fiókkal → o. 248

Új

Geberit fali polc

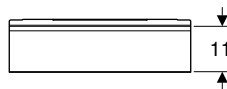
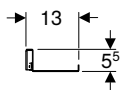
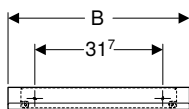

Műszaki adatok

Alapanyag	Acél
-----------	------

Tulajdonságok

- Falra szerelhető
- Rejtett rögzítés

Szállítási terjedelem

- Fali polc
- Rögzítőanyag

Cikksz.	Szín / felület	H [cm]	T [cm]	Ft/db
B / szélesség: 45 cm				
502.326.01.3	Fehér / Matt pórszórt	5,5	13	22 600
502.326.JK.1	Láva / Matt pórszórt	5,5	13	22 600
502.326.JL.1	Homokszürke / Matt pórszórt	5,5	13	22 600
B / szélesség: 67,5 cm				
502.327.01.3	Fehér / Matt pórszórt	5,5	13	28 000
502.327.JK.1	Láva / Matt pórszórt	5,5	13	28 000
502.327.JL.1	Homokszürke / Matt pórszórt	5,5	13	28 000

Szállítható: április 2021

Kombinálható ezzel

- Geberit VariForm alsó szekrény pultra ültethető mosdóhoz, egy fiókkal, pakolófelülettel, búzzárral → o. 382
- Geberit VariForm alsó szekrény pultra ültethető mosdóhoz, két fiókkal, pakolófelülettel, búzzárral → o. 383
- Geberit VariForm alsó szekrény pultra ültethető mosdó, három fiókkal, pakolófelülettel és búzzárral → o. 384

Kiegészítők

Geberit fényléc fiókhöz

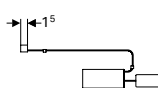
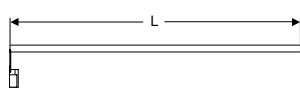

Műszaki adatok

Érintésvédelmi osztály	IP21
Védelmi osztály	II
Névleges feszültség	230 V AC
Hálózati frekvencia	50 Hz
Üzemi feszültség	12 V DC
Kimeneti feszültség	12 V DC
Energiahatékonysági osztály	A++
Fényszín	4000 K

Cikksz.	L [cm]	Teljesítményfelvétel [W]	Fényáram [lm]	Ft/db
501410000	41	3,5	392	14 900
501480000	48	4	448	16 300
501535000	53,5	4,5	504	17 600
501635000	63,5	5,5	616	19 100
501735000	73,5	6,5	728	20 500
501825000	82,5	7,5	840	21 800
501885000	88,5	8	898	23 000

Geberit kettős fényléc fiókhoz

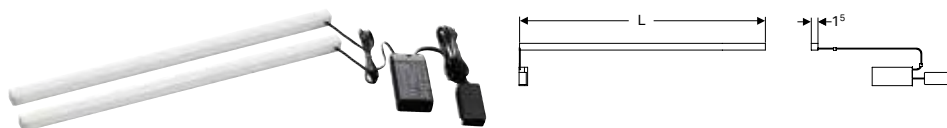

Műszaki adatok

Érintésvédelmi osztály	IP21
Védelmi osztály	II
Névleges feszültség	230 V AC
Hálózati frekvencia	50 Hz
Üzemi feszültség	12 V DC
Kimeneti feszültség	12 V DC
Energhatékonyági osztály	A++
Fényszín	4000 K

Cikksz.	L [cm]	Teljesítményfelvétel [W]	Fényáram [lm]	Ft/db
501470000	47	8	896	26 400
501550000	55	9,5	1064	28 500

Geberit állítható, akkumulátoros üzemű szekrényvilágítás



Felhasználási területek

- Magas kiegészítő szekrény belső világításához

Műszaki adatok

Védelmi osztály	III
Névleges feszültség	230 V DC
Hálózati frekvencia	50 Hz
Üzemi feszültség	5 V DC
Kimeneti feszültség	5 V DC
Teljesítményfelvétel	0,5 W
Alapanyag	Műanyag
Energhatékonyági osztály	A++
Fényszín	4000 K

Tulajdonságok

- Közelítésérzékelővel
- A világítás a közelítésérzékelő utolsó aktiválása után kb. 20 s elteltével automatikusan kikapcsol
- Feltöltés USB kábellel

Szállítási terjedelem

- USB kábel

Cikksz.	Ft/db
501500000	16 800

Geberit lámpa tükrös szekrényhez

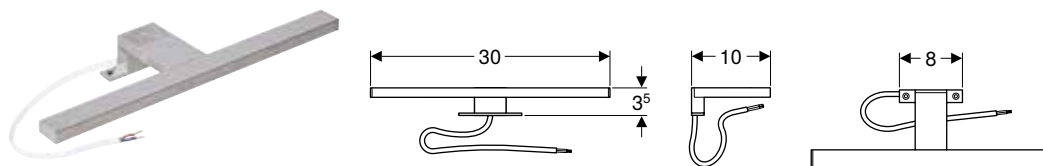

Műszaki adatok

Érintésvédelmi osztály	IP44
Védelmi osztály	II
Névleges feszültség	220-240 V AC
Hálózati frekvencia	50 / 60 Hz
Üzemi feszültség	24 V DC
Teljesítményfelvétel	6 W
Fényszín	4000 K

Cikksz.	Szín / felület	Ft/db
501.280.00.1	Optikai króm	15 100

Kiegészítők

- Geberit Selnova Square tükrös szekrény két ajtóval → o. 314

További termékmegoldások

Fürdőszobabútorok
Kiegészítők

Geberit törölközőtartó fürdőszobabútorok számára, derékszögű sarok



Felhasználási területek

- Mosdószekrényre történő rögzítéshez

Tulajdonságok

- Szögletes sarokkal

Szállítási terjedelem

- Rögzítőanyag

Cikksz.	L [cm]	Ft/db
510040000	40	16 000

Geberit törölközőtartó fürdőszobabútorok számára, lekerekített sarok

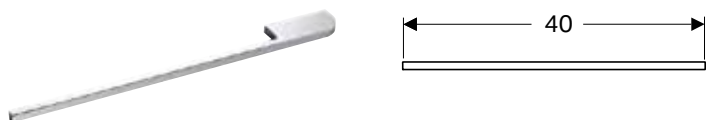

Felhasználási területek

- Mosdószekrényre történő rögzítéshez

Tulajdonságok

- Lekerekített sarokkal

Szállítási terjedelem

- Rögzítőanyag

Cikksz.	L [cm]	Ft/db
510140000	40	16 000

Geberit hálózati csatlakozó aljzat

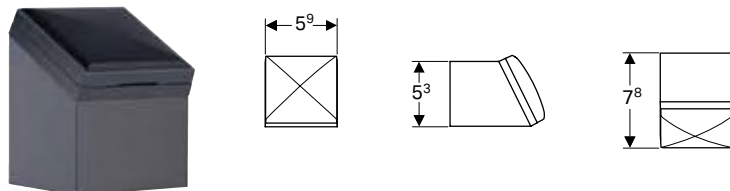

Felhasználási területek

- Beépíthető mosdószekrénybe vagy magas szekrénybe

Szállítási terjedelem

- Rögzítőanyag

Műszaki adatok

Névleges feszültség	230 V AC
Hálózati frekvencia	50 Hz

Cikksz.	Szín / felület	Ft/db
501020000	Antracit	16 500

Geberit hálózati csatlakozó aljzat USB-csatlakozással

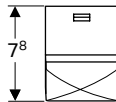
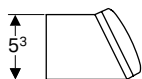
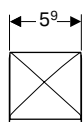

Felhasználási területek

- Beépíthető mosdószekrénybe vagy magas szekrénybe
- Különböző készülékek feltöltéséhez

Tulajdonságok

- USB-csatlakozás

Szállítási terjedelem

- Rögzítőanyag

Műszaki adatok

Névleges feszültség	230 V AC
Hálózati frekvencia	50 Hz

Cikksz.	Szín / felület	Ft/db
501030000	Antracit	21 100

Geberit T osztású fiókbetét, felső fiókhoz

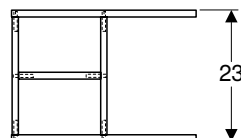
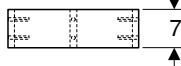
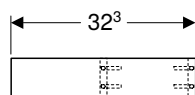

Műszaki adatok

Alapanyag	Nagy tömörségű háromrétegű farostlemez
-----------	--

Tulajdonságok

- T osztású

Cikksz.	Szín / felület	B [cm]	H [cm]	T [cm]	Ft/db
501000000	Világosszürke	23	7	32,3	15 900

Geberit H osztású fiókbetét, felső fiókhoz

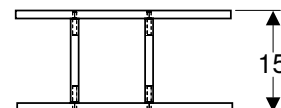
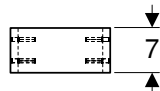

Műszaki adatok

Alapanyag	Nagy tömörségű háromrétegű farostlemez
-----------	--

Tulajdonságok

- H osztású

Cikksz.	Szín / felület	B [cm]	H [cm]	T [cm]	Ft/db
501010000	Világosszürke	15	7	32,3	13 700

Geberit törülközőtartó kampó

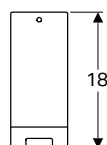
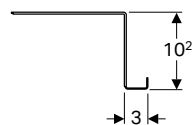

Műszaki adatok

Alapanyag	Acél
-----------	------

Cikksz.	Szín / felület	Ft/db
500.647.JK.2	Láva / Matt pórszórt	15 000

További termékmegoldások

Fürdőszobabútorok
Kiegészítők

Geberit mágneses tartó

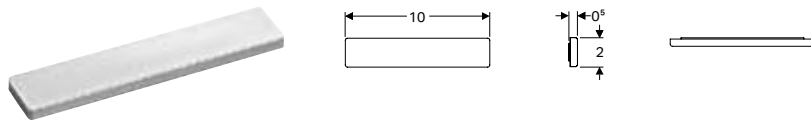

Tulajdonságok

- Öntapadó

Cikksz.	B [cm]	H [cm]	T [cm]	Ft/db
510010000	10	2	0,5	8 600

Geberit nagyítótükör

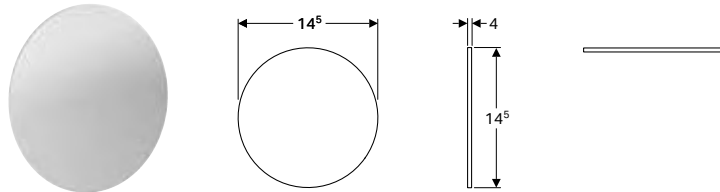

Tulajdonságok

- Háromszoros nagyítással
- Öntapadó

Cikksz.	Ft/db
510100000	9 050

Új

Geberit törölközőtartó fürdőszobabútorokhoz

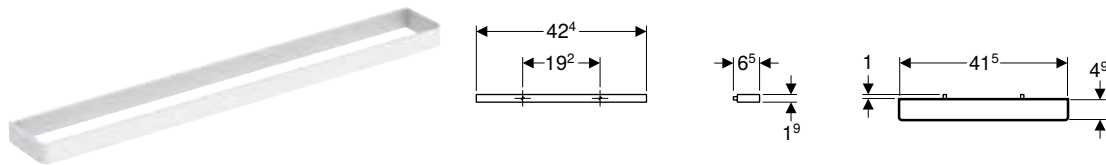

Felhasználási területek

- Mosdószelekre nyre történő rögzítéshez

Műszaki adatok

Alapanyag	Alumínium
-----------	-----------

Tulajdonságok

- Szögletes sarokkal

Szállítási terjedelelem

- Törölközőtartó
- Rögzítőanyag

Cikksz.	Szín / felület	B [cm]	H [cm]	T [cm]	Ft/db
502.328.00.1	Fényes króm	42,4	1,9	4,9	7 950
502.328.01.3	Fehér / Matt pórszórt	42,4	1,9	4,9	7 950
502.328.JK.1	Láva / Matt pórszórt	42,4	1,9	4,9	7 950
502.328.JL.1	Homokszürke / Matt pórszórt	42,4	1,9	4,9	7 950

Szállítható: április 2021

WC-k

Fali WC-k

Geberit Vitalis fali WC, mélyöblítésű, hosszabb kivitel

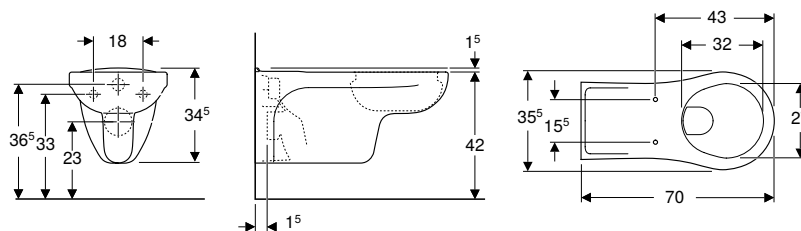

Felhasználási területek

- Falsík alatti öblítőtartályokhoz
- Nyomó-öblítő szelephez
- Kerekesszékesek számára alkalmas kivitel

Tulajdonságok

- Falra szerelhető
- Akadálymentes
- Mélyöblítésű WC
- Öblítőperemmel
- 1. típus, teljes mennyiség 6 l, EN 997 szerint
- Hosszabb kivitel

Műszaki adatok

Alapanyag	Szaniterkerámia
-----------	-----------------

Szállítási terjedelem

- Öblítőcső meghosszabbított

Cikksz.	Szín / felület	B [cm]	H [cm]	T [cm]	Ft/db
201500000	Fehér	35,5	34,5	70	96 500

Kiegészítőleg megrendelendő

- WC-ülőke

Kombinálható ezzel

- Geberit Selnova Comfort WC-ülőke akadálymentes, rögzítés alulról → o. 359
- Geberit Selnova Comfort akadálymentes WC-ülőkarkarima, antibakteriális, rögzítés alulról → o. 361
- Geberit Selnova Comfort WC-ülőke akadálymentes, rögzítés felülről → o. 359
- Geberit Selnova Comfort akadálymentes WC-ülőkarkarima, antibakteriális, rögzítés felülről → o. 361

Álló WC-k

Geberit Vitalis álló WC, laposöblítésű, magasított, hátsó kifolyású

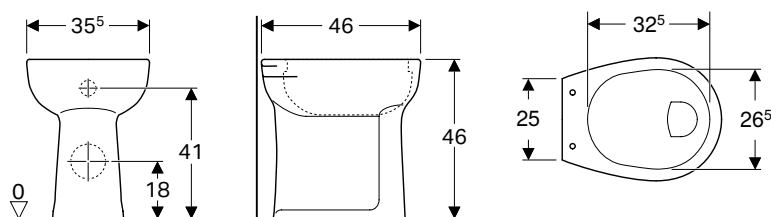

Felhasználási területek

- Falsík alatti öblítőtartályokhoz
- Alacsonyra, félmagasra és magasra szerelt, falon kívüli öblítőtartályokhoz
- Nyomó-öblítő szelephez

Tulajdonságok

- Talpon álló
- Laposöblítésű WC
- Öblítőperemmel
- 1. típus, teljes mennyiség 6 l, EN 997 szerint
- Hátsó kifolyású
- Megemelt ülés magasság

Műszaki adatok

Alapanyag	Szaniterkerámia
-----------	-----------------

Cikksz.	Szín / felület	B [cm]	H [cm]	T [cm]	Ft/db
211105000	Fehér	35,5	46	46	72 500

Kiegészítőleg megrendelendő

- WC-ülőke vagy WC-ülőkarkarima

Kiegészítők

Geberit rögzítési anyag fali WC-hez és fali bidékhez

**Felhasználási területek**

- Fali bidékhez és WC-khez

Szállítási terjedelem

- 2 darabos készlet

Cikksz.

500.105.00.1

Ft/db

37 700

Geberit rögzítési anyag álló WC-hez, álló bidé, rögzítés oldalról

**Felhasználási területek**

- Álló bidékhez és álló WC-khez

Szállítási terjedelem

- 2 darabos készlet

Cikksz.

500.100.00.1

Ft/db

2 300

Bidék

Kiegészítők

Geberit rögzítési anyag fali WC-hez és fali bidékhez

**Felhasználási területek**

- Fali bidékhez és WC-khez

Szállítási terjedelem

- 2 darabos készlet

Cikksz.

500.105.00.1

Ft/db

37 700

Geberit rögzítési anyag álló WC-hez, álló bidé, rögzítés oldalról

**Felhasználási területek**

- Álló bidékhez és álló WC-khez

Szállítási terjedelem

- 2 darabos készlet

Cikksz.

500.100.00.1

Ft/db

2 300

Geberit Duofix

Kiegészítők

Geberit elektromos csatlakozódoboz szárazépítéshez és hagyományos tömőfalas építési módhoz

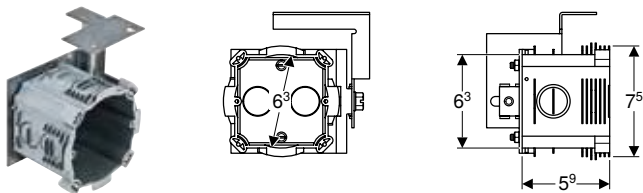

Felhasználási területek

- Geberit AquaClean WC kerámiaóra szerelhető berendezésekhez
- A Geberit fali WC szerelőelemek elektromos csatlakozásainak elhelyezésére
- Geberit Duofix, Geberit GIS és Geberit Kombifix szerelőelemekhez
- 50 cm széles Geberit Duofix szerelőelemekhez

Tulajdonságok

- Kitérhető nyílások vezetékek és csövek számára
- Mélységben állítható

Szállítási terjedelem

- Elektromos csatlakozódoboz
- Rögzítőanyag

Műszaki adatok

Alapanyag	PE-HD
-----------	-------

Cikksz.		Ft/db
242.001.00.1		8 650

Csatlakozó szifonok

Lefolyó készletek mosdókhoz és bidékhez

Geberit lefolyószelep szabad összefolyóval és szelepfedéllel



Felhasználási területek

- Túlfolyó nélküli mosdókhoz

Műszaki adatok

Alapanyag	Krómozott sárgaréz
-----------	--------------------

Tulajdonságok

- Műanyag szelepfedél, krómozott
- Beépített szennyfogó szűrővel

Szállítási terjedelem

- Szennyfogó szűrő
- Tömítések

Cikksz.	Szín / felület	G ["]	L [cm]	Ft/db
152.050.21.1	Fényes króm	1 1/4	5	22 900
152.080.21.1	Fényes króm	1 1/4	8	23 700

Kiegészítők

- Geberit szelepfedél kifolyószelephez, szabad kifolyással → o. 485

Geberit búraszifon mosdóhoz, helytakarékos típus, hátsó kifolyású

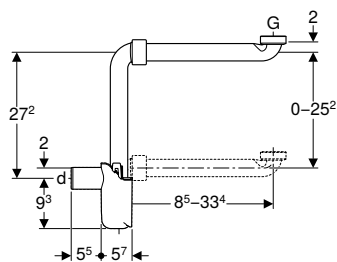

Felhasználási területek

- Mosdók fürdőszobabútorokba történő helytakarékos be-
kötéséhez

Műszaki adatok

Vízzár magasság	50 mm
Alapanyag	Műanyag

Tulajdonságok

- EN 274-3 szerinti minőségellenőrzés
- Helytakarékos típus
- Tisztításhoz hozzáférhető

Szállítási terjedelem

- Tömítések
- Hollandis csatlakozókönyvek

Cikksz.	Szín / felület	d, ø [mm]	Lefolyási teljesítmény [l/s]	G ["]	Ft/db
151.116.11.1	Alpin fehér	32	0,68	1 1/4	12 400
151.117.11.1	Alpin fehér	40	0,68	1 1/4	12 400

Geberit Clou mosdó csatlakozó, emelőrúddal

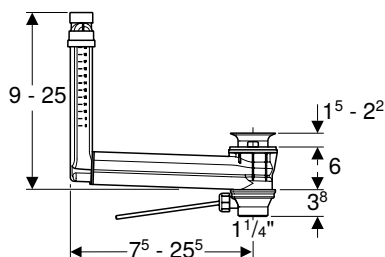

Felhasználási területek

- Rejtett túlfolyós mosdókhoz

Műszaki adatok

Alapanyag	Műanyag
-----------	---------

Tulajdonságok

- EN 274-3 szerinti minőségellenőrzés
- Higiénikus az optimális áramlásnak köszönhetően
- Lezárható lefolyószelep
- Emelőrudas működtetés
- Láthatatlan túlfolyó funkció
- A hossz és a magasság hozzáigazítható a mosdókhoz

Szállítási terjedelem

- Lefolyószelep
- Működtetőkar
- Záródugó
- Mosdó csatlakozás

Cikksz.	Ft/db
152.018.00.1	21 200

Kiegészítőleg megrendelendő

- Geberit szelepfédél kifolyószelephoz, szabad kifolyással → o. 485

Geberit lefolyószelep állócsővel, mosdóhoz

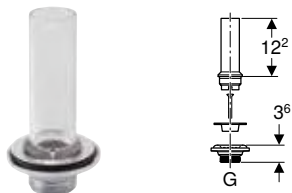

Felhasználási területek

- Geberit Paracelsus mosdóhoz, túlfolyó nélkül

Szállítási terjedelem

- Állócső
- Lefolyószelep
- Tömítés
- Csavar

Cikksz.	G ["]	Ft/db
240.648.00.1	1 1/4	9 200

Geberit szelepfedél kifolyószelephez, szabad kifolyással



Felhasználási területek

- Szabad kifolyású mosdócsatlakozáshoz
- Clou mosdócsatlakozáshoz

Tulajdonságok

- Beépített szűrővel

Cikksz.	Szín / felület	Alapanyag	Ft/db
241.993.01.1	Fehér	Szsaniterkerámia	12 300
241.993.21.1	Fényes króm	Műanyag	8 150

Új

Geberit helytakarékos kivitelű mosdósifon, szabad kifolyással és szelepfedéllel

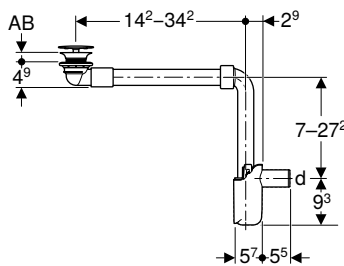

Felhasználási területek

- Túlfolyó nélküli mosdókhoz
- 15–20 mm anyagvastagságú mosdókhoz a kifolyószelep területén
- Helytakarékos beépítés, szifonkivágás nélküli, alsó szekrényes mosdóasztaloknál
- Helytakarékos beépítés mosdóasztaloknál

Tulajdonságok

- EN 274-3 szerinti minőségellenőrzés
- Higiénikus az optimális áramlásnak köszönhetően
- Hosszában beállítható mosdóasztal
- Beépített szűrővel

Szállítási terjedelem

- Lefolyószelep
- 90°-os PP csatlakozókönyök
- EPDM tömítőmandzsetta
- Búraszifon
- Szelepfedél
- Mosdó csatlakozás

Műszaki adatok

Vízvár magasság	50 mm
Alapanyag	Krómozott sárgaréz / műanyag

Cikksz.	Szín / felület	d, ø [mm]	AB [mm]	Ft/db
152.084.21.1	Fényes króm	32	15–20	21 300

Szállítható: április 2021

Új

Geberit helytakarékos kivitelű mosdósifon, emelőrudal működtetett, külső szelepfedéllel

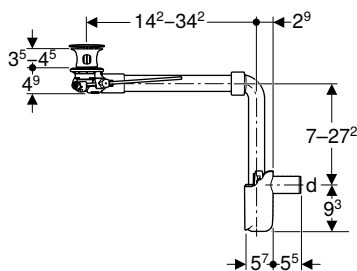

Felhasználási területek

- Mosdókhoz túlfolyóval
- 40–45 mm anyagvastagságú mosdókhoz a kifolyószelep területén
- Helytakarékos beépítés, szifonkivágás nélküli, alsó szekrényes mosdóasztaloknál
- Helytakarékos beépítés mosdóasztaloknál

Műszaki adatok

Vízzár magasság	50 mm
Alapanyag	Krómozott sárgaréz / műanyag

Tulajdonságok

- EN 274-3 szerinti minőségellenőrzés
- Higiénikus az optimális áramlásnak köszönhetően
- Lezárható lefolyószelep
- Emelőrudas működtetés
- Hosszában beállítható mosdóasztal
- Beépített szűrővel

Szállítási terjedelem

- Lefolyószelep
- 90°-os PP csatlakozókönyvek
- Külső szelepfedél
- Működtetőkar
- EPDM tömítőmandzsetta
- Búraszifon
- Mosdó csatlakozás

Cikksz.	Szín / felület	d, ø [mm]	Ft/db
152.072.21.1	Fényes króm	32	25 700
Szállítható: április 2021			

Új

Geberit helytakarékos kivitelű mosdósifon, nyomó működtetésű, külső szelepfedéllel

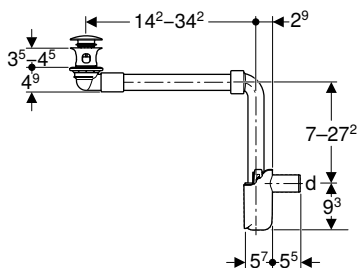

Felhasználási területek

- Mosdókhoz túlfolyóval
- 40–45 mm anyagvastagságú mosdókhoz a kifolyószelep területén
- Helytakarékos beépítés, szifonkivágás nélküli, alsó szekrényes mosdóasztaloknál
- Helytakarékos beépítés mosdóasztaloknál

Műszaki adatok

Vízzár magasság	50 mm
Alapanyag	Krómozott sárgaréz / műanyag

Tulajdonságok

- EN 274-3 szerinti minőségellenőrzés
- Higiénikus az optimális áramlásnak köszönhetően
- Lezárható lefolyószelep
- Működtetés külső szelepfedéllel
- Hosszában beállítható mosdóasztal
- Beépített szűrővel

Szállítási terjedelem

- Lefolyószelep
- 90°-os PP csatlakozókönyvek
- Külső szelepfedél
- EPDM tömítőmandzsetta
- Búraszifon
- Mosdó csatlakozás

Cikksz.	Szín / felület	d, ø [mm]	Ft/db
152.073.21.1	Fényes króm	32	27 100
Szállítható: április 2021			



- E cikkszám helyett: 99111000

Új

Geberit Clou mosdószifon, helytakarékos kivitel, emelőruddal működtetett, szelefedéllal

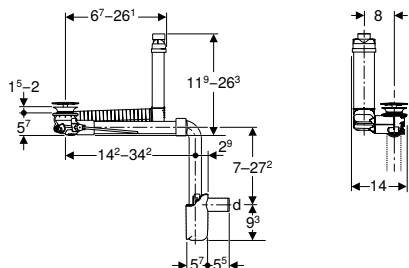

Felhasználási területek

- Rejtett túlfolyós mosdókhoz
- 15–20 mm anyagvastagságú mosdókhoz a kifolyószelep területén
- Helytakarékos beépítés, szifonkivágás nélküli, alsó szekrényes mosdóasztaloknál
- Helytakarékos beépítés mosdóasztaloknál

Műszaki adatok

Vízár magasság	50 mm
Alapanyag	Krómozott sárgaréz / műanyag

Tulajdonságok

- EN 274-3 szerinti minőségellenőrzés
- Higiénikus az optimális áramlásnak köszönhetően
- Lezárható lefolyószelep
- Emelőrudas működtetés
- Láthatatlan túlfolyó funkció
- A hossz és a magasság hozzáigazítható a mosdókhoz
- Beépített szűrővel

Szállítási terjedelem

- Lefolyószelep
- 90°-os PP csatlakozókönyvek
- Működtetőkar
- EPDM tömítőmandzsetta
- Záródugó
- Búraszifon
- Szelepfedél
- Mosdó csatlakozás

Cikksz.	Szín / felület	d, ø [mm]	Ft/db
152.049.21.1	Fényes króm	32	31 400

Szállítható: április 2021

Lefolyó készletek WC-khez és fali kiöntőkhöz

Geberit 90°-os csatlakozókönyök készlet hosszabbítóval

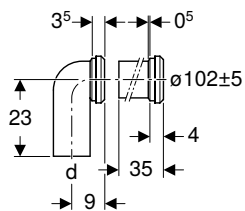

Felhasználási területek

- Álló WC-khez vízszintes és nyitott lefolyóval, \varnothing 105 mm
- Talpon álló WC-k padlóösszefolyóba történő bekötéséhez
- 7–15 cm faltávolságú padlóösszefolyókhoz
- 20,5 cm faltávolságú padlóösszefolyókhoz
- Talpon álló WC-k falsík alatti összefolyóba történő bekötéséhez

Szállítási terjedelem

- EPDM csatlakozókönyök, tömítőmandzsettával
- Csonk EPDM tömítőmandzsettával
- Sarokprofil

Műszaki adatok

Alapanyag	PP
-----------	----

Cikksz.	d, \varnothing [mm]	AB [mm]	Ft/db
152.647.00.1	110	97–107	24 800

Lefolyó készletek kiöntőkhöz

Geberit lefolyószelep állócsővel, kiöntőkhöz

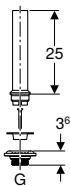

Felhasználási területek

- Túlfolyó nélküli mosdókhoz
- Túlfolyó nélküli kiöntőkhöz

Szállítási terjedelem

- Állócső
- Lefolyószelep
- Tömítés
- Csavar

Cikksz.	G ["]	Ft/db
152.121.00.1	1 1/4	13 700
152.122.00.1	1 1/2	13 700

Függelék



Rövidítések.....	492
Veszélyes anyagokra vonatkozó tudnivalók és intézkedése	493
Cikkszámjegyzék	500
Tisztítási és ápolási útmutató.....	508
Tisztítási és ápolási útmutató.....	509



Rövidítések



Rövidítés	Megnevezés
a	(rész-) hosszúság (cm)
A	hosszúság (cm)
a1	(rész-) hosszúság (cm)
A1	kinyúlás (cm)
A ²	belső keresztmetszeti felület (cm ²)
AB	csatlakozási szélesség (mm)
AB1	csatlakozási szélesség (mm)
AB2	csatlakozási szélesség (mm)
AD	csatlakozási távolság (cm)
AD1	csatlakozási távolság (cm)
arc	szög (°)
b	(rész-) szélesség (cm)
B	szélesség (cm)
B1	szélesség (cm)
B2	szélesség (cm)
B3	szélesség (cm)
B4	szélesség (cm)
c	karimafurat-átmérő (mm)
D	külső átmérő (cm)
d, ø	külső átmérő (mm)
D1	külső átmérő (cm)
d1, ø	külső átmérő (mm)
d2, ø	külső átmérő (mm)
d3, ø	külső átmérő (mm)
da	külső csőátmérő (mm)
di, ø	belső átmérő (mm)
di1, ø	belső átmérő (mm)
DN	névleges szélesség
DN/OD	névleges szélesség
DN1	névleges szélesség
E	betolási mélység (cm)
E1	betolási mélység (cm)
G	csőmenet (")
G1	csőmenet (")
G2	csőmenet (")
h	magasság rész méret (cm)
H	magasság (cm)
h1	magasság rész méret (cm)
H1	magasság (cm)
H2	magasság (cm)
h2	magasság rész méret (cm)
H3	magasság (cm)
h3	magasság rész méret (cm)
K	maximális vágási hossz (cm)
k	karimafurat (mm)
K1	maximális vágási hossz (cm)
K2	maximális vágási hossz (cm)
K3	maximális vágási hossz (cm)
KL	kábelhossz (cm)
Ks	maximális vágási hossz tükröheglesztésnél (cm)
Ks1	maximális vágási hossz tükröheglesztésnél (cm)
Ks2	maximális vágási hossz tükröheglesztésnél (cm)
Ks3	maximális vágási hossz tükröheglesztésnél (cm)
Ks4	maximális vágási hossz tükröheglesztésnél (cm)



Rövidítés	Megnevezés
Ks5	maximális vágási hossz tükröheglesztésnél (cm)
Ks6	maximális vágási hossz tükröheglesztésnél (cm)
L	hosszúság (m)
l	(rész-) hosszúság (cm)
L	hosszúság (cm)
L1	hosszúság (cm)
l1	(rész-) hosszúság (cm)
l2	(rész-) hosszúság (cm)
L2	hosszúság (cm)
l3	(rész-) hosszúság (cm)
L3	hosszúság (cm)
La	hosszváltozás (cm)
IK	rögzítő csavar hossza (cm)
m	csavarfurat-átmérő (mm)
M	metrikus menet (mm)
n	karimafuratok száma (db)
PN	névleges nyomás (bar)
r	sugár (cm)
R	kúpos külső menet (")
R1	kúpos külső menet (")
Rg	zsinórmenet (")
Rp	kúpos belső csőmenet (")
Rp1	kúpos belső csőmenet (")
Rp2	kúpos belső csőmenet (")
s	falvastagság (mm)
S	csősorozat
s ISO	falvastagság (címkékhez) (mm)
s1	falvastagság (mm)
SW	csavarfej szélessége (mm)
T	mélység (cm)
T1	mélység (cm)
T2	mélység (cm)
T3	mélység (cm)
T4	mélység (cm)
T5	mélység (cm)
UNC	Hüvelykmenet
V	térfogatáram méréstartomány
X	szárhossz / L-méret (cm)
X1	szárhossz / L-méret (cm)
X2	szárhossz / L-méret (cm)
X3	szárhossz / L-méret (cm)
X4	szárhossz / L-méret (cm)
X5	szárhossz / L-méret (cm)
X6	szárhossz / L-méret (cm)
Z	Z-hossz (cm)
Z1	Z-hossz (cm)
Z2	Z-hossz (cm)
Z3	Z-hossz (cm)
Z4	Z-hossz (cm)
Z5	Z-hossz (cm)
Z6	Z-hossz (cm)

Veszélyes anyagokra vonatkozó tudnivalók és intézkedése

Veszélyes anyag	Veszély-szimbólum	Figyelmeztetés	Megjegyzések és intézkedések
Citromos illatosító		Figyelem	<p>Összetevők:</p> <ul style="list-style-type: none"> citrál (CAS regisztrációs szám: 5392-40-5) <p>Figyelmeztető mondat:</p> <ul style="list-style-type: none"> H317 - Allergiás bőrreakciót válthat ki. <p>Biztonsági előírások:</p> <ul style="list-style-type: none"> P272 - Szennyezett munkaruhát tilos kivinni a munkahely területéről. P280 - Védőkesztyű használata kötelező. P302 + P352 - HA BŐRRE KERÜL: Lemosás bő vízzel. P333 + P313 - Bőrirritáció vagy kiütések megjelenése esetén: Orvosi ellátást kell kérni. P362 + P364 - A szennyezett ruhát le kell vetni és az újbóli használat előtt ki kell mosni. <p>Ártalmatlanításra vonatkozó megjegyzések:</p> <ul style="list-style-type: none"> P501 - A tartalom/edény elhelyezése hulladékként: hivatalos hulladékgyűjtő állomásra kell szállítani.
Citromos illatosító		Figyelem	<p>Összetevők:</p> <ul style="list-style-type: none"> citrál (CAS regisztrációs szám: 5392-40-5) <p>Figyelmeztető mondat:</p> <ul style="list-style-type: none"> H317 - Allergiás bőrreakciót válthat ki. <p>Biztonsági előírások:</p> <ul style="list-style-type: none"> P272 - Szennyezett munkaruhát tilos kivinni a munkahely területéről. P280 - Védőkesztyű használata kötelező. P302 + P352 - HA BŐRRE KERÜL: Lemosás bő vízzel. P333 + P313 - Bőrirritáció vagy kiütések megjelenése esetén: Orvosi ellátást kell kérni. P362 + P364 - A szennyezett ruhát le kell vetni és az újbóli használat előtt ki kell mosni. <p>Ártalmatlanításra vonatkozó megjegyzések:</p> <ul style="list-style-type: none"> P501 - A tartalom/edény elhelyezése hulladékként: hivatalos hulladékgyűjtő állomásra kell szállítani.

Veszélyes anyag	Veszély-szimbólum	Figyelmeztetés	Megjegyzések és intézkedések
Tangit PVC-U speciális ragasztóanyag		Veszély	<p>Összetevők:</p> <ul style="list-style-type: none"> tetrahidrofurán (CAS regisztrációs szám: 109-99-9) butanon (CAS regisztrációs szám: 78-93-3) ciklohexanon (CAS regisztrációs szám: 108-94-1) <p>Figyelmeztető mondatok:</p> <ul style="list-style-type: none"> H225 - Fokozottan tűzveszélyes folyadék és gőz. H315 - Bőrirritáló hatású. H318 - Súlyos szemkárosodást okoz. H335 - Légúti irritációt okozhat. H336 - Álmoságot vagy szédülést okozhat. H351 - Feltehetően rákot okoz. <p>Biztonsági előírások:</p> <ul style="list-style-type: none"> P102 - Gyermekektől elzárva tartandó. P210 - Hőtől, forró felületektől, szikrától, nyílt lángtól és más gyújtóforrásoktól távol tartandó. Tilos a dohányzás. P260 - A gőz/permet belégzése tilos. P271 - Kizárólag szabadban vagy jól szellőző helyiségben használható. P280 - Védőkesztyű/védőszemüveg használata kötelező. P305 + P351 + P338 - SZEMBE KERÜLÉS ESETÉN: Több percig tartó óvatos öblítés vízzel. Adott esetben a kontaktlencsék eltávolítása, ha könnyen megoldható. Az öblítés folytatása. P310 - Azonnal forduljon TOXIKOLÓGIAI KÖZPONTHOZ vagy orvoshoz. <p>Ártalmatlanításra vonatkozó megjegyzések:</p> <ul style="list-style-type: none"> P501 - A tartalom/edény elhelyezése hulladékként: a helyi hatósági rendelkezéseknek megfelelően. <p>Kizárólag üres, oldószergőzőktől mentes csomagolóanyagot vigyen az újrahasznosítható anyagok gyűjtőhelyére. Európai hulladékkód (EAK): 080409</p>
Geberit AquaClean fűvóka tisztítószer, 2018-tól		Figyelem	<p>Összetevők:</p> <ul style="list-style-type: none"> 5 %-nál kevesebb nem ionos tenzidek, amfoter tenzidek víztartósítószer (metil-izotiazolinon, benzotiazolinon) <p>Figyelmeztető mondat:</p> <ul style="list-style-type: none"> H319 - Súlyos szemirritációt okoz. <p>Biztonsági előírások:</p> <ul style="list-style-type: none"> P102 - Gyermekektől elzárva tartandó. P305 + P351 + P338 - SZEMBE KERÜLÉS ESETÉN: Több percig tartó óvatos öblítés vízzel. Adott esetben a kontaktlencsék eltávolítása, ha könnyen megoldható. Az öblítés folytatása.
Geberit AquaClean fűvóka tisztítószer, 2017-ig		Figyelem	<p>Összetevők:</p> <ul style="list-style-type: none"> 5 %-nál kevesebb nem ionos tenzidek, amfoter tenzidek citromsav (CAS regisztrációs szám: 5949-29-1) <p>Figyelmeztető mondat:</p> <ul style="list-style-type: none"> H319 - Súlyos szemirritációt okoz. <p>Biztonsági előírások:</p> <ul style="list-style-type: none"> P102 - Gyermekektől elzárva tartandó. P305 + P351 + P338 - SZEMBE KERÜLÉS ESETÉN: Több percig tartó óvatos öblítés vízzel. Adott esetben a kontaktlencsék eltávolítása, ha könnyen megoldható. Az öblítés folytatása.

Veszélyes anyag	Veszély-szimbólum	Figyelmeztetés	Megjegyzések és intézkedések
Geberit AquaClean tisztítószer		Figyelem	<p>Összetevők:</p> <ul style="list-style-type: none"> • 5 %-nál kevesebb anionos tenzidek, nem ionos tenzidek • citromsav (CAS regisztrációs szám: 77-92-9) <p>Figyelmeztető mondat:</p> <ul style="list-style-type: none"> • H319 - Súlyos szemirritációt okoz. <p>Biztonsági előírások:</p> <ul style="list-style-type: none"> • P102 - Gyermekektől elzárva tartandó. • P305 + P351 + P338 - SZEMBE KERÜLÉS ESETÉN: Több percig tartó óvatos öblítés vízzel. Adott esetben a kontaktlencsék eltávolítása, ha könnyen megoldható. Az öblítés folytatása.
Geberit ásványi öntőanyag FSH 90		Veszély	<p>Összetevők:</p> <ul style="list-style-type: none"> • portlandcement (CAS regisztrációs szám: 65997-15-1) <p>Figyelmeztető mondatok:</p> <ul style="list-style-type: none"> • H315 - Bőrirritáló hatású. • H318 - Súlyos szemkárosodást okoz. • H335 - Légúti irritációt okozhat. <p>Biztonsági előírások:</p> <ul style="list-style-type: none"> • P101 - Orvosi tanácsadás esetén tartsa kéznél a termék edényét vagy címkéjét. • P102 - Gyermekektől elzárva tartandó. • P103 - Használat előtt olvassa el a címkén közölt információkat. • P261 - Kerülje a por belélegzését. • P305 + P351 + P338 - SZEMBE KERÜLÉS ESETÉN: Több percig tartó óvatos öblítés vízzel. Adott esetben a kontaktlencsék eltávolítása, ha könnyen megoldható. Az öblítés folytatása. • P310 - Azonnal forduljon TOXIKOLÓGIAI KÖZPONTHOZ vagy orvoshoz. • P321 - Szakellátás: <ul style="list-style-type: none"> – Belélegzést követően: Eszméletvesztés esetén lefektetés és szállítás stabil oldalfekvésben. Friss levegőt kell biztosítani. Panaszok esetén forduljon orvoshoz. – Bőrrel való érintkezés után: Azonnal lemosni szappannal és vízzel, és alaposan leöblíteni. – Lenyelés után: Nem szabad hánytatni, azonnal orvoshoz kell fordulni. • P405 - Elzárva tárolandó. <p>Egyéb veszélyek: A termék vízzel erősen lúgos reakcióba lép.</p> <p>Ártalmatlanításra vonatkozó megjegyzések:</p> <ul style="list-style-type: none"> • P501 - A tartalom/edény elhelyezése hulladékként: a helyi hatósági rendelkezéseknek megfelelően.

Veszélyes anyag	Veszély-szimbólum	Figyelmeztetés	Megjegyzések és intézkedések
Tangit ABS (akril-nitril-butadén-sztirol) speciális ragasztó-anyag		Veszély	<p>Összetevők:</p> <ul style="list-style-type: none"> • butanon (CAS regisztrációs szám: 78-93-3) • n-butil-acetát (CAS regisztrációs szám: 123-86-4) <p>Figyelmeztető mondatok:</p> <ul style="list-style-type: none"> • H225 - Fokozottan tűzveszélyes folyadék és gőz. • H319 - Súlyos szemirritációt okoz. • H336 - Álmoságot vagy szédülést okozhat. • EUH066 - Ismétlődő expozíció a bőr kiszáradását vagy megrepedezését okozhatja. <p>Biztonsági előírások:</p> <ul style="list-style-type: none"> • P102 - Gyermekektől elzárva tartandó. • P210 - Hőtől, forró felületektől, szikrától, nyílt lángtól és más gyújtóforrásoktól távol tartandó. Tilos a dohányzás. • P260 - A gőz/permet belégzése tilos. • P271 - Kizárólag szabadban vagy jól szellőző helyiségben használható. • P280 - Védőkesztyű/védőszemüveg használata kötelező. • P305 + P351 + P338 - SZEMBE KERÜLÉS ESETÉN: Több percig tartó óvatos öblítés vízzel. Adott esetben a kontaktlencsék eltávolítása, ha könnyen megoldható. Az öblítés folytatása. <p>Ártalmatlanításra vonatkozó megjegyzések:</p> <ul style="list-style-type: none"> • P501 - A tartalom/edény elhelyezése hulladékként: a helyi hatósági rendelkezéseknek megfelelően. <p>Európai hulladékkód (EAK): 080409</p>
Micropur Forte MF folyadék (víztartósítószer Geberit higiéniaszűrőhöz)		-	<p>Összetevők:</p> <ul style="list-style-type: none"> • nátrium-hipoklorit oldat (CAS regisztrációs szám: 7681-52-9) • ezüst (CAS regisztrációs szám: 7440-22-4) • nátrium-nitrát < 0,1 % (CAS regisztrációs szám: 7631-99-4) <p>Figyelmeztető mondat:</p> <ul style="list-style-type: none"> • H411 - Mérgező a vízi élővilágra, hosszan tartó károsodást okoz. <p>Biztonsági előírások:</p> <ul style="list-style-type: none"> • P102 - Gyermekektől elzárva tartandó. • P273 - Kerülni kell az anyagnak a környezetbe való kijutását. • P391 - A kiömlött anyagot össze kell gyűjteni. <p>Ártalmatlanításra vonatkozó megjegyzések:</p> <ul style="list-style-type: none"> • P501 - A tartalom/edény elhelyezése hulladékként: a helyi hatósági rendelkezéseknek megfelelően.

Veszélyes anyag	Veszély- szimbólum	Figyelmez- tetés	Megjegyzések és intézkedések
Geberit AquaClean víz- kő-eltávolító szer		Figyelem	<p>Összetevők:</p> <ul style="list-style-type: none"> foszforsav (CAS regisztrációs szám: 7664-38-2) sósav (CAS regisztrációs szám: 7647-01-0) <p>Figyelmeztető mondatok:</p> <ul style="list-style-type: none"> H315 - Bőrirritáló hatású. H319 - Súlyos szemirritációt okoz. <p>Biztonsági előírások:</p> <ul style="list-style-type: none"> P102 - Gyermekektől elzárva tartandó. P280 - Védőkesztyű/védőszemüveg használata kötelező. P302 + P352 - HA BŐRRE KERÜL: Lemosás bő szappanos vízzel. P305 + P351 + P338 - SZEMBE KERÜLÉS ESETÉN: Több percig tartó óvatos öblítés vízzel. Adott esetben a kontaktlencsék eltávolítása, ha könnyen megoldható. Az öblítés folytatása. P332 + P313 - Bőrirritáció esetén: Orvosi ellátást kell kérni. P337 + P313 - Ha a szemirritáció nem múlik el: Orvosi ellátást kell kérni. <p>Ártalmatlanításra vonatkozó megjegyzések: A kiürített, megtisztított csomagolóanyagot vigye az újrahasznosítható anyagok gyűjtőhelyére.</p>
Öblítőtartály tableta Dropln blue		Figyelem	<p>Összetevők:</p> <ul style="list-style-type: none"> benzol-szulfonsav, C10-13-alkilszármazék, nátriumsók (CAS regisztrációs szám: 68411-30-3) Kokosmonoetanolamid (CAS regisztrációs szám: 90622-77-8) Fenyőolaj 99 ≤ 2,5 % <p>Figyelmeztető mondatok:</p> <ul style="list-style-type: none"> H315 - Bőrirritáló hatású. H319 - Súlyos szemirritációt okoz. H412 - Ártalmas a vízi élővilágra, hosszan tartó károsodást okoz. <p>Biztonsági előírások:</p> <ul style="list-style-type: none"> P101 - Orvosi tanácsadás esetén tartsa kéznél a termék edényét vagy címkéjét. P102 - Gyermekektől elzárva tartandó. P280 - Védőkesztyű/védőszemüveg használata kötelező. P305 + P351 + P338 - SZEMBE KERÜLÉS ESETÉN: Több percig tartó óvatos öblítés vízzel. Adott esetben a kontaktlencsék eltávolítása, ha könnyen megoldható. Az öblítés folytatása. P314 - Rosszullét esetén orvosi ellátást kell kérni. <p>Ártalmatlanításra vonatkozó megjegyzések: A kis mennyiségek bő vízzel hígíthatók és leöblíthetők. A nagyobb mennyiségeket a helyileg illetékes szervek előírásainak megfelelően kell ártalmatlanítani.</p>

Veszélyes anyag	Veszély-szimbólum	Figyelmeztetés	Megjegyzések és intézkedések
Illatosító piszoárszűrő Geberit vizeldékhez		Figyelem	<p>Összetevők:</p> <ul style="list-style-type: none"> • 3-(3,4-metiléndioxifenil)-2-metil-propanál (CAS regisztrációs szám: 1205-17-0) • benzil-szalicilát (CAS regisztrációs szám: 118-58-1) • (R)-p-menta-1,8-dién (CAS regisztrációs szám: 5989-27-5) • linalool (CAS regisztrációs szám: 78-70-6) • 1-(2,6,6-trimetil-3-ciklohexen-1-il)-2-butén-1-on (CAS regisztrációs szám: 57378-68-4) • tetrametil-4-metilénheptán-2-on (CAS regisztrációs szám: 81786-75-6) • Reakciókeverék a következőkből: 1-(1,2,3,4,5,6,7,8-oktahidro-2,3,8;8-tetrametil-2-naftil)etán-1-on és 1-(1,2,3,4,6,7,8,8a-oktahidro-2,3,8,8-tetrametil-2-naftil)etán-1-on és 1-(1,2,3,5,6,7,8,8a-oktahidro-2,3,8,8-tetrametil-2-naftil)etán-1-on (CAS regisztrációs szám: 54464-57-2) <p>Figyelmeztető mondatok:</p> <ul style="list-style-type: none"> • H317 - Allergiás bőrreakciót válthat ki. • H412 - Ártalmas a vízi élővilágra, hosszan tartó károsodást okoz. <p>Biztonsági előírások:</p> <ul style="list-style-type: none"> • P261 - Kerülje a gőz és aeroszolok belélegzését. • P273 - Kerülni kell az anyagnak a környezetbe való kijutását. • P280 - Védőkesztyű használata kötelező. • P302 + P352 - Ha bőrre kerül: Lemosás bő vízzel. • P333 + P313 - Bőrirritáció vagy kiütések megjelenése esetén: Orvosi ellátást kell kérni. <p>Ártalmatlanításra vonatkozó megjegyzések:</p> <ul style="list-style-type: none"> • P501 - A tartalom/edény elhelyezése hulladékként: a helyi hatósági rendelkezéseknek megfelelően.
Kolo SmartFresh víz-kezelő tableta		Figyelem	<p>Összetevők:</p> <ul style="list-style-type: none"> • 15–30 % anionos tenzidek • < 5 % amfoter tenzidek • illatanyagok <p>Figyelmeztető mondatok:</p> <ul style="list-style-type: none"> • H315 - Bőrirritáló hatású. • H319 - Súlyos szemirritációt okoz. <p>Biztonsági előírások:</p> <ul style="list-style-type: none"> • P101 - Orvosi tanácsadás esetén tartsa kéznél a termék edényét vagy címkéjét. • P102 - Gyermekektől elzárva tartandó. • P280 - Védőkesztyű használata kötelező. • P305 + P351 + P338 - SZEMBE KERÜLÉS ESETÉN: Több percig tartó óvatos öblítés vízzel. Adott esetben a kontaktlencsék eltávolítása, ha könnyen megoldható. Az öblítés folytatása. • P332 + P313 - Bőrirritáció esetén: Orvosi ellátást kell kérni. • P337 + P313 - Ha a szemirritáció nem múlik el: Orvosi ellátást kell kérni.

Cikkszámjegyzék

Cikkszám	Oldal	Cikkszám	Oldal	Cikkszám	Oldal	Cikkszám	Oldal
108000000	428	131.015.11.1	58	131.231.SI.5	46	152.080.21.1	483
110000000	442	131.021.00.5	41	131.231.SJ.6	46	152.084.21.1	485
115.322.11.1	18	131.021.JK.5	40	131.233.00.5	55	152.121.00.1	488
115.324.SI.1	18	131.021.JL.5	40	131.233.JK.5	54	152.122.00.1	488
115.324.SJ.1	18	131.021.JV.5	41	131.233.JL.5	54	152.647.00.1	488
115.328.SI.1	17	131.021.SI.5	40	131.233.JV.5	55	152.703.11.1	428
115.328.SJ.1	17	131.021.SJ.6	40	131.233.SI.5	54	162700000	393
115.329.11.1	17	131.021.SL.5	40	131.233.SJ.6	54	162704000	393
121565000	473	131.030.JK.5	63	135430600	129	200460000	220
121765000	473	131.030.JL.5	63	146.073.11.1	14	200920000	221
121766000	473	131.030.SI.5	63	146.093.11.1	12	200930000	222
124020000	184	131.030.SJ.6	63	146.130.11.2	16	201460600	139
124025000	184	131.031.00.5	45	146.135.11.1	15	201500000	481
124050000	185	131.031.JK.5	44	146.203.11.1	9	201680600	426
124053000	182	131.031.JL.5	44	146.203.21.1	9	201700000	402
124060000	184	131.031.JV.5	45	146.213.11.1	8	201710000	402
124061000	184	131.031.SI.5	44	146.213.21.1	8	201715000	402
124062000	184	131.031.SJ.6	44	146.223.11.1	10	201950000	217
124063000	184	131.033.00.5	53	146.223.21.1	10	204000000	218
124075000	184	131.033.JK.5	52	146.273.11.1	13	204030000	218
124078000	184	131.033.JL.5	52	146.273.FW.1	13	204060000	216
124090000	184	131.033.JV.5	53	146.273.SI.1	13	204070000	217
124093000	184	131.033.SI.5	52	146.273.SJ.1	13	211105000	481
124120000	186	131.033.SJ.6	52	146.293.11.1	11	211500000	406
124150000	185	131.071.21.1	56	146.293.FW.1	11	211650000	404
124153000	182	131.074.00.1	56	146.293.SI.1	11	211910000	220
124190000	185	131.077.00.1	61	146.293.SJ.1	11	212000000	403
124195000	185	131.081.11.1	59	147.020.00.1	26	212015000	403
124550000	187	131.082.16.1	59	147.030.11.1	26	214020000	219
124560000	186	131.083.16.1	57	147.030.21.1	26	221555000	473
124575000	186	131.084.16.1	57	147.031.11.1	27	221556000	473
124590000	186	131.085.11.1	58	147.031.21.1	27	228950000	225
124650000	187	131.086.00.1	59	147.034.00.1	29	229420000	224
124729000	183	131.088.29.1	60	147.035.00.1	30	231910000	226
124730000	183	131.100.TA.1	61	147.036.00.1	30	231950000	227
124736000	182	131.102.TA.1	61	147.038.SI.1	31	234000000	226
124836000	182	131.108.11.1	58	147.038.SJ.1	31	234050000	227
125400600	128	131.112.TA.1	61	147.039.00.1	28	235450600	140
125440600	128	131.202.00.5	51	147.040.00.1	35	236100000	445
125460600	128	131.202.JK.5	50	147.041.SI.1	31	236500000	434
125465600	128	131.202.JL.5	50	147.041.SJ.1	31	236520000	434
125480600	128	131.202.JV.5	51	147.042.11.1	28	236600000	434
125540600	128	131.202.SI.5	50	147.043.00.1	27	238000000	436
131.002.00.5	49	131.202.SJ.6	50	147.044.00.1	32	238010000	436
131.002.JK.5	48	131.221.00.5	43	147.045.00.1	33	238050000	435
131.002.JL.5	48	131.221.JK.5	42	147.046.00.1	27	238060000	435
131.002.JV.5	49	131.221.JL.5	42	147.072.00.1	36	238100000	437
131.002.SI.5	48	131.221.JV.5	43	151.116.11.1	484	238110000	437
131.002.SJ.6	48	131.221.SI.5	42	151.117.11.1	484	238150000	436
131.002.SL.5	48	131.221.SJ.6	42	152.018.00.1	484	238160000	436
131.011.00.1	60	131.231.00.5	47	152.049.21.1	487	239200000	437
131.012.00.1	62	131.231.JK.5	46	152.050.21.1	483	240.116.00.1	36
131.013.00.1	56	131.231.JL.5	46	152.072.21.1	486	240.396.00.1	29
131.014.00.1	57	131.231.JV.5	47	152.073.21.1	486	240.635.00.1	33

Cikkszám	Oldal	Cikkszám	Oldal	Cikkszám	Oldal	Cikkszám	Oldal
240.648.00.1	485	430200016	393	500.182.01.1	314	500.263.01.1	346
241.993.01.1	485	430210016	397	500.183.01.1	311	500.264.01.1	287
241.993.21.1	485	430210226	397	500.185.01.1	316	500.265.01.1	275
242.001.00.1	33	430210227	397	500.186.01.1	316	500.267.01.1	323
242.545.00.1	37	430210229	397	500.187.01.1	354	500.269.01.1	286
242.546.00.1	34	430210301	397	500.188.01.1	354	500.270.01.1	319
242.547.00.1	35	430210304	397	500.189.01.1	309	500.271.01.1	325
242.837.00.1	34	430300016	394	500.190.01.1	309	500.272.01.1	350
242.839.P0.1	28	430310016	397	500.191.01.1	295	500.273.00.1	266
242.999.00.1	35	430310226	397	500.192.01.1	295	500.275.01.1	319
243.042.JF.1	61	430310227	397	500.193.21.1	317	500.276.00.1	105
243.544.00.1	447	430310229	397	500.199.21.1	317	500.277.00.1	105
243.989.21.1	67	430310301	397	500.201.01.1	66	500.278.00.1	105
245460600	130	430310304	397	500.202.01.1	66	500.279.00.1	105
249.801.00.1	32	430350016	394	500.203.00.1	117	500.280.01.1	346
250.022.00.1	36	430360016	397	500.204.00.1	117	500.281.01.1	280
251060000	473	430360226	397	500.205.00.1	267	500.282.01.1	280
274025000	472	430360227	397	500.206.00.1	268	500.283.01.1	281
274036000	472	430360229	397	500.207.00.1	267	500.284.01.1	358
274037000	472	430360301	397	500.208.01.1	253	500.285.01.1	283
291410600	130	430360304	397	500.209.01.1	259	500.285.01.6	283
296500000	392	431020016	399	500.210.01.1	252	500.286.01.1	278
326060000	392	431020226	399	500.211.01.1	252	500.287.01.1	282
350490000	423	431020227	399	500.212.01.1	255	500.288.01.1	288
355675000	424	431020229	399	500.216.01.1	259	500.289.01.1	288
360050000	424	431020301	399	500.220.01.1	258	500.290.01.1	301
360060000	424	431020304	399	500.221.01.1	258	500.291.01.1	301
360070000	424	431030016	399	500.222.01.1	234	500.292.01.1	354
361350000	423	431030226	399	500.223.01.1	236	500.294.01.1	272
361360000	423	431030227	399	500.224.01.1	236	500.295.01.1	272
361370000	423	431030229	399	500.225.01.1	236	500.297.01.1	273
362511000	427	431030301	399	500.226.01.1	236	500.299.01.1	301
362512000	427	431030304	399	500.227.01.1	235	500.300.01.1	301
367200000	425	500.100.00.1	482	500.228.01.1	235	500.301.01.1	300
388.352.29.1	58	500.102.00.1	291	500.229.01.1	235	500.302.01.1	354
401876016	422	500.105.00.1	482	500.230.01.1	235	500.304.01.1	273
402060016	418	500.121.00.1	474	500.235.01.1	256	500.305.01.1	273
402070016	419	500.122.00.1	475	500.236.01.1	256	500.306.01.1	301
402160016	418	500.123.00.1	447	500.237.01.1	257	500.307.01.1	301
402170016	420	500.133.00.1	359	500.238.01.1	257	500.308.01.1	302
406010016	408	500.133.00.2	359	500.239.01.1	257	500.310.01.1	300
407010016	409	500.134.00.2	361	500.240.01.1	257	500.315.01.1	273
430000016	395	500.134.01.1	361	500.248.01.1	235	500.316.01.1	300
430010016	398	500.151.01.1	282	500.249.01.1	235	500.318.01.1	333
430010226	398	500.153.01.1	320	500.250.01.1	236	500.319.01.1	333
430010227	398	500.154.01.1	287	500.251.01.1	236	500.320.01.1	272
430010229	398	500.155.01.1	315	500.252.01.1	236	500.322.01.1	300
430010301	398	500.156.01.1	315	500.253.01.1	236	500.324.01.1	272
430010304	398	500.157.01.1	315	500.254.01.1	260	500.326.01.1	273
430050016	396	500.158.01.1	310	500.256.01.1	234	500.327.01.1	273
430060016	398	500.176.01.1	310	500.257.00.1	266	500.328.01.1	305
430060226	398	500.177.01.1	310	500.258.00.1	266	500.329.01.1	274
430060227	398	500.178.01.1	311	500.259.01.1	235	500.330.01.1	284
430060229	398	500.179.01.1	311	500.260.01.1	275	500.331.01.1	285
430060301	398	500.180.01.1	311	500.261.01.1	355	500.332.01.1	322
430060304	398	500.181.01.1	313	500.262.01.1	356	500.333.01.1	285

Cikkszám	Oldal	Cikkszám	Oldal	Cikkszám	Oldal	Cikkszám	Oldal
500.334.01.1	322	500.359.JL.1	247	500.504.01.1	116	500.538.01.1	92
500.335.01.1	285	500.359.JR.1	247	500.504.43.1	116	500.539.01.1	92
500.336.01.1	322	500.360.00.1	247	500.505.00.1	110	500.540.01.1	91
500.337.01.1	285	500.360.JK.1	247	500.505.01.1	110	500.541.01.1	74
500.338.01.1	322	500.360.JL.1	247	500.505.43.1	110	500.542.01.1	76
500.339.01.1	286	500.360.JR.1	247	500.506.00.1	111	500.543.01.1	77
500.340.01.1	360	500.361.00.1	246	500.506.01.1	111	500.544.01.1	74
500.341.01.1	274	500.361.JK.1	246	500.506.43.1	111	500.545.01.1	75
500.342.01.1	305	500.361.JL.1	246	500.507.00.1	116	500.546.01.1	75
500.343.01.1	289	500.361.JR.1	246	500.507.01.1	116	500.547.01.1	74
500.344.01.1	290	500.362.00.1	249	500.507.43.1	116	500.548.01.1	75
500.346.00.1	115	500.362.JK.1	249	500.508.00.1	111	500.549.01.1	75
500.346.01.1	115	500.362.JL.1	249	500.508.01.1	111	500.550.01.1	103
500.346.43.1	115	500.362.JR.1	249	500.508.43.1	111	500.551.01.1	103
500.347.00.1	115	500.363.00.1	242	500.509.00.1	111	500.552.01.1	103
500.348.00.1	115	500.363.JK.1	242	500.509.01.1	111	500.553.01.1	74
500.348.43.1	115	500.363.JL.1	242	500.509.43.1	111	500.554.JI.1	87
500.349.01.1	345	500.363.JR.1	242	500.510.01.1	90	500.554.JJ.1	87
500.350.00.1	242	500.364.00.1	242	500.512.01.1	91	500.555.JI.1	82
500.350.JK.1	242	500.364.JK.1	242	500.513.00.1	112	500.555.JJ.1	82
500.350.JL.1	242	500.364.JL.1	242	500.513.01.1	112	500.556.JI.1	83
500.350.JR.1	242	500.364.JR.1	242	500.513.43.1	112	500.556.JJ.1	83
500.351.00.1	242	500.365.00.1	243	500.514.00.1	112	500.557.JI.1	83
500.351.JK.1	242	500.365.JK.1	243	500.514.01.1	112	500.557.JJ.1	83
500.351.JL.1	242	500.365.JL.1	243	500.514.43.1	112	500.558.JI.1	85
500.351.JR.1	242	500.365.JR.1	243	500.515.00.1	113	500.558.JJ.1	85
500.352.00.1	244	500.366.00.1	243	500.515.01.1	113	500.559.JI.1	83
500.352.JK.1	244	500.366.JK.1	243	500.515.43.1	113	500.559.JJ.1	83
500.352.JL.1	244	500.366.JL.1	243	500.516.00.1	113	500.560.JI.1	85
500.352.JR.1	244	500.366.JR.1	243	500.516.01.1	113	500.560.JJ.1	85
500.353.00.1	244	500.367.00.1	189	500.516.43.1	113	500.561.JI.1	85
500.353.JK.1	244	500.368.01.1	350	500.517.00.1	113	500.561.JJ.1	85
500.353.JL.1	244	500.377.01.2	345	500.517.01.1	113	500.562.JI.1	84
500.353.JR.1	244	500.379.01.1	254	500.517.43.1	113	500.562.JJ.1	84
500.354.00.1	244	500.393.01.1	279	500.518.00.1	114	500.563.JI.1	84
500.354.JK.1	244	500.394.01.1	347	500.518.01.1	114	500.563.JJ.1	84
500.354.JL.1	244	500.399.01.1	278	500.518.43.1	114	500.564.JI.1	86
500.354.JR.1	244	500.409.01.1	224	500.519.00.1	117	500.564.JJ.1	86
500.355.00.1	244	500.411.01.1	225	500.520.00.1	117	500.565.JI.1	86
500.355.JK.1	244	500.478.01.1	348	500.521.00.1	117	500.565.JJ.1	86
500.355.JL.1	244	500.480.01.1	277	500.522.00.1	117	500.566.JI.1	83
500.355.JR.1	244	500.482.01.1	351	500.523.00.1	119	500.566.JJ.1	83
500.356.00.1	245	500.483.01.1	326	500.524.00.1	118	500.567.JI.1	84
500.356.JK.1	245	500.486.01.1	358	500.525.00.1	118	500.567.JJ.1	84
500.356.JL.1	245	500.488.01.1	284	500.526.00.1	118	500.568.JI.1	84
500.356.JR.1	245	500.489.01.1	321	500.527.00.1	118	500.568.JJ.1	84
500.357.00.1	248	500.490.01.1	324	500.528.01.1	102	500.569.JI.1	88
500.357.JK.1	248	500.500.01.1	119	500.529.01.1	102	500.569.JJ.1	88
500.357.JL.1	248	500.501.01.1	120	500.530.01.1	103	500.570.JI.1	88
500.357.JR.1	248	500.502.00.1	110	500.531.01.1	103	500.570.JJ.1	88
500.358.00.1	249	500.502.01.1	110	500.532.01.1	103	500.571.JI.1	89
500.358.JK.1	249	500.502.43.1	110	500.533.01.1	104	500.571.JJ.1	89
500.358.JL.1	249	500.503.00.1	115	500.534.01.1	104	500.572.JI.1	88
500.358.JR.1	249	500.503.01.1	115	500.535.01.1	104	500.572.JJ.1	88
500.359.00.1	247	500.503.43.1	115	500.536.01.1	104	500.573.39.1	89
500.359.JK.1	247	500.504.00.1	116	500.537.01.1	120	500.575.01.1	237

Cikkszám	Oldal	Cikkszám	Oldal	Cikkszám	Oldal	Cikkszám	Oldal
500.576.01.1	237	500.616.01.2	162	500.649.JK.2	171	500.736.01.2	375
500.580.00.1	264	500.616.16.1	162	500.649.JL.2	171	500.737.01.2	375
500.581.00.1	264	500.616.JK.2	162	500.657.00.2	172	500.738.01.2	375
500.582.00.1	267	500.616.JL.2	162	500.658.00.2	172	500.739.01.2	375
500.583.00.1	267	500.617.01.2	171	500.660.01.2	174	500.740.01.2	375
500.584.00.1	265	500.617.16.1	171	500.666.01.1	420	500.741.01.2	375
500.585.00.1	265	500.617.JK.2	171	500.666.01.2	421	500.742.01.2	375
500.586.00.1	264	500.617.JL.2	171	500.666.01.4	421	500.743.01.2	375
500.587.00.1	264	500.618.01.2	168	500.668.01.2	419	500.744.01.2	377
500.588.00.1	264	500.618.16.1	168	500.670.01.1	222	500.745.01.2	377
500.589.00.1	264	500.618.JK.2	168	500.676.00.1	250	500.746.01.2	377
500.592.00.1	269	500.618.JL.2	168	500.677.00.1	250	500.747.01.2	377
500.593.00.1	268	500.619.01.2	166	500.678.00.1	250	500.748.01.2	378
500.594.00.1	269	500.619.16.1	166	500.681.01.1	376	500.749.01.2	378
500.600.01.2	173	500.619.JK.2	166	500.682.01.1	376	500.750.01.2	378
500.601.01.2	175	500.619.JL.2	166	500.687.01.1	257	500.751.01.2	378
500.602.01.2	174	500.620.01.2	149	500.688.01.1	257	500.752.01.2	378
500.603.01.2	175	500.621.01.2	149	500.690.01.1	67	500.753.01.2	378
500.604.01.2	174	500.622.01.2	149	500.693.01.2	357	500.754.01.2	378
500.605.01.2	174	500.623.01.2	150	500.694.01.2	277	500.755.01.2	378
500.607.01.2	160	500.624.01.2	150	500.700.01.2	370	500.756.01.2	378
500.607.16.1	160	500.625.01.2	151	500.701.01.2	370	500.757.01.2	378
500.607.JK.2	160	500.626.01.2	151	500.702.01.2	370	500.758.01.2	378
500.607.JL.2	160	500.627.01.2	154	500.703.01.2	370	500.759.01.2	378
500.608.01.2	160	500.628.01.2	154	500.704.01.2	371	500.760.01.2	379
500.608.16.1	160	500.629.01.2	152	500.705.01.2	371	500.761.01.2	379
500.608.JK.2	160	500.630.01.2	152	500.706.01.2	371	500.762.01.2	379
500.608.JL.2	160	500.631.01.2	153	500.707.01.2	371	500.763.01.2	379
500.609.01.2	161	500.632.01.2	153	500.708.01.2	372	500.764.01.2	379
500.609.16.1	161	500.633.01.2	154	500.709.01.2	372	500.765.01.2	379
500.609.JK.2	161	500.634.01.2	154	500.710.01.2	372	500.766.01.2	379
500.609.JL.2	161	500.635.01.2	148	500.711.01.2	372	500.767.01.2	379
500.610.01.2	161	500.636.01.2	148	500.712.01.2	373	500.768.01.2	366
500.610.16.1	161	500.637.01.2	165	500.713.01.2	373	500.769.01.2	366
500.610.JK.2	161	500.637.16.1	165	500.714.01.2	373	500.770.01.2	366
500.610.JL.2	161	500.637.JK.2	165	500.715.01.2	373	500.771.01.2	367
500.611.01.2	161	500.637.JL.2	165	500.716.01.2	372	500.772.01.2	367
500.611.16.1	161	500.638.01.2	167	500.717.01.2	372	500.773.01.2	367
500.611.JK.2	161	500.638.16.1	167	500.718.01.2	372	500.774.01.2	368
500.611.JL.2	161	500.638.JK.2	167	500.719.01.2	372	500.775.01.2	368
500.612.01.2	161	500.638.JL.2	167	500.720.01.2	373	500.776.01.2	368
500.612.16.1	161	500.639.01.2	169	500.721.01.2	373	500.777.01.2	368
500.612.JK.2	161	500.639.16.1	169	500.722.01.2	373	500.778.01.2	368
500.612.JL.2	161	500.639.JK.2	169	500.723.01.2	373	500.779.01.2	369
500.613.01.2	163	500.639.JL.2	169	500.724.01.2	373	500.780.01.2	370
500.613.16.1	163	500.640.01.2	155	500.725.01.2	373	500.781.01.2	370
500.613.JK.2	163	500.641.01.2	155	500.726.01.2	373	500.782.01.2	376
500.613.JL.2	163	500.642.01.2	155	500.727.01.2	373	500.783.01.2	376
500.614.01.2	162	500.643.01.2	155	500.728.01.2	374	500.785.00.1	354
500.614.16.1	162	500.644.00.2	170	500.729.01.2	374	500.786.00.1	354
500.614.JK.2	162	500.645.00.2	170	500.730.01.2	374	500.787.01.1	354
500.614.JL.2	162	500.646.00.2	170	500.731.01.2	374	500.788.01.1	354
500.615.01.2	162	500.647.JK.2	172	500.732.01.2	374	500.789.01.1	354
500.615.16.1	162	500.648.00.2	172	500.733.01.2	374	500.790.01.1	354
500.615.JK.2	162	500.649.01.2	171	500.734.01.2	374	500.791.01.1	357
500.615.JL.2	162	500.649.16.1	171	500.735.01.2	374	500.792.01.1	355

Cikkszám	Oldal	Cikkszám	Oldal	Cikkszám	Oldal	Cikkszám	Oldal
500.793.01.1	360	501.237.00.1	304	501.413.JK.1	315	501.666.00.1	291
500.794.01.1	361	501.238.00.1	304	501.414.JK.1	315	501.676.00.1	290
500.833.01.1	120	501.239.00.1	304	501.423.01.1	316	501.877.00.1	349
500.835.01.1	223	501.240.00.1	304	501.448.00.1	336	501.878.00.1	349
500.837.01.1	223	501.241.00.1	304	501.483.00.1	338	501.880.00.1	150
500.840.00.1	255	501.242.00.1	304	501.484.00.1	338	501.880.00.3	150
500.841.00.1	260	501.243.00.1	304	501.485.00.1	337	501.880.00.5	151
500.883.00.1	405	501.244.00.1	304	501.486.00.1	337	501.880.00.7	151
500.916.00.1	404	501.245.00.1	304	501.487.00.1	340	501.890.00.1	335
500.919.00.1	424	501.246.00.1	304	501.488.00.1	340	501.891.00.1	335
500.930.00.1	405	501.247.00.1	304	501.489.00.1	338	501.892.00.1	335
500.942.00.1	409	501.248.00.1	302	501.490.00.1	338	501.893.00.1	335
500.979.01.1	256	501.249.00.1	302	501.491.00.1	342	501.925.01.1	340
500.980.01.1	256	501.250.00.1	302	501.492.00.1	342	501.925.42.1	340
500250000	425	501.251.00.1	302	501.493.00.1	342	501.928.01.1	349
500260000	425	501.252.00.1	302	501.494.00.1	342	501.929.01.1	349
501.040.11.1	418	501.253.00.1	302	501.495.00.1	339	501.930.01.1	349
501.041.00.1	418	501.254.00.1	302	501.496.00.1	339	501.931.00.1	349
501.042.11.1	419	501.255.00.1	302	501.497.00.1	339	501000000	479
501.043.11.1	420	501.256.00.1	303	501.498.00.1	339	501010000	479
501.070.00.1	265	501.257.00.1	303	501.506.00.1	332	501020000	478
501.071.00.1	265	501.258.00.1	303	501.507.00.1	334	501030000	479
501.072.00.1	265	501.259.00.1	303	501.508.00.1	334	501410000	476
501.073.00.1	265	501.260.00.1	303	501.509.00.1	335	501470000	477
501.074.00.1	265	501.261.00.1	303	501.511.00.1	335	501480000	476
501.156.00.1	385	501.262.00.1	303	501.513.00.1	332	501500000	477
501.157.00.1	385	501.263.00.1	303	501.517.00.1	332	501535000	476
501.159.00.1	382	501.264.00.1	315	501.518.00.1	332	501550000	477
501.160.00.1	382	501.265.00.1	315	501.519.00.1	334	501635000	476
501.162.00.1	382	501.266.00.1	315	501.545.01.1	276	501735000	476
501.163.00.1	382	501.267.00.1	315	501.546.01.1	320	501825000	476
501.165.00.1	382	501.268.00.1	315	501.547.01.1	325	501885000	476
501.166.00.1	382	501.269.00.1	315	501.548.00.1	332	502.032.00.1	385
501.168.00.1	382	501.270.00.1	315	501.549.00.1	336	502.326.01.3	188
501.169.00.1	382	501.271.00.1	315	501.551.00.1	336	502.326.JK.1	188
501.171.00.1	383	501.272.00.1	312	501.555.01.1	323	502.326.JL.1	188
501.172.00.1	383	501.273.00.1	312	501.556.01.1	323	502.327.01.3	188
501.174.00.1	383	501.274.00.1	312	501.557.01.1	323	502.327.JK.1	188
501.175.00.1	383	501.275.00.1	312	501.558.01.1	361	502.327.JL.1	188
501.177.00.1	383	501.276.00.1	313	501.558.01.2	361	502.328.00.1	188
501.178.00.1	383	501.277.00.1	313	501.559.01.1	359	502.328.01.3	188
501.180.00.1	383	501.278.00.1	313	501.560.01.1	359	502.328.JK.1	188
501.181.00.1	383	501.279.00.1	313	501.575.01.1	348	502.328.JL.1	188
501.183.00.1	384	501.280.00.1	317	501.576.01.1	348	502.329.00.1	189
501.184.00.1	384	501.390.JK.1	316	501.577.01.1	348	502.330.00.1	189
501.186.00.1	384	501.391.JK.1	316	501.578.01.1	324	502.355.01.2	164
501.187.00.1	384	501.392.JK.1	314	501.613.01.1	341	502.355.16.1	164
501.189.00.1	384	501.393.JK.1	313	501.613.42.1	341	502.355.JK.2	164
501.190.00.1	384	501.394.JK.1	310	501.614.01.1	343	502.355.JL.2	164
501.192.00.1	384	501.395.JK.1	311	501.614.42.1	343	510010000	480
501.193.00.1	384	501.396.JK.1	310	501.615.01.1	343	510040000	478
501.232.00.1	304	501.397.JK.1	310	501.615.42.1	343	510100000	480
501.233.00.1	304	501.398.JK.1	311	501.655.00.8	441	510140000	478
501.234.00.1	304	501.399.JK.1	311	501.657.00.8	442	510400000	446
501.235.00.1	304	501.411.JK.1	311	501.658.01.1	344	521011000	447
501.236.00.1	304	501.412.JK.1	315	501.658.42.1	344	521015000	447

Cikkszám	Oldal	Cikkszám	Oldal	Cikkszám	Oldal	Cikkszám	Oldal
521092000	414	550.277.00.1	452	554.270.01.1	293	554.962.00.2	457
521093000	414	550.277.00.2	452	554.271.01.1	293	554.964.00.1	456
521095000	413	550.278.00.1	452	554.272.01.1	293	554.964.00.2	456
550.018.00.1	458	550.278.00.2	452	554.273.01.1	293	554.980.00.1	467
550.019.00.1	458	550.279.00.1	453	554.274.01.1	293	554000000	413
550.071.00.1	459	550.279.00.2	453	554.275.01.1	293	554005000	474
550.072.00.1	459	550.290.00.2	453	554.280.01.1	292	554010000	413
550.073.00.1	459	550.291.00.2	453	554.281.01.1	292	571410000	414
550.250.00.1	453	550.292.00.2	453	554.282.01.1	292	571600000	410
550.250.00.2	453	550.900.00.1	455	554.283.01.1	292	571900000	223
550.252.00.1	452	550.901.00.1	455	554.284.01.1	292	571910000	223
550.252.00.2	452	550.902.00.1	455	554.285.01.1	292	573334000	407
550.253.00.1	452	550.903.00.1	455	554.286.01.1	292	573337000	407
550.253.00.2	452	550.909.00.1	454	554.287.01.1	293	573338000	408
550.254.00.1	452	550.910.00.1	454	554.289.01.1	292	573348000	408
550.254.00.2	452	550.913.00.1	454	554.290.01.1	328	573360000	406
550.255.00.1	452	550.914.00.1	454	554.291.01.1	328	573361000	406
550.255.00.2	452	550.915.00.1	454	554.292.01.1	328	573362000	406
550.256.00.1	452	550.918.00.1	454	554.293.01.1	328	573363000	406
550.256.00.2	452	550.919.00.1	454	554.380.01.1	327	573365000	406
550.257.00.1	452	550.920.00.1	454	554.381.01.1	327	573366000	406
550.257.00.2	452	550.923.00.1	454	554.382.01.1	327	573367000	406
550.258.00.1	452	550.924.00.1	454	554.383.01.1	327	573368000	406
550.258.00.2	452	550.925.00.1	454	554.384.01.1	327	573370000	407
550.259.00.1	452	550.928.00.1	454	554.385.01.1	327	573371000	407
550.259.00.2	452	550.929.00.1	454	554.386.01.1	327	573372000	407
550.260.00.1	453	550.940.00.1	454	554.387.01.1	328	573373000	407
550.260.00.2	453	550.950.00.1	456	554.870.01.1	294	573410000	446
550.262.00.1	452	551062000	475	554.871.01.1	294	573900000	446
550.262.00.2	452	551064000	475	554.872.01.1	294	574120000	222
550.263.00.1	452	551067000	474	554.873.01.1	294	574130000	222
550.263.00.2	452	551070000	447	554.874.01.1	294	574950000	223
550.264.00.1	452	551075000	447	554.875.01.1	294	575410000	140
550.264.00.2	452	551081000	474	554.887.01.1	295	577650000	412
550.265.00.1	452	552003000	426	554.890.01.1	329	577660000	411
550.265.00.2	452	552201000	426	554.891.01.1	329	590153000	468
550.266.00.1	452	554.001.01.1	464	554.892.01.1	329	595775000	131
550.266.00.2	452	554.002.01.1	464	554.893.01.1	329	597159000	447
550.267.00.1	452	554.003.01.1	464	554.904.00.1	468	599113000	415
550.267.00.2	452	554.004.01.1	464	554.910.00.1	467	653009000	468
550.268.00.1	452	554.005.01.1	464	554.911.00.1	467	824001000	137
550.268.00.2	452	554.014.01.1	464	554.952.00.1	457	824066000	134
550.269.00.1	452	554.015.01.1	464	554.952.00.2	458	824100000	135
550.269.00.2	452	554.035.01.1	465	554.953.00.1	457	824101000	135
550.270.00.1	453	554.036.01.1	465	554.953.00.2	458	824130000	135
550.270.00.2	453	554.037.01.1	465	554.955.00.1	456	824131000	135
550.272.00.1	452	554.038.01.1	465	554.955.00.2	456	824160000	136
550.272.00.2	452	554.039.01.1	465	554.956.00.1	457	824161000	136
550.273.00.1	452	554.040.01.1	465	554.956.00.2	457	824260000	136
550.273.00.2	452	554.041.01.1	465	554.958.00.1	456	824261000	136
550.274.00.1	452	554.120.01.1	466	554.958.00.2	456	824300000	138
550.274.00.2	452	554.121.01.1	466	554.959.00.1	457	824340000	138
550.275.00.1	452	554.122.01.1	466	554.959.00.2	457	824360000	138
550.275.00.2	452	554.123.01.1	466	554.961.00.1	456	840000000	206
550.276.00.1	452	554.124.01.1	466	554.961.00.2	456	840002000	206
550.276.00.2	452	554.125.01.1	466	554.962.00.1	457	840028000	209

Cikkszám	Oldal	Cikkszám	Oldal	Cikkszám	Oldal
840030000	209	841028000	209	841422000	202
840037000	196	841029000	209	841490000	199
840039000	196	841030000	209	841491000	199
840045000	208	841037000	196	841492000	199
840047000	208	841038000	196	841520000	204
840052000	197	841039000	196	841521000	204
840054000	197	841045000	208	841522000	204
840090000	208	841046000	208	841590000	199
840092000	208	841047000	208	841591000	199
840120000	201	841052000	197	841592000	199
840122000	201	841053000	197	841837000	196
840137000	210	841054000	197	841838000	196
840139000	210	841090000	208	841839000	196
840150000	207	841091000	208	841960000	212
840152000	207	841092000	208	841961000	212
840220000	203	841120000	201	841962000	212
840222000	203	841121000	201	841990000	212
840237000	210	841122000	201	841991000	212
840239000	210	841137000	210	841992000	212
840260000	198	841138000	210	Y212010000	403
840262000	198	841139000	210	Y824000000	137
840275000	198	841150000	207	Y824060000	134
840277000	198	841151000	207	Y824061000	134
840290000	198	841152000	207	Y824065000	134
840292000	198	841220000	203	Y824080000	135
840320000	205	841221000	203	Y824081000	135
840322000	205	841222000	203		
840337000	212	841237000	210		
840339000	212	841238000	210		
840360000	200	841239000	210		
840362000	200	841260000	198		
840375000	200	841261000	198		
840377000	200	841262000	198		
840390000	200	841275000	198		
840392000	200	841276000	198		
840420000	202	841277000	198		
840422000	202	841290000	198		
840490000	199	841291000	198		
840492000	199	841292000	198		
840520000	204	841320000	205		
840522000	204	841321000	205		
840537000	211	841322000	205		
840590000	199	841337000	212		
840592000	199	841338000	212		
840720000	211	841339000	212		
840760000	211	841360000	200		
840790000	211	841361000	200		
840837000	196	841362000	200		
840839000	196	841375000	200		
840960000	212	841376000	200		
840962000	212	841377000	200		
840990000	212	841390000	200		
840992000	212	841391000	200		
841000000	206	841392000	200		
841001000	206	841420000	202		
841002000	206	841421000	202		

Tisztítási és ápolási útmutató

Kerámia

Valamennyi szaniterkerámia felülete egy vékony, üvegszerű rétegből (magas olvadáspontú máz) áll. Ez a mázréteg nagyon kemény és ellenálló. A sima és könnyen tisztítható felületének köszönhetően kiválóan alkalmas mind fürdőszobákba, mind mellékhelyiségekbe.

Kerülje el, hogy ez a mázréteg megsérüljön, például leeső kemény tárgyak (dezodorok vagy parfümök, stb.) következtében. Az ilyen jellegű ütődések maradandó repedéseket és sérüléseket okozhatnak a felületen.

A mindennapi tisztításhoz a kereskedelemben kapható általános szaniter-tisztítószereket ajánljuk. A vízkőlerakódások például Stahl Fix Classic-kal vagy a kereskedelemben kapható bármely vízkőoldóval, például az ismert ecetes tisztítószerekkel távolíthatók el. A kerámia kopását, amit fém (pl. acél, titán, sárgaréz vagy vörösréz) tárgyakkal történő érintkezés idéz elő, a felületen megjelenő szürke vagy fekete színű pontokról vagy vonalakról lehet felismerni. Ezeket a felületi elváltozásokat, amelyek nagyon hasonlítanak a repedésekhez, hagyományos tisztítószerekkel nem lehet eltávolítani. Megszüntetésükhöz kvarcromok vagy kerámiafőzőlap-tisztító használata javasolt. Ezeknek a többszöri használata viszont a kerámia felületének sérüléséhez vezethet – ezért csak az érintett területre irányuló, óvatos felhasználás javasolt, nem a teljes kerámia tisztítása. Minden tisztítószer esetén vegye figyelembe a gyártó felhasználási javaslatait.

Kerámia KeraTect® mázzal

A KeraTect® egy hosszan tartó eljárással égetett és pórusmentes kerámiamáz. Emellett magasfényű, rendkívül sima és különösen ellenálló.

A KeraTect® kerámiamázzal rendelkező termékek esetén nem kell speciális tisztítási utasításokat betartania. Még az erősebb tisztítószerek, fertőtlenítőszer, de még a magasnyomású tisztítógépek sem tudnak a szennytisztító és könnyen tisztítható felületben kárt tenni. A sima felület ezenkívül a rendszeres tisztítást is jelentősen megkönnyíti

Csapterlepek felületei, króm

A csapterlepeket mindössze egy kis szappannal és nedves ruhával tisztítsa.

Azután öblítse le, és törölje szárazra. A vízkőlerakódások elkerülhetők, ha a csapterlepet minden használat után szárazra törli. Amennyiben a szerelvényen mégis vízkőlerakódás képződne, az eltávolításhoz egy kíméletes és környezetbarát tisztítószert válasszon.

A tisztításhoz ne használjon súrolószivacsot és dörzshatású súrolószert, mert ezek karcosodást okozhatnak. Ezenkívül oldószert vagy savat tartalmazó tisztítószerek, vízkőoldók és háztartási ecetek, valamint ecetsavat tartalmazó tisztítószerek alkalmazását sem javasoljuk. Ezek mind kikezdi a felületet, aminek következtében csapterlepe matt és karcos lesz. Mivel a kereskedelemben kapható tisztítószerek összetétele gyakran változik, ezért kérjük ezt vegye figyelembe vásárláskor és felhasználáskor, hogy a termékeket minél kíméletesebben tudja tisztítani.

Fürdőszobabútorok

Fürdőszobabútorait puha, száraz ruhával tisztítsa. Semmiképp ne használjon dörzshatású vagy éles eszközöket a tisztításhoz.

Makacs szennyeződések esetén meleg vízzel benedvesített törlőruhát és enyhe háztartási tisztítószert használjon. Ezt követően mindig törölje szárazra a bútor felületét!

Kérjük, ne használjon súrolószert, bútorfényt, valamint sav-, oldószert- és zsírtartalmú tisztítószereket.

Feltétlenül kerülni kell, hogy a bútorokat közvetlen nedvesség (pl. zuhanyozáskor) érje. Ha a bútor felületére víz kerül, egy száraz ruhával haladéktalanul le kell törölni.

A bútorok felülete nem maradhat hosszabb időn keresztül folyamatosan vizes vagy nedves.

Lecsöpögő vegyi anyagok, mint például vízkőoldók, körömlakklemosók, hajszínezők és parfümök stb. gyakran okoznak károsodást a bútorok felületén, így ezeket azonnal el kell távolítani. A lakkozott, furnérozott vagy bevonattal ellátott felületek karcosodások vagy repedések következtében kevésbé vízállóak, ezért óvatosan érdemes kezelni őket.

Tisztítási és ápolási útmutató

Varicor®

Tisztítási és ápolási útmutató

A Varico® -ral egy tartós, masszív és homogén ásványi alapanyag mellett döntött, ami megfelelő ápolás mellett még évek múlva is elegáns és szép marad. Ezen tulajdonságok megőrzéséhez kérjük, tartsa be a következő ápolási utasításokat.

Felszerelés után

Az első néhány hónapban havonta egy-két alkalommal használjon kíméletes folyékony súrolószert, hogy ne alakuljanak ki egyenetlenségek a felületen. A folyékony tisztítószert egy nedves ruha segítségével körkörös mozdulatokkal vigye fel a teljes felületre. Majd egyszerűen öblítse le vízzel, végül pedig egy puha törülközővel törölje szárazra a felületet.

Mindennapi tisztítás

A felület tisztítását elsősorban mindig a legegyszerűbb módon, vízzel, szappannal és egy törülközővel végezze. Azonban ha a szennyeződések így maradéktalanul nem távolíthatók el, használjon folyékony súrolószert a fent leírtak szerint. Ezt követően alaposan öblítse le vízzel a felületet, és egy puha ruhával törölje szárazra.

Makacs szennyeződések eltávolítása

A szennyeződések, az elszíneződések és a fém (pl. rozsdamentes acél, akril és kerámia) által okozott kopások folyékony tisztítószert és egy törülközővel eltávolíthatók. Amennyiben ily módon mégsem sikerülne a felület maradéktalan megtisztítása, használja egy műanyag szivacsnak a dörzsfelületét (Scotch-Brite). Ezután gondoskodjon róla, hogy a felület újra visszanyerje fényességét, amihez törülköző segítségével körkörös mozdulatokat végezve vigyen fel folyékony súrolószert a teljes felületre.

Használatból eredő nyomok és karcolások

Ha egy idő után az éles és hegyes tárgyak használata nyomokat hagy a felületen, folyékony súrolószert és egy törülközőt vagy egy Scotch-Brite szivacs segítségével egyszerűen eltávolíthatja őket. A használatból eredő erőteljesebb nyomokat finom, 320-as vagy 400-as szemcseméretű csiszolópapírral tudja eltávolítani. Ezután mindenképpen szükséges a felület mikropórusainak folyékony súrolószertel történő újbóli befedése.

Fényesség

Amennyiben a felületek beszállítója révén lettek még fényesebbek, kérdezze meg őt, milyen kezeléssel érte el ezt a magasabb fényességi szintet. Varicor® berendezéseinek ápolásához ennek megfelelően válasszon tisztítószert.

WC-ülőke, bidéülőke és vizeledefedél

A szaniterkerámiák belső felületének tisztításánál ajánlott a fedelet és az ülőkét mindig felhajtani, adott esetben leszerelni, hogy a tisztító- és fertőtlenítőszerrel esetlegesen felszálló gőzök nehegy a műanyagot megkárosítsák.

Ezek a termékek pórusmentes felülettel rendelkeznek, ami szinte a legjobb feltételeket biztosítja az optimális higiéniához. Ápolásukhoz ezért enyhe, legjobb esetben természetes háztartási tisztítószerek is elegendőek. Dörzshatású, agresszív klór- és savtartalmú tisztítószerek használata nem megengedett.

VEVŐSZOLGÁLAT

Bánfi Zsolt

1/204 4187

30/479 1444

zsolt.banfi@geberit.com

Személyesen: 1117 Budapest, Alíz u. 2. Office Garden II. épület

ÉRTÉKESÍTŐ ÉS MŰSZAKI TANÁCSADÓ KOLLÉGÁINK

Design Termékek

Nyugat-Magyarország

Farkas Ágnes

30/391 6960

agnes.farkas@geberit.com

Kelet-Magyarország

Bene Béla

30/257 0080

bela.bene@geberit.com

Budapest és vonzáskörzete

Szabad Róbert (budai oldal)

30/549 0502

robert.szabad@geberit.com

Simon-Hammer Mária (pesti oldal)

30/162 7556

maria.simon-hammer@geberit.com

Északnyugat-Magyarország

Kránicz Ildikó

30/932 2616

ildiko.kranciz@geberit.com

Északkelet-Magyarország

Juhász Csaba

30/505 6700

csaba.juhasz@geberit.com

Nyugat-Magyarország

Horváth András

30/330 3623

andras.horvath@geberit.com

Délnyugat-Magyarország

Mészáros Sándor

30/954 8081

sandor.meszáros@geberit.com

Délkelet-Magyarország

Gabula János

30/327 7639

janos.gabula@geberit.com

PROJEKT CSOPORT

Gerlóci Gábor

30/291 8428

gabor.gerloci@geberit.com

Kígyóssy Gábor

30/539 1565

gabor.kigyossy@geberit.com

Komendó Imre

30/646 8565

imre.komendo@geberit.com

Lukácsné Sass Krisztina

30/128 1454

krisztina.lukacsinesass@geberit.com

Ratulovszky László

30/970 9466

laszlo.ratulovszky@geberit.com

A feltüntetett árak 2020. április 1-től érvényes nettó (ajánlott végfelhasználói) listaárak forintban. Az ajánlott árak tájékoztató jellegűek. A nyomdai hibákért, tévedésekért felelősséget nem vállalunk. A változtatás jogát fenntartjuk, előzetes bejelentés nélkül. A mindenkor érvényes árak elektronikus formában, Excel táblázatban elérhetők és letölthetők a www.geberit.hu honlapról.

Geberit Kft.
Office Garden II.
1117 Budapest
Alíz utca 2.

T +36 1 204 41 87
F +36 1 204 41 90
sales.hu@geberit.com

www.geberit.hu